

20



21



22



23

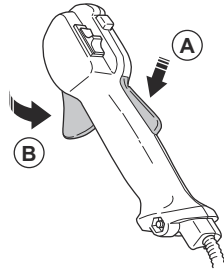

24

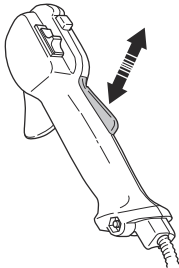

25

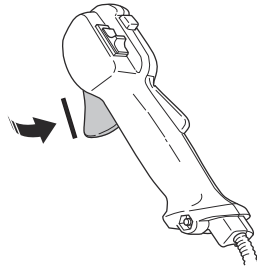

26

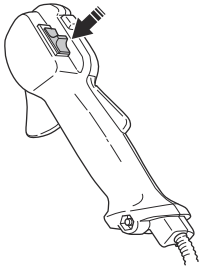

27

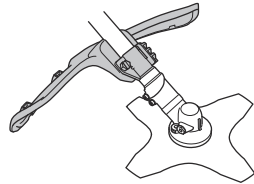

28

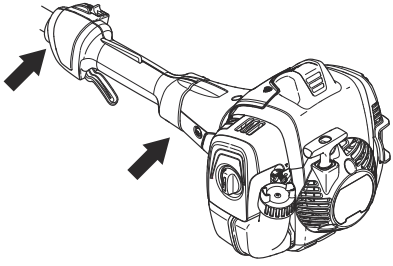

29

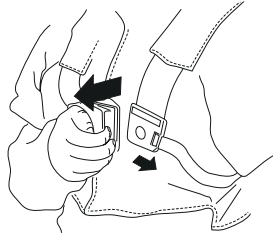

30



31

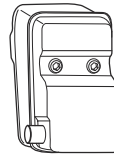

32

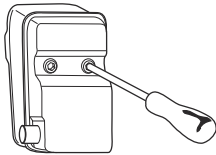

33

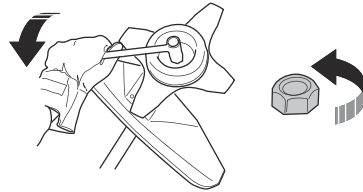

34

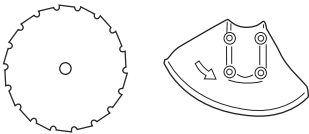

35

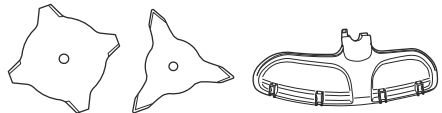

36

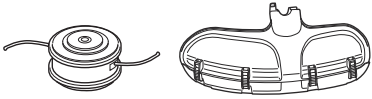

37

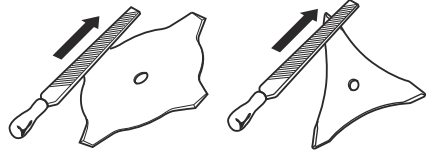

38

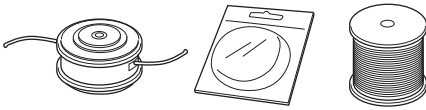

39

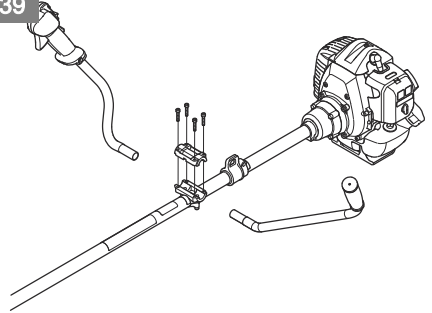

40

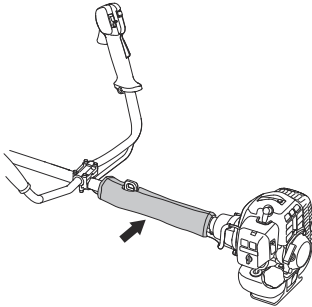

41

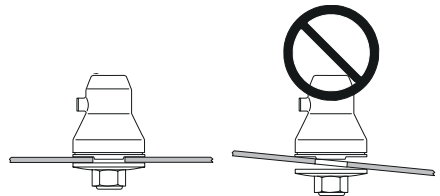

42

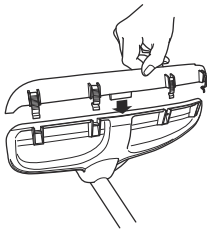

43

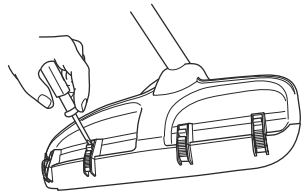

44

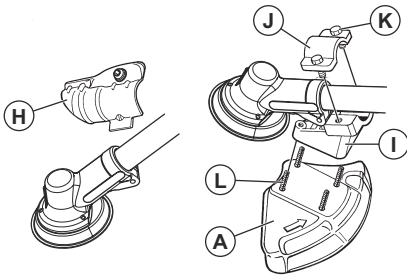

45

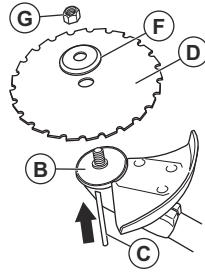

46

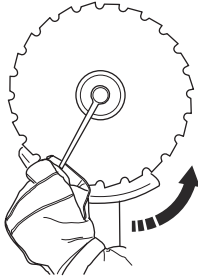

47

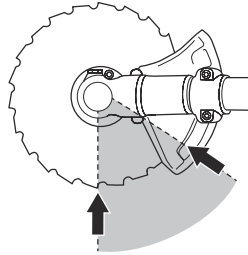

48

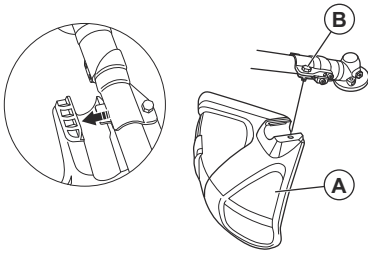

49

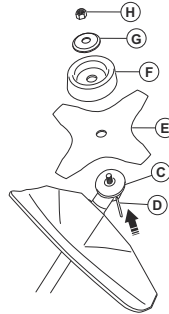

50

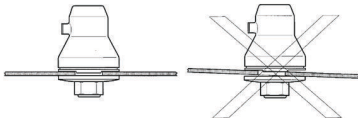

51

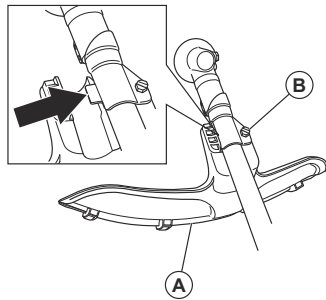

52

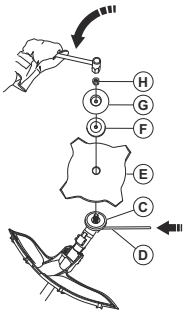

53

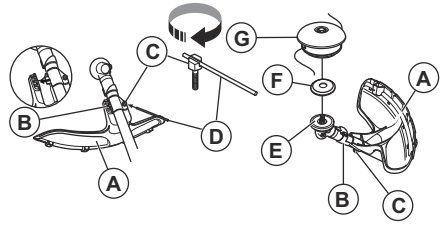

54

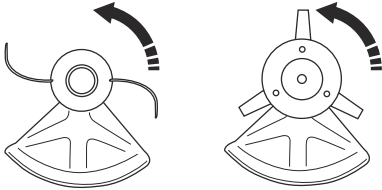

55

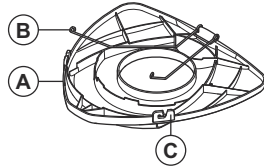

56



57

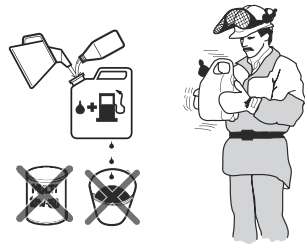

58

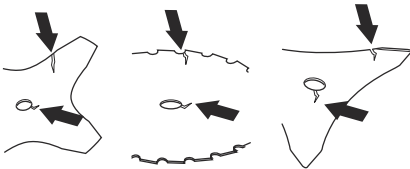

59

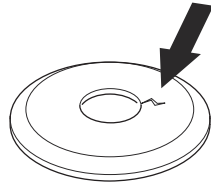

60

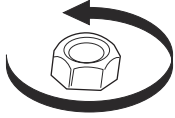

61

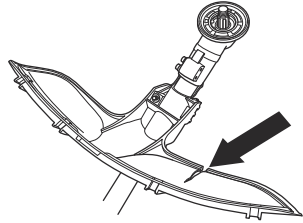

62

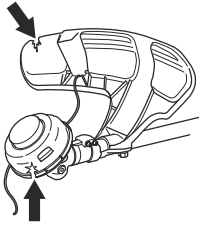

63

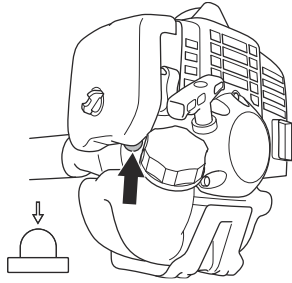

64

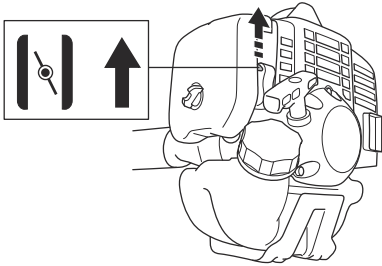

65



66

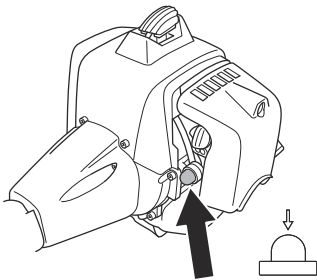

67

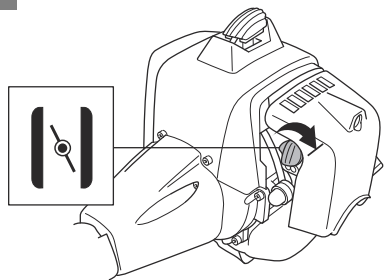

68

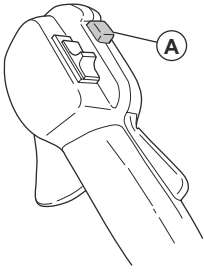

69

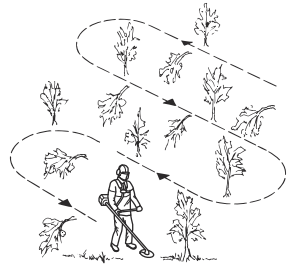

70

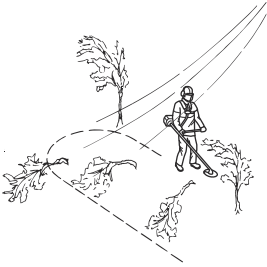

71

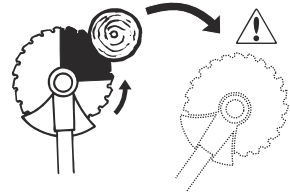

72

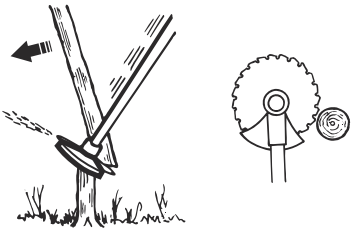

73

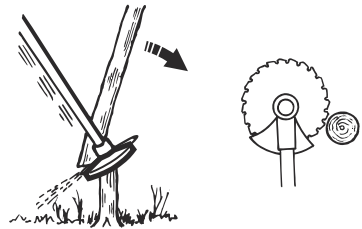

74

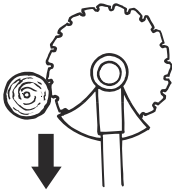

75

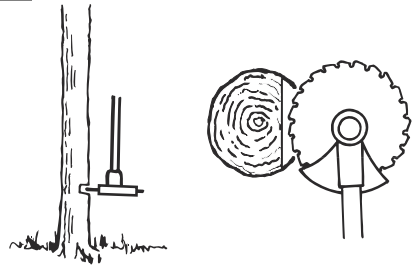

76

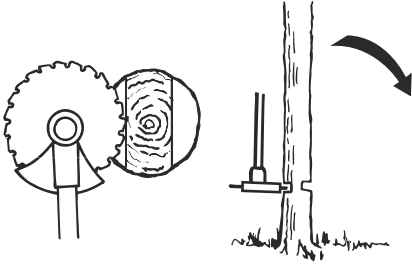

77

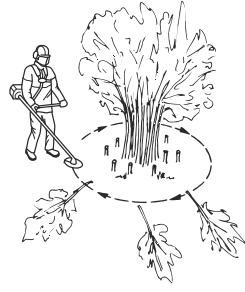

78

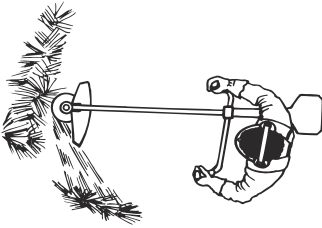

79

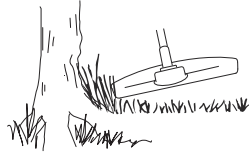

80

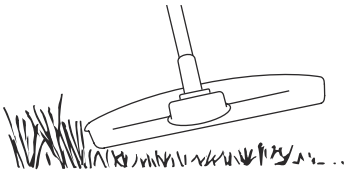

81



82

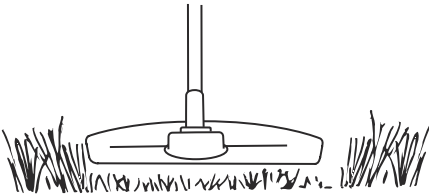

83

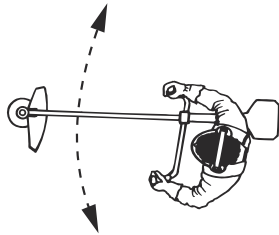

84

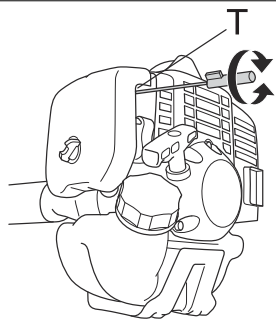

85

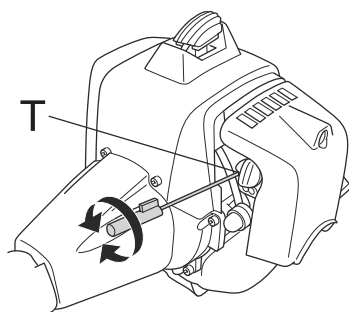

86

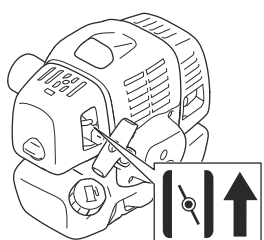

87

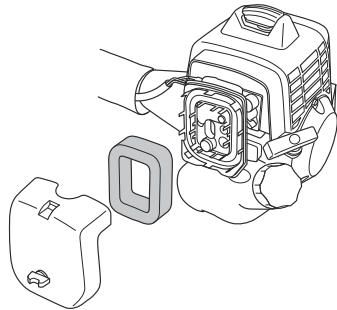

88

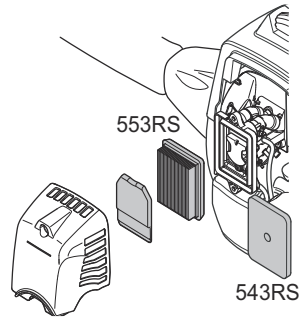

89

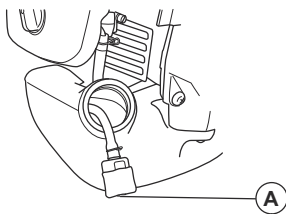

90

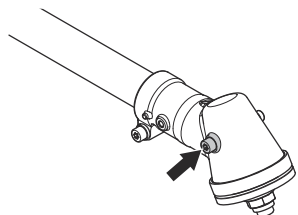

91

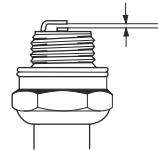

92

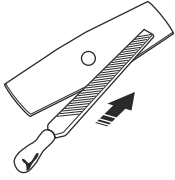

93

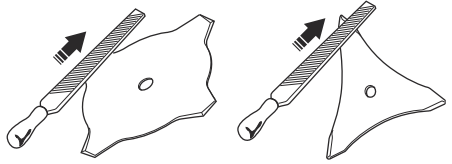

94



95

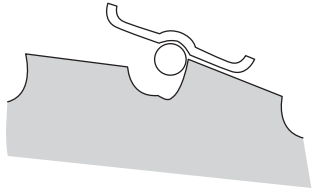

96

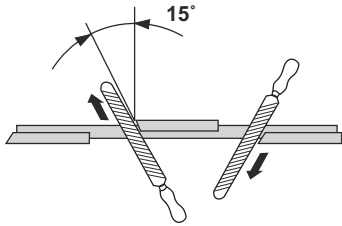

97

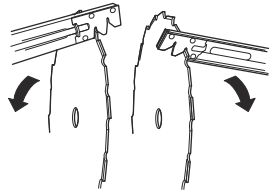

Obsah

Úvod.....	58	Přeprava a skladování.....	75
Bezpečnost.....	59	Technické údaje.....	75
Montáž.....	65	Příslušenství.....	76
Provoz.....	66	Prohlášení o shodě.....	78
Údržba.....	70	Příloha	572
Odstaňování problémů.....	74		

Úvod

Popis výrobku

Tento výrobek je křovinořez se spalovacím motorem.

Nepřetržitě pracujeme na tom, abychom zvýšili vaši bezpečnost a efektivitu při používání. Další informace získáte u svého servisního prodejce.

Doporučené použití

Aby bylo možné posekat různé typy porostu, výrobek je možné používat s pilovým kotoučem, nožem na trávu nebo strunovou hlavou. Nepoužívejte výrobek k jiným

činnostem než je vyžínání trávy, vyžínání travního a prořezávání lesního porostu. K řezání vláknitých typů dřevin používejte pilový kotouč. K sečení trávy používejte nůž na trávu nebo strunovou hlavu.

Povšimněte si: Použití může být upraveno národními nebo místními předpisy. Dodržujte příslušné předpisy.

Výrobek používejte výhradně s příslušenstvím, které doporučuje výrobce. Další informace naleznete v části .

Popis výrobku

(Obr. 1)

1. Nůž
2. Uzávěr mazacího otvoru, úhlová převodovka
3. Úhlová převodovka
4. Kryt řezacího nástavce
5. Hřídel
6. Tlačítko pro spuštění
7. Vypínač
8. Ovládání plynu
9. Pojistka páčky plynu
10. Úchytka popruhu
11. Kryt válce
12. Rukojeť startovací šňůry
13. Palivová nádrž
14. Ovládání sytiče
15. Kryt vzduchového filtru
16. Řídítka
17. Kryt spojky
18. Pojistná matice
19. Pomocná příruba
20. Opěrná miska
21. Svorka řídítek
22. Návod k používání
23. Převodní kryt
24. Nástrčný klíč
25. Pojistný čep
26. Nosný popruh
27. Pomocná palivová pumpička

28. Prodloužení krytu

29. Strunová hlava

30. Šroubovák

Symbole na výrobku

(Obr. 2) **VAROVÁNÍ:** Tento výrobek může být nebezpečný a způsobit obsluhu či dalším osobám vážné zranění. Buďte opatrní a výrobek používejte správně.

(Obr. 3) Před použitím si pozorně prostudujte tento návod k používání a nepoužívejte výrobek, pokud návodu zcela nerozumíte.

(Obr. 4) Používejte ochrannou přilbu v místech, kde hrozí pád předmětů. Vždy používejte schválenou ochranu sluchu a schválenou ochranu očí.

(Obr. 5) Maximální otáčky výstupního hřídele.

(Obr. 6) Výrobek odpovídá příslušným směrnicím ES.

(Obr. 7) Tento výrobek vyhovuje platným předpisům Spojeného království.

(Obr. 8) Výrobek může způsobit vymrštění předmětů a následné zranění.

(Obr. 9) Během používání výrobku udržujte minimální vzdálenost 15 metrů od osob a zvířat.

akustického výkonu tohoto výrobku je uvedena v části *Technické údaje na strani 75*.

(Obr. 10) Pokud sekací zařízení přijde do kontaktu s předmětem, který nemůže okamžitě přeřznout, hrozí riziko zpětného vrhu nože. Výrobek může amputovat části těla. Během používání výrobku udržujte minimální vzdálenost 15 metrů od osob a zvířat.

Typový štítek s výrobním číslem nebo natištěné číslo. **yyyy** znamená rok výroby a **ww** znamená týden výroby.

(Obr. 11) Šipky ukazují omezení pro polohu rukojeti.

(Obr. 12) Sytič.

(Obr. 13) Pomocná palivová pumpička.

(Obr. 14) Horký povrch.

(Obr. 15) Používejte schválené ochranné rukavice.

(Obr. 16) Používejte odolnou obuv s protiskluzovou podrážkou.

(Obr. 17) Štítek s emisemi hluku do okolí podle směrnic a předpisů Evropské unie a Spojeného království a nařízení o regulaci hluku v australském Novém Jižním Walesu „Protection of the Environment Operations (Noise Control) Regulation 2017“. Garantovaná hladina

Povšimněte si: Další symboly/štítky na produktu se týkají certifikačních požadavků pro další komerční oblasti.

Emise Euro V



VÝSTRAHA: Manipulace s motorem vede k zneplatnění typového schválení EU tohoto výrobku.

Poškození výrobku

Neneseme odpovědnost za poškození výrobku, pokud:

- byl výrobek nesprávně opraven.
- byl výrobek opraven pomocí součástí od jiného výrobce nebo součástí, které nejsou výrobcem schváleny.
- má výrobek příslušenství od jiného výrobce nebo příslušenství, které není výrobcem schváleno.
- výrobek nebyl opraven ve schváleném servisním středisku nebo schváleným odborníkem.

Bezpečnost

Definice týkající se bezpečnosti

Varování, upozornění a poznámky slouží jako upozornění na specifické důležité části návodu.



VÝSTRAHA: Používá se v případě nebezpečí úrazu nebo usmrcení obsluhy nebo okolních osob, pokud nejsou dodrženy pokyny uvedené v této příručce.



VAROVÁNÍ: Používá se v případě nebezpečí poškození výrobku, dalších materiálů či škod na majetku v blízkém okolí, pokud nejsou dodrženy pokyny uvedené v této příručce.

Povšimněte si: Používá se k poskytnutí dalších informací, které jsou nezbytné v dané situaci.

Obecné bezpečnostní pokyny



VÝSTRAHA: Před použitím výrobku si přečtete následující varování.

- Neprovádějte na výrobku změny bez souhlasu výrobce a vždy používejte originální příslušenství. Neschválené úpravy nebo příslušenství může vést k vážnému nebo smrtelnému zranění obsluhy nebo jiných osob.
- Vnitřní strana tlumiče výfuku obsahuje chemikálie, které mohou být karcinogenní. Nedotýkejte se tlumiče výfuku, pokud je poškozený.
- Použitý tlumič výfuku/lapač jisker a montážní plocha lapače jisker mohou obsahovat karcinogenní usazeniny. Při manipulaci s tlumičem výfuku a lapačem jisker zabraňte kontaktu s těmito látkami. Před jakoukoli manipulací s tlumičem výfuku nebo lapačem jisker si přečtete část *Kontrola tlumiče výfuku na strani 62*.
- Tento výrobek vytváří během provozu elektromagnetické pole, které může způsobovat

rušení implantovaných lékařských přístrojů. Může dojít k vážnému zranění nebo usmrcení osob. Před použitím výrobku se poraďte s lékařem a výrobcem implantovaných lékařských přístrojů.

- Při spuštění motoru se nedotýkejte zapalovací svíčky ani kabelu zapalovací svíčky. Nebezpečí úrazu elektrickým proudem.
- Vaše záruka se nemusí vztahovat na škody způsobené neschváleným příslušenstvím nebo náhradními díly.

Bezpečnostní pokyny pro montáž



VÝSTRAHA: Před použitím výrobku si přečtěte následující varování.

- Před montáží výrobku vyjměte ze zapalovací svíčky koncovku kabelu zapalovací svíčky.
- Používejte schválené ochranné rukavice.
- Před spuštěním motoru zkontrolujte, zda jsou krypt a hřídel správně namontovány.
- Hnací kotouč a pomocná příruba musí být řádně instalovány ve středovém otvoru řezacího nástavce. Nesprávně připevněný řezací nástavec může způsobit vážné zranění nebo usmrcení obsluhy nebo jiných osob.
- Aby bylo možné používat výrobek bezpečně a zabránit zranění obsluhy nebo dalších osob, musí být výrobek vždy správně připevněn k nosnému popruhu.

Bezpečnostní pokyny pro provoz



VÝSTRAHA: Před použitím výrobku si přečtěte následující varování.

- Před použitím stroje je nutné, abyste pochopili rozdíl mezi vyžínáním travního porostu a vyžínáním trávy.
- Dostanete-li se do situace, kdy pocítíte jakoukoliv pochybnost co do práce s vybavením, požádejte o radu odborníka. Spojte se s vaším prodejcem nebo servisem. Nepoužívejte vybavení, necítíte-li se dostatečně kvalifikováni.
- Nikdy nepoužívejte výrobek, který není zcela v pořádku. Dodržujte pokyny pro kontroly, údržbu a servis popsané v této příručce. Některé úkony údržby a opravy mohou provádět pouze vyškolení a kvalifikovaní odborníci. Viz pokyny v části *Bezpečnostní zařízení na produktu na strani 61*
- Před spuštěním výrobku musí být upevněny všechny ochranné kryty a rukojeti. Aby se zabránilo nebezpečí úrazu elektrickým proudem, kontrolujte, zda nejsou koncovka kabelu zapalovací svíčky a kabel zapalování poškozené.
- Nikdy produkt nepoužívejte, když jste unavení, po požití alkoholu či jiných drog nebo když užíváte léky, které mohou ovlivnit váš zrak, odhad nebo koordinaci pohybů.

- Nepoužívejte výrobek za špatného počasí, jako např. v husté mlze, prudkém dešti, silném větru, silném mrazu apod. Práce za chladného počasí je únavná a často s sebou nese výjimečné nebezpečí, jako např. kluzkou půdu, nepředvídatelný směr pádu poraženého stromu apod.
- Jediným příslušenstvím, které se smí používat spolu s motorem jako zdroj pohonu, je řezací nástavec doporučený v kapitole *Příslušenství 533RS na strani 76*.
- Nenechte nikdy děti používat výrobek nebo se zdržovat v jeho blízkosti. Jelikož je stroj výrobek vypínačem se zpětným pérováním a k jeho nastartování je třeba nízká rychlost a malý tlak na startovací rukojeť startovací šňůry, mohou i děti za určitých okolností mít sílu, které je třeba k nastartování stroje. Tím může dojít k nebezpečí vážného úrazu. Proto z výrobku v době, kdy není plně pod dozorem, vždy odpojte koncovku kabelu zapalovací svíčky.
- Provoz motoru v uzavřených nebo špatně větraných prostorách může způsobit smrt udušením nebo otravu kyslíčnیکem uhelnatým.
- Před spuštěním výrobku musí být namontován krypt spojky s trubkou hřídele, jinak hrozí nebezpečí uvolnění spojky a zranění osob.
- Zajistěte, aby se během práce nevyskytovaly v okruhu 15 metrů žádné osoby nebo zvířata. Pokud na stejném pracovišti pracuje více uživatelů, musí být udržována bezpečnostní vzdálenost nejméně 15 m. Jinak hrozí nebezpečí vážného zranění osob. Jestliže se někdo přiblíží, okamžitě vypněte výrobek. Nikdy neotáčejte výrobek, aniž byste se nejprve podívali za sebe a zkontrolovali, zda se někdo nenachází v bezpečnostní zóně.
- Zajistěte, aby další osoby, zvířata nebo jiné věci nemohly ovlivnit vaši kontrolu nad výrobkem a aby nemohly přijít do kontaktu s řezacím nástavcem nebo volnými předměty, které odmrští řezací nástavec. Nepracujte ale s výrobkem, nemáte-li možnost přivolat pomoc v případě nehody.
- Vždy zkontrolujte pracovní oblast. Odstraňte veškeré volné předměty, jako jsou kameny, stěpy, hřebíky, ocelové dráty, šňůry apod., které by mohly být odmrštěny nebo zachyceny řezacím nástavcem.
- Ujistěte se, že se můžete volně pohybovat a bezpečně stát. Zkontrolujte, zda ve vašem bezprostředním okolí nejsou nějaké překážky (kořeny, kameny, větve, jámy, příkopy apod.), pro případ, že by bylo nutné se rychle přesunout. Zvláštní pozornost věnujte práci ve svažitém terénu.

(Obr. 18)

- Neustále udržujte rovnováhu a pevný postoj. Nenatahujte se příliš daleko.
- Vždy držte výrobek oběma rukama. Výrobek držte po své pravé straně.
 - Vždy používejte nosný popruh. Nosný popruh musí být upevněn k závěsnému kroužku.

(Obr. 19)

- Řezací nástavec udržujte pod úrovní pasu.
- Před přesunem do jiné oblasti vypněte motor. Před přenášením na delší vzdálenost nebo přepravou namontujte přepravní kryt.
- Nikdy neodkládejte výrobek, který je v chodu, aniž byste jej měli pod plnou kontrolou.
- Než se pokusíte odstranit materiál namotaný okolo hřídele náhonu kotouče, vypněte motor a nechte zastavit řezací zařízení. Ani uživatel výrobku, ani jiná osoba se nesmí pokoušet odstranit pořezaný materiál během rotace motoru nebo řezacího zařízení, protože může dojít k vážnému zranění. Kolmý ozubený převod může být během provozu i chvíli po jeho skončení horký. Při doteku je nebezpečí úrazu popálením.
- Dejte pozor na odmrštěné předměty. Použijte vždy schválenou ochranu očí. Nikdy se nenahýbejte nad kryt řezacího nástavce. Odletávající kamení nebo jiný materiál může zasáhnout zrak a způsobit oslepnutí nebo jiná vážná zranění.
- Někdy dojde k uváznutí větví nebo trávy mezi krytem a řezacím nástavcem. Než výrobek začnete čistit, vždy vypněte motor.
- U výrobků vybavených pilovými kotouči nebo noži na trávu může dojít k jejich prudkému vymrštění do strany, pokud přijdou do styku s pevným předmětem. Tomu se říká boční ráz nože. Boční ráz nože může být natolik silný, že může odhodit výrobek anebo obsluhu jakýmkoli směrem a případně způsobit ztrátu kontroly nad výrobkem. K bočním rázům může dojít bez varování, pokud se výrobek zadrhne, zastaví nebo zasekne. Pravděpodobnější výskyt bočního rázu je v oblastech, kde je řezaný nebo sekaný materiál těžko viditelný.
- Nesekejte v oblasti mezi 12. a 3. hodinou na noži. Z důvodu rychlosti otáčení kotouče může dojít k odrazu v právě v této oblasti kotouče při jeho nasazení na silnější kmeny.
- Po provedení každého pracovního úkonu nechte motor běžet na volnoběh. Je-li motor po delší dobu v chodu nezatižený a na plný plyn je nebezpečí jeho vážného poškození.
- Používáte-li ochranu sluchu, vždy je nutné dávat pozor na výstražné signály nebo volání. Sejměte vždy ochranu sluchu ihned po zastavení motoru.
- Nadměrné vystavení vibracím může u osob se zhoršenou funkcí krevního oběhu vést k poruchám oběhového nebo nervového systému. V případě, že byste pocítili příznaky obtíží způsobených nadměrným vystavením vibracím, obraťte se na svého lékaře. Mezi tyto příznaky může patřit znecitlivění některých částí těla, ztráta citu v ruce, brnění, pichání, bolest, ztráta síly, změna barvy nebo stavu kůže. Tyto příznaky se obvykle objevují v prstech, na ruce nebo v zápěstí.
- Nikdy nepoužívejte výrobek s vadnou koncovkou kabelu zapalovací svíčky.
- Nepoužívejte výrobek s vadným tlumičem výfuku.
- Žádnou částí těla se nepřiblížte k otáčejícímu se řezacímu nástavci a horkým povrchům.

- Při manipulaci s nožem na trávu vždy používejte rukavice.

Osobní ochranné prostředky



VÝSTRAHA: Před použitím výrobku si přečtěte následující varování.

- Při použití výrobku je nutné vždy používat schválené osobní ochranné prostředky. Osobní ochranné prostředky nemohou zcela eliminovat nebezpečí úrazu, ale v případě nehody pomáhají snížit míru poranění. Požádejte prodejce, aby vám pomohl vybrat správné vybavení.
- Používejte ochrannou přilbu tam, kde hrozí nebezpečí padajících předmětů.
- Použijte schválenou ochranu sluchu s dostatečným tlumícím účinkem. Dlouhodobé vystavování působení hluku může vést k trvalému poškození sluchu.
- Vždy používejte schválenou ochranu očí. Použijete-li štít, je nutno použít i schválené ochranné brýle. Schválené ochranné brýle musí být v souladu s normou ANSI Z87.1 v USA nebo EN 166 v zemích EU.
- Pro ochranu obličeje používejte ochranný štít. Ochranný štít není dostatečná ochrana očí. (Obr. 20)
- Při určitých činnostech používejte rukavice, například při nasazování, prohlídce nebo čištění řezacího zařízení.
- Používejte pevnou, neklouzavou obuv.
- Noste oblečení vyrobené z pevné tkaniny. Vždy používejte silné, dlouhé kalhoty a dlouhé rukávy. Nepoužívejte volné oblečení, které se může zachytit o keře nebo větve. Nepoužívejte šperky, krátké kalhoty nebo sandály a nepruživé bosí. Stáhněte si vlasy bezpečně nahoru nad úroveň ramen.

(Obr. 21)

- Mějte při ruce lékárníku.

(Obr. 22)

Bezpečnostní zařízení na produktu

Informace o umístění bezpečnostních zařízení naleznete v části *Popis výrobku na strani 58*.



VÝSTRAHA: Před použitím výrobku si přečtěte následující varování.

- Nepoužívejte výrobek s poškozenými bezpečnostními zařízeními. Pravidelně kontrolujte bezpečnostní zařízení a provádějte jejich údržbu. Pokud jsou bezpečnostní zařízení poškozená, obraťte se na servis Husqvarna.
- Neprovádějte úpravy bezpečnostních zařízení. Nepoužívejte výrobek, pokud nejsou ochranné

kryty, bezpečnostní spínače nebo další ochranné prostředky připravené nebo pokud jsou poškozené.

- Pro servis a opravy výrobku, zejména bezpečnostních zařízení, je nezbytné speciální školení. Pokud bezpečnostní zařízení při kontrolách nesplní požadavky uvedené v tomto návodu k používání, obraťte se na servis. Zaručujeme dostupnost profesionálních oprav a servisu. Pokud prodejce neposkytuje servisní služby, požádejte jej o informace o nejbližším servisu.
- Nepoužívejte sekací nástavec bez schváleného a správně upevněného krytu sekacího nástavce. Viz .

Kontrola pojistky páčky plynu

1. Zkontrolujte, zda se pojistka páčky plynu (A) a páčka plynu (B) volně pohybují a zda vratná pružina pracuje správně. (Obr. 23)
2. Stiskněte pojistku páčky plynu a zkontrolujte, zda se po uvolnění vrátí do své výchozí polohy. (Obr. 24)
3. Zkontrolujte, zda se při uvolnění pojistky páčky plynu zajistí páčka plynu v nastavení volnoběžných otáček. (Obr. 25)
4. Spust'te výrobek a nastavte plný plyn.
5. Uvolněte páčku plynu a zkontrolujte, zda se řezací nástavec zastaví a zůstane v klidu.



VÝSTRAHA: Pokud se řezací nástavec pohybuje, když je páčka plynu v poloze volnoběžných otáček, je třeba na karburátoru upravit nastavení volnoběžných otáček. Další informace naleznete v části *Úprava volnoběžných otáček (533RS) na strani 72.*

Kontrola vypínače

1. Nastartujte motor.
2. Posuňte vypínač do polohy Stop a zkontrolujte, zda se vypne motor. (Obr. 26)

Kontrola krytu řezacího nástavce

Kryt řezacího nástavce brání zraněním způsobeným vymrštěním volných předmětů směrem k obsluze.

1. Vypněte motor.
2. Proveďte vizuální kontrolu ohledně poškození, například prasklin. (Obr. 27)
3. Poškozený kryt řezacího nástavce je nutné vyměnit.

Kontrola systému tlumení vibrací



VÝSTRAHA: Použití nesprávného řezacího nástavce zvyšuje hladinu vibrací.

Systém tlumení vibrací snižuje vibrace v rukojetích na minimum. Systém tlumení vibrací omezuje vibrace mezi motorem a hřídelí.

(Obr. 28)

1. Vypněte motor.
2. Proveďte vizuální kontrolu ohledně deformace a poškození, například prasklin.
3. Zkontrolujte, zda jsou antivibrační prvky připraveny správně.

Kontrola rychlorozepínacího mechanismu



VÝSTRAHA: Nepoužívejte nosný popruh s rychlorozepínacím mechanismem, který nefunguje správně.

Rychlorozepínací mechanismus umožňuje obsluhu v případě krizové situace rychle odepnout výrobek z nosného popruhu.

1. Vypněte motor.
2. Vizuálně zkontrolujte poškození, například praskliny.
3. Rozepněte a zapněte rychlorozepínací mechanismus, aby bylo zajištěno, že funguje správně. (Obr. 29)

Kontrola tlumiče výfuku



VÝSTRAHA: Nikdy nepoužívejte výrobek s vadným tlumičem výfuku.

(Obr. 30)



VÝSTRAHA: Pamatujte na to, že výfukové plyny z motoru jsou horké a mohou obsahovat jiskry, které by mohly zažehnout požár. Nikdy nespustíte výrobek uvnitř budovy nebo v blízkosti hořlavých materiálů!

Tlumič výfuku je určen k omezení úrovně hluku na minimum a k usměrnění výfukových plynů směrem od obsluhy. U tlumičů výfuku je velmi důležité, aby se uživatel řídil pokyny pro kontrolu, údržbu a servis výrobku. (Obr. 31)

Pravidelně kontrolujte, zda je tlumič výfuku bezpečně upevněn k výrobku. (Obr. 32)

Montáž a demontáž pojistné matice



VÝSTRAHA: Vypněte motor, použijte ochranné rukavice a při práci v blízkosti ostrých hran řezacího nástavce dávejte pozor.

Pojistná matice umožňuje upevnění některých typů sekacíh nástavců. Pojistná matice má levotočivý závit.

- Při montáži utáhněte pojistnou matici proti směru otáčení sekacího nástavce.
- Při demontáži pojistné matice ji povolte ve směru otáčení sekacího nástavce.
- K povolení nebo utažení pojistné matice použijte nástrčný klíč s dlouhou násadou. Šipka na obrázku ukazuje oblast, kde byste měli používat nástrčný klíč. (Obr. 33)



VÝSTRAHA: Při povolování a dotahování pojistné matice může dojít k poranění o nůž. Při této činnosti se vždy ujistěte, že kryt nože brání poranění rukou.

Povšimněte si: Zkontrolujte, zda není možné otočit pojistnou maticí rukou. Vyměňte matici, pokud nemá nylonový uzávěr odpor minimálně 1,5 Nm. Pojistnou matici je nutno vyměnit po přibližně 10 šroubováníh.

Řezací vybavení

Zvolte a udržujte řezací zařízení a:

- Dosáhnete maximálního řezného výkonu.
- Zvýšíte životnost řezacího vybavení.
- Řiďte se pokyny pro kontrolu, údržbu a servis tlumiče výfuku.
- Vždy používejte doporučený kryt pro řezací zařízení. Další informace naleznete v kapitole Technické údaje.



VÝSTRAHA: Používejte výhradně řezné vybavení spolu s krytem námi doporučeným! Další informace naleznete v kapitole Technické údaje. Viz pokyny pro řezné vybavení, kde se uvádí správný způsob navíjení vyžínací struny a volby správného průměru vyžínací struny.



VÝSTRAHA: Nesprávné řezné vybavení zvyšuje nebezpečí úrazu.



VÝSTRAHA: Než přistoupíte k práci na řezném vybavení, zastavte vždy motor. Vybavení pokračuje v otáčení i po puštění regláže plynu. Ujistěte se, že se řezací nástavec úplně zastavil, a odpojte koncovku kabelu zapalovací svíčky, než přistoupíte k práci s nástavcem.

Žací ústrojí

- K řezání dřeva použijte kotočce.

(Obr. 34)

- K vyžínání hrubších travin používejte kotočce a nože na trávu.

(Obr. 35)

- K sečení trávy používejte strunovou hlavu.

(Obr. 36)

- Použití nesprávně nabroušeného nebo vadného kotočce zvyšuje nebezpečí úrazu. Udržujte zuby kotočce dobře a správně nabroušené. Postupujte podle pokynů v části *Broušení vyžínacího nože a travního kotočce na strani 73* a použijte doporučené vodítko pilníku.

(Obr. 37)

- Zkontrolujte řezací vybavení ohledně poškození a prasklin. Poškozené řezací vybavení je nutné vyměnit.
- Řezací vybavení používejte pouze s doporučenými křuty. Viz část *Příslušenství na strani 76*.

Strunová hlava



VÝSTRAHA: Vždy se ujistěte, že je vyžínací struna navinuta na cívce pevně a stejnoměrně, abyste zamezili škodlivým vibracím.

(Obr. 38)

- Používejte výhradně doporučené řezací nástavce.
- Důležitá je délka vyžínací struny. U delší vyžínací struny je nutný vyšší výkon motoru než u kratší vyžínací struny stejného průměru.
- Neměňte montážní polohu ochranného krytu vyžínáče.
- Dbejte na to, aby nůž na krytu vyžínáče nebyl poškozen. Je určen k seřezávání vyžínací struny na správnou délku.
- Před použitím namočte vyžínací strunu na dva dny do vody. Prodloužíte tím její životnost.

Nože na trávu a travní kotočce

- Používejte schválené nože na trávu. Před použitím nože na trávu je nutné správně namontovat všechny potřebné díly. Ověřte, že montáž proběhla správně a že jste použili správné díly. Nesprávná montáž může způsobit uvolnění nože a vážné zranění obsluhy nebo osob v blízkosti.
- Při obsluze nebo údržbě nože noste ochranné rukavice.
- Při obsluze výrobku s nožem na trávu použijte ochranu hlavy.
- Travní kotočč a nůž na trávu jsou určeny k sečení hrubších travin.
- Nůž na trávu může způsobit zranění při točení po zastavení motoru nebo uvolnění páčky plynu. Před údržbou se vždy ujistěte, že se nůž na trávu zcela zastavil.
- Než přistoupíte k práci na řezacím nástavci, vypněte motor. Zkontrolujte, zda se řezací nástavec plně

zastavil. Odpojte přívodní vodič od zapalovací svíčky.

- Používejte pouze schválený řezací nástavec nebo správně naostřený nůž.
- Udržujte zuby kotouče dobře a správně nabroušené.
- Nepoužívejte poškozený řezací nástavec.
- Při převozu nebo skladování výrobku nasadte přepravní kryt na nůž na trávu.

Zpětný vrh kotouče

- Zpětný vrh kotouče je náhlý pohyb výrobku do strany, dopředu nebo dozadu. Ke zpětnému vrhu dojde, pokud nůž na trávu narazí na předmět, který nelze přeseknout. V oblastech, kde je sekaný materiál těžko viditelný, se riziko zpětného vrhu zvyšuje.
- Pokud ke zpětnému vrhu kotouče dojde, hrozí riziko nenadálého pohybu výrobku nebo obsluhy. Pohybující se kotouč může zasáhnout osoby v okolí a způsobit zranění.
- Ohnutý, prasklý, zlomený nebo jinak poškozený kotouč přestaňte používat.
- Používejte ostré žací kotouče. Riziko zpětného vrhu se zvyšuje, pokud není kotouč naostřený.

Bezpečnost při manipulaci s palivem

- Pokud je na výrobku palivo nebo olej, nespouštějte ho. Nechtěné palivo/olej z výrobku odstraňte a nechte výrobek uschnout. Nechtěné palivo z výrobku odstraňte.
- Pokud si palivem polijete oblečení, okamžitě se převlékněte.
- Zabraňte styku paliva s tělem, může způsobit zranění. Pokud se palivo na vaše tělo dostane, omyjte se vodou a mýdlem.
- Pokud polijete výrobek nebo sebe olejem nebo palivem, nespouštějte motor výrobku.
- Nepouštějte motor, pokud z něj něco uniká. Pravidelně kontrolujte, jestli z motoru nic neuniká.
- Při manipulaci s palivem buďte opatrní. Palivo je hořlavé a výpary jsou výbušné a můžou způsobit zranění nebo smrt.
- Nevdechujte palivové výpary, můžou způsobit zranění. Zajistěte dostatečný průtok vzduchu.
- V blízkosti paliva ani motoru nekuřte.
- Do blízkosti paliva ani motoru neumístejте horké předměty.
- Když je spuštěný motor, nedoplňujte palivo.
- Než začnete doplňovat palivo, přesvědčte se, že je motor studený.
- Než doplníte palivo, pomalu otevřete uzávěr palivové nádrže a opatrně uvolněte tlak.
- Palivo do motoru nedoplňujte ve vnitřních prostorech. Nedostatečné proudění vzduchu může

způsobit zranění nebo smrt udušením nebo otravou kyslíčnickem uhelnatým.

- Uzávěr palivové nádrže pečlivě dotáhněte, aby nedošlo k požáru.
- Než výrobek spustíte, přejděte s ním minimálně 3 m (10 stop) od místa, kde jste doplňovali palivo.
- Palivovou nádrž nepřepĺíte.
- Přesvědčte se, že při pohybu výrobku nebo nádoby na palivo nemůže dojít k úniku.
- Výrobek ani nádobu na palivo neumístejте do míst s otevřeným ohněm, jiskrami nebo zapalovacím plamínkem. Přesvědčte se, že v oblasti uložení nevyskytuje otevřený plamen.
- Pro přenášení a skladování paliva používejte pouze schválené nádoby.
- Před dlouhodobým uskladněním vyprázdněte palivovou nádrž. Dodržujte místní zákony ohledně likvidace paliva.
- Před dlouhodobým uskladněním výrobek vyčistěte.
- Než výrobek uskladníte, odstraňte kabel zapalovací svíčky, aby motor nahodile nenastartoval.

Bezpečnostní pokyny pro údržbu



VÝSTRAHA: Před použitím výrobku si přečtete následující varování.

- Před provedením údržby vypněte motor, přesvědčte se, že se stříhací nástavec zastavil, a nechte výrobek vychladnout.
- Před prováděním údržby odpojte koncovku kabelu zapalovací svíčky.
- Výfukové plyny obsahují oxid uhelnatý, jedovatý a velmi nebezpečný plyn bez zápachu, který může způsobit smrt. Nenechávejte výrobek spuštěný ve vnitřních nebo uzavřených prostorech.
- Výfukové plyny z motoru jsou horké a mohou obsahovat jiskry. Nepoužívejte výrobek uvnitř budov ani v blízkosti hořlavých materiálů.
- Příslušenství a změny výrobku, které neschválí výrobce, mohou způsobit vážné zranění nebo úmrtí. Neprovádějte změny na výrobku. Vždy používejte originální příslušenství.
- Při nesprávném nebo nepravidelném provádění údržby se zvyšuje nebezpečí poranění a poškození výrobku.
- Provádějte pouze údržbu uvedenou v tomto návodu k používání. Veškerý další servis musí provést schválený servisní pracovník Husqvarna.
- Servis výrobku by měl provádět schválený servisní pracovník Husqvarna v pravidelných intervalech.
- Poškozené, opotřeбенé či prasklé součásti vyměňte.

Montáž



VÝSTRAHA: Než výrobek sestavíte, přečtěte si kapitolu o bezpečnosti.

Úvod



VÝSTRAHA: Před montáží výrobku je třeba, abyste si přečetli a porozuměli kapitole o bezpečnosti.



VÝSTRAHA: Před montáží výrobku sejměte koncovku kabelu zapalovací svíčky ze zapalovací svíčky.

Montáž řídítek

1. Nasadte řídítka do svorky řídítek na hřídelové tyči. (Obr. 39)
2. Nasadte ochranný návlak. (Obr. 40)

Montáž nožů a strunových hlav



VÝSTRAHA: Používejte pouze kryt schválený pro nože. Viz *Technické údaje na strani 75*. Poškozený kryt může způsobit úraz.



VÝSTRAHA: Pokud používáte výrobek s nožem na trávu, nejprve namontujte správná řídítka, kryt nože a nosný popruh.



VÝSTRAHA: Pokud nenamontujete nůž správně, může způsobit zranění.

1. Zvednutá část hnacího kotouče / pomocné příruby musí správně zapadnout do středového otvoru nože.
2. Namontujte nože. (Obr. 41)

Montáž a demontáž prodloužení krytu

Prodloužení krytu se používá u krytu řezacího nástavce. Použijte prodloužení krytu, pokud používáte strunovou hlavu nebo plastové nože. Odmontujte prodloužení krytu, pokud používáte nůž na trávu.

- Vložte vodičko na prodloužení krytu do otvoru na krytu řezacího nástavce. Zaklapněte 4 pojistné háčky na místo. (Obr. 42)
- Uvolněte pojistné háčky šroubovákem a sejměte prodloužení krytu. (Obr. 43)

Instalace krytu kotouče



VAROVÁNÍ: Používejte pouze kryt schválený pro kotouče. Další informace jsou uvedeny v části *Technické údaje na strani 75*.

1. Demontujte držák (H).
2. Připevněte adaptér (I) a svorku (J) pomocí dvou šroubů (K).
3. Připevněte kryt kotouče (A) k adaptéru pomocí 4 šroubů (L). (Obr. 44)

Instalace pilového kotouče



VÝSTRAHA: Nebezpečí poranění v oblasti matice pilového kotouče. Zkontrolujte, že je kryt kotouče správně namontován. Vždy používejte ochranné rukavice.

1. Nasadte hnací kotouč (B) na výstupní hřídel.
2. Pootáčejte hřídelem kotouče, až jeden z otvorů v hnacím kotouči souhlasí s otvorem v tělese ozubeného převodu.
3. Zasuňte pojistný čep nebo šestihřanný klíč (C) do otvoru tak, aby zachytil hřídel.
4. Namontujte pilový kotouč (D) a pomocnou přírubu (F) na výstupní hřídel.
5. Namontujte matici pilového kotouče (G).

Povšimněte si: Matice pilového kotouče má levootočivý závit.

6. Točte nástrčným klíčem proti směru hodinových ručiček, abyste dotáhli pojistnou matici. Uťahovací moment pojistné matice je 35–50 Nm (3,5–5 kpm). Přidržete násadu nástrčného klíče co nejbližše krytu kotouče. (Obr. 45)
 - a) Nástrčný klíč je třeba při povolování nebo dotahování matice pilového kotouče používat v označené oblasti. (Obr. 46) (Obr. 47)

Montáž krytu řezacího nástavce a nože na trávu (533RS)

1. Nasadte kryt řezacího nástavce (A) na hřídel a utažením šroubu (B) jej připevněte. (Obr. 48)
2. Pootáčejte výstupním hřídelem, aby se jeden z otvorů v hnacím kotouči (C) zarovnal s odpovídajícím otvorem ve skříní převodovky. (Obr. 49)
3. Zasuňte pojistný čep (D) do otvoru tak, aby zachytil hřídel.

- Na výstupní hřídel nasadte nůž na trávu (E), opěrnou miskou (F) a pomocnou přírubu (G).
- Zkontrolujte, zda jsou hnací kotouč a pomocná příruba řádně instalovány ve středovém otvoru nože na trávu. (Obr. 50)
- Nasadte matici (H).
- Pomocí nástrčného klíče utáhněte matici na opěrné přírubě. Přidržte hřídel nástrčného klíče co nejbližše krytu kotouče. Dotáhněte v opačném směru, než je směr otáčení řezacího nástavce. Dotáhněte na utahovací moment 35–50 Nm.

Montáž krytu řezacího nástavce a nože na trávu (543RS, 553RS)

- Nasadte kryt řezacího nástavce (A) na hřídel a utažením šroubu (B) jej připevněte. (Obr. 51)
- Pootáčejte výstupním hřídelem, aby se jeden z otvorů v hnacím kotouči (C) zarovnal s odpovídajícím otvorem ve skříni převodovky. (Obr. 52)
- Zasuňte pojistný čep (D) do otvoru tak, aby zachytil hřídel.
- Na výstupní hřídel nasadte nůž na trávu (E), pomocnou přírubu (F) a opěrnou miskou (G).
- Zkontrolujte, zda jsou hnací kotouč a pomocná příruba řádně instalovány ve středovém otvoru nože na trávu. (Obr. 50)
- Namontujte matici (H).
- Pomocí nástrčného klíče utáhněte matici na opěrné přírubě. Přidržte hřídel nástrčného klíče co nejbližše krytu kotouče. Dotáhněte v opačném směru, než je směr otáčení řezacího nástavce. Dotáhněte na utahovací moment 35–50 Nm.

Montáž ochranného krytu vyžínače a strunové hlavy

Povšimněte si: Použijte správný kryt strunové hlavy pro danou strunovou hlavu.

- Připevněte ochranný kryt vyžínače (A) na dva háčky držáku desky (B).
- Na hřídel nasadte ochranný kryt vyžínače a utáhněte jej pomocí šroubu (C). Utáhněte šroub pomocí pojistného čepu nebo šestihřanného klíče (D). (Obr. 53)

Povšimněte si: Vložte pojistný čep nebo šestihřanný klíč do drážky na hlavě šroubu.

- Na výstupní hřídel nasadte hnací kotouč (E) a pomocnou přírubu (F).
- Pootáčejte výstupním hřídelem, až je jeden z otvorů v hnacím kotouči zarovnan s otvorem v tělese ozubeného převodu.
- Zasuňte pojistný čep nebo šestihřanný klíč do otvoru tak, aby zachytil hřídel.
- Na výstupní hřídel nasadte strunovou hlavu nebo plastové nože. Namontujte strunovou hlavu nebo plastové nože otáčením proti směru hodinových ručiček. (Obr. 54)
- Při demontáži postupujte podle pokynů v opačném pořadí.

Instalace přepravního krytu

- Namontujte nůž do přepravního krytu (A).
- Zajistěte přepravní kryt zaklapnutím dvou upínacích prvků (B) do otvorů (C). (Obr. 55)

Seřízení popruhu



VÝSTRAHA: Výrobek musí být vždy správně připevněn k nosnému popruhu. Nepoužívejte poškozený nosný popruh.

- Nasadte si nosný popruh.
- Připojte výrobek k nosnému popruhu.
- Upravte nosný popruh tak, abyste dosáhli optimální pracovní polohy.
- Seřídte postranní popruhy tak, aby byla váha výrobku senesa rovnoměrně na obou ramenech. (Obr. 56)
- Seřídte nosný popruh tak, aby byl sekací nástavec rovnoběžně s povrchem terénu.
- Nechte sekací nástavec, aby se lehce dotýkal země. Seřídte upínač nosného popruhu tak, aby byl výrobek správně vyvážen.

Povšimněte si: Pokud používáte nůž na trávu, je třeba vyvážit stroj přibližně 10 cm nad zemí.

Provoz



VÝSTRAHA: Než začnete s výrobkem pracovat, přečtěte si důkladně kapitolo o bezpečnosti.

Úvod



VÝSTRAHA: Před používáním produktu je třeba, abyste si přečetli a porozuměli kapitole o bezpečnosti.

Palivo

Používání paliva



VAROVÁNÍ: Tento výrobek má dvoutaktní motor. Používejte směs benzínu a motorového oleje. Zajistěte správné množství oleje ve směsi. Nesprávný poměr benzínu a oleje může způsobit poškození motoru.

Alkylátové palivo Husqvarna

Doporučujeme používat alkylátové palivo Husqvarna pro dosažení nejlepšího výkonu. Palivo obsahuje méně nebezpečných látek ve srovnání s běžným palivem a snižuje množství nebezpečných výfukových plynů. Palivo při spalování vytváří menší množství nebezpečných zbytků, což napomáhá udržovat součásti motoru čistější. Prodlužuje životnost motoru. Alkylátové palivo Husqvarna není dostupné na všech trzích.

Benzín



VAROVÁNÍ: Nepoužívejte benzín s oktanovým číslem nižším než 90 RON (87 AKI). Můžete tím výrobek poškodit.



VAROVÁNÍ: Nepoužívejte benzín s koncentrací etanolu vyšší než 10 % (E10). Můžete tím výrobek poškodit.



VAROVÁNÍ: Nepoužívejte olovnatý benzín. Můžete tím výrobek poškodit.

- Vždy používejte bezolovnatý benzín oktanovým číslem minimálně 90 RON (87 AKI) s koncentrací etanolu nižší než 10 % (E10).
- Pokud výrobek používáte často s průběžně vyššími otáčkami motoru, používejte benzín s vyšším oktanovým číslem.
- Vždy používejte směs kvalitního bezolovnatého benzínu a oleje.

Olej pro dvoudobé motory

- Nejlepších výsledků dosáhnete s olejem pro dvoudobé motory Husqvarna.
- Nemí-li k dispozici olej pro dvoudobé motory Husqvarna, použijte kvalitní olej pro dvoudobé motory určený pro vzduchem chlazené motory. Správný olej vám doporučí servisní prodejce.



VAROVÁNÍ: Nepoužívejte olej pro dvoudobé motory chlazené vodou (olej pro lodní motory). Nepoužívejte olej pro čtyřdobé motory.

Míchání paliva a oleje pro dvoudobé motory



VAROVÁNÍ: Při míchání pouze malého množství paliva hrozí riziko, že malá chyba v poměru drasticky ovlivní výslednou směs. Pečlivě odměřte množství oleje, který bude přimíchán do paliva, aby bylo zajištěno, že docílíte správného poměru.

(Obr. 57)

1. Doplněte do kanystru polovinu množství benzínu.
2. Přidejte celé množství oleje a směs paliva dobře promíchejte (protřepejte).
3. Přidejte zbývající množství benzínu.
4. Důkladně promíchejte (protřepejte) palivovou směs a doplňte palivo do palivové nádrže výrobku.
5. Nebudete-li výrobek nějakou dobu používat, vyprázdněte a vyčistěte palivovou nádrž.

Povšimněte si: Nevytvářejte palivovou směs na déle než 1 měsíc naráz a vždy míchejte benzín a olej v čisté nádobě určené pro palivo.

Přidání paliva



VÝSTRAHA: V blízkosti paliva nekuřte a nepokládejte horké předměty. Před doplňováním paliva vypněte motor a nechte jej několik minut vychladnout.



VÝSTRAHA: Při doplňování paliva pomalu otevřete víčko palivové nádrže, aby se vyrovnal nežádoucí přetlak.



VÝSTRAHA: Po doplnění paliva víčko palivové nádrže opatrně utáhněte. Před nastartováním stroj přesuňte z místa doplňování paliva nebo napájení.

- Používejte nádoby na palivo s plnicím hrdlem s ochrannou proti přeplnění.
- Okolí uzávěru palivové nádrže musí být čisté. Znečištění nádrže může způsobit provozní problémy.
- Než nalijete palivovou směs do palivové nádrže, protřepejte nádobu s palivem.

Zapnutí a vypnutí

Před použitím výrobku

- Prohlédněte pracovní oblast, abyste se seznámili s typem terénu a jeho sklonem a zjistili, zda se na místě nevyskytují nějaké překážky, například kameny, větve nebo jámy.
- Provedte celkovou prohlídku výrobku.

- Proveďte bezpečnostní kontroly a postupy údržby a servisu, které jsou uvedeny v tomto návodu.
- Zkontrolujte, zda jsou řádně připevněny všechny kryty, ochranné kryty, rukojeti a řezací zařízení a zda nejsou poškozené.
- Zkontrolujte, zda nejsou na spodní straně zubů nože na trávu nebo u jejich středového otvoru praskliny. Poškozený nůž je nutné vyměnit.

(Obr. 58)

- Zkontrolujte, zda se na pomocné přírubě nenacházejí praskliny. Poškozenou pomocnou přírubu je nutné vyměnit.

(Obr. 59)

- Zkontrolujte, zda není možné pojistnou matici odšroubovat rukou. Pokud ji dokážete odšroubovat rukou, nezajišťuje dostatečně řezací nástavec a je nutné ji vyměnit.

(Obr. 60)

- Zkontrolujte, zda není kryt kotouče poškozený nebo naprasklý. Vyměňte kryt kotouče, pokud došlo k nárazu nebo jsou na něm praskliny.

(Obr. 61)

- Zkontrolujte, zda na strunové hlavě a krytu řezacího nástavce není poškození nebo praskliny. Vyměňte strunovou hlavu a kryt řezacího nástavce, pokud došlo k nárazu nebo jsou na nich praskliny.

(Obr. 62)

Spuštění výrobku (533RS)

1. Posuňte vypínač do startovací polohy.
2. Opakovaně stiskněte pomocnou palivovou pumpičku, dokud se nezačne plnit palivem. (Obr. 63)
3. Ovládání sytiče přesuňte do polohy syčení. (Obr. 64)
4. Přidržte výrobek na zemi.
5. Pomalu táhněte za rukojeť startovací šňůry pravou rukou, dokud neucítíte odpor. (Obr. 65)



VÝSTRAHA: Nikdy si neomotávejte startovací šňůru kolem ruky.



VAROVÁNÍ: Nevytahujte celou délku startovací šňůry a nepouštějte rukojeť. Můžete tím výrobek poškodit.

6. Rychle a silou tahejte za rukojeť startovací šňůry, dokud se nespustí motor.
7. Nastavte ovládání sytiče do provozní polohy.



VÝSTRAHA: Žádnou částí těla se nepřibližujte ke koncovce kabelu zapalovací svíčky. Nebezpečí popálení. Nikdy nepoužívejte výrobek s vadnou koncovkou kabelu zapalovací svíčky. Nebezpečí úrazu elektrickým proudem.

Spuštění výrobku (543RS, 553RS)

1. Posuňte vypínač do startovací polohy.
2. Opakovaně stiskněte pomocnou palivovou pumpičku, dokud se nezačne plnit palivem. (Obr. 66)
3. Ovládání sytiče přesuňte do polohy syčení. (Obr. 67)
4. Přidržte výrobek na zemi.
5. Pomalu táhněte za rukojeť startovací šňůry pravou rukou, dokud neucítíte odpor. (Obr. 65)



VÝSTRAHA: Nikdy si neomotávejte startovací šňůru kolem ruky.



VAROVÁNÍ: Nevytahujte celou délku startovací šňůry a nepouštějte rukojeť. Můžete tím výrobek poškodit.

6. Rychle a silou tahejte za rukojeť startovací šňůry, dokud se nespustí motor.
7. Nastavte ovládání sytiče do provozní polohy.



VÝSTRAHA: Žádnou částí těla se nepřibližujte ke koncovce kabelu zapalovací svíčky. Nebezpečí popálení. Nikdy nepoužívejte výrobek s vadnou koncovkou kabelu zapalovací svíčky. Nebezpečí úrazu elektrickým proudem.

Spuštění rukojetí s ovládním plynu s pojistkou páčky plynu

1. Stiskněte dlaňovou pojistku plynu a páčku plynu, čímž nastavíte plyn do startovací polohy. Poté stiskněte startovací tlačítko (A).
2. Uvolněte dlaňovou pojistku plynu a páčku plynu a poté startovací tlačítko. Funkce plynu startu je nyní aktivována.
3. K uvedení motoru zpět do volnoběžných otáček stiskněte dlaňovou pojistku plynu a páčku plynu. (Obr. 68)

Vypnutí motoru

1. Zatláče páčku plynu do polohy volnoběhu.
2. Posuňte vypínač do polohy Stop. (Obr. 26)

Práce s vyžínací strunou



VAROVÁNÍ: Po každém použití zpomalte motor do volnoběžných otáček. Dlouhodobý běh na plný plyn bez zátěže může způsobit poškození motoru.

Povšimněte si: Aby nedocházelo k vibracím, vyčistěte po nasazení nové vyžínací struny novou hlavu

vyžínače. Zkontrolujte ostatní součásti hlavy vyžínače a v případě potřeby je vyčistěte.

Obecné pracovní pokyny



VÝSTRAHA: Dávejte pozor při řezání stromu, který je pod napětím. Může se vzpružit zpět do normální polohy před řezem nebo při řezu a narazit do výrobku či způsobit zranění.

- Pomocí křovinořezu si vytvořte otevřený prostor na jednom konci pracovní oblasti a začněte zde práci.
- Posunujte se pomocí pravidelného vzorce po pracovní oblasti. (Obr. 69)
- Pohybuje výrobkem zcela doleva a doprava. Můžete tak vyžnout 4–5 m do šířky při každém otočení.
- Vyžijete na délku 75 m a poté se otočte a jděte zpět. Jak budete postupovat noste s sebou kanistr.
- Postupujte ve směru, kde nebudete procházet přes jámy a překážky více, než je nezbytné.
- Posunujte se ve směru, kde vítr unáší pozezaný porost do vymýcené oblasti. (Obr. 70)
- Pohybuje se po vrstevnicích, nikoli nahoru a dolů.

Zpětný vrh kotouče

Zpětný vrh kotouče znamená rychlý a prudký pohyb výrobku do strany. Ke zpětnému vrhu kotouče dojde, pokud nůž na trávu nebo pilový kotouč narazí na předmět nebo se zachytí v předmětu, který nelze přefříznout. Zpětný vrh kotouče může prudce uvést výrobek nebo obsluhu do pohybu všemi směry. Hrozí nebezpečí poranění obsluhy a přihlížejících osob.

Nebezpečí se zvyšuje v místech, kde není řezaný materiál dobře vidět.

Neřežte v oblasti kotouče, která je zobrazena černě. Otáčky a pohyb kotouče mohou způsobit zpětný vrh kotouče. Riziko se zvyšuje s tloušťkou řezaného kmene.

(Obr. 71)

Prořezávání lesního porostu pilovým kotoučem

Kácení stromu směrem doleva

Aby strom padl vlevo, tlačte na dolní část stromu směrem doprava.

1. Přidejte plný plyn.
2. Přiložte pilový kotouč proti stromu, jak je znázorněno na obrázku.
3. Nakloňte pilový kotouč a zatlačte silou šikmo dolů doprava. Současně zatlačte na strom krytem kotouče. (Obr. 72)

Kácení stromu směrem doprava

Aby strom padl vpravo, tlačte na dolní část stromu směrem doleva.

1. Přidejte plný plyn.
2. Přiložte pilový kotouč proti stromu, jak je znázorněno na obrázku.
3. Nakloňte pilový kotouč a zatlačte silou šikmo nahoru doprava. Současně zatlačte na strom krytem kotouče. (Obr. 73)

Kácení stromu dopředu

Při kácení směrem dopředu zatlačte dolní část stromu dozadu.

1. Přidejte plný plyn.
2. Přiložte pilový kotouč proti stromu, jak je znázorněno na obrázku.
3. Rychlým pohybem zatáhněte pilový kotouč dozadu. (Obr. 74)

Kácení velkých stromů

Velké stromy je třeba řezat ze dvou stran.

1. Nejprve určete směr pádu stromu.
2. Přidejte plný plyn.
3. Proveďte první řez na straně stromu, na kterou bude padat. (Obr. 75)
4. Uřízněte strom z druhé strany. (Obr. 76)



VAROVÁNÍ: Pokud se začne pilový kotouč blokovat, nevytahujte výrobek prudkým pohybem. To by mohlo způsobit poškození pilového kotouče, úhlové převodovky, hřídele nebo řídicí rukojeti. Uvolněte rukojeti, uchopte oběma rukama hřídel a opatrně výrobek vytáhněte.

Povšimněte si: U malý stromků vyviňte větší řezací tlak. U velkých stromů vyviňte menší řezací tlak.

Prořezávání křovin pilovým kotoučem

Aby strom padl vlevo, tlačte na dolní část stromu směrem doprava.

- Uřízněte útlé stromy a keře.
- Pohybuje výrobkem ze strany na stranu.
- Řežte více stromů jedním pohybem.
- U skupiny útlých stromů: (Obr. 77)
 - a) Uřízněte vnější stromy ve větší výšce.
 - b) Uřízněte vnější stromy na správnou výšku.
 - c) Řežte od středu. Pokud nemůžete získat přístup do středu, uřízněte vnější stromy vysoko a nechte je spadnout. Tím se sníží riziko uvíznutí pilového kotouče.

Vyžínání pomocí nože na trávu

1. Při používání výrobku stůjte s rozkročenýma nohama. Stůjte nohama pevně na zemi.
2. Opěrnou misku položte zlehka na zem. Chrání se tak nůž před dotykem se zemí.
3. Sekejte trávu pohybem zprava doleva. K sekání použijte levou stranu kotouče (část mezi 8. a 12. hodinou). (Obr. 78)
4. Při odstraňování trávy nakloňte nůž doleva.

Povšimněte si: Tráva tak snadno zůstane v řádku.

5. K návratu použijte pohyb zleva doprava (zpětný pohyb).
6. Pracujte rytmicky.
7. Postupujte dopředu a držte nohy pevně na zemi.
8. Vypněte motor.
9. Odepněte výrobek ze spony na nosném popruhu.
10. Položte výrobek na zem.
11. Posbírejte posečený materiál.

Vyčištění

(Obr. 79)

Chcete-li dosáhnout nejlepších výsledků:

- Držte vyžínač tak, aby se strunová hlava nacházela těsně nad zemí.
- Nakloňte strunovou hlavu pod mírný úhlem.
- Nechte konec vyžínací struny narážet do země kolem předmětů.

Vyžínání trávy

1. Držte strunovou hlavu těsně nad úrovní terénu a pod úhlem. Netlačte vyžínací strunu do trávy. (Obr. 80)

2. Zkratke délku vyžínací struny o 10–12 cm (4–4,75 palce).
3. Snižte otáčky motoru, abyste snížili nebezpečí poškození rostlin.
4. Když sečete trávu v blízkosti předmětů, používejte plyn na 80 %. (Obr. 81)

Sečení trávy

1. Zajistěte, aby při sečení byla vyžínací struna souběžně se zemí. (Obr. 82)
2. Netlačte hlavu vyžínače k zemi. Mohlo by dojít k poškození podkladu a výrobku.
3. Nedotýkejte se hlavou vyžínače trvale země, mohlo by dojít k poškození hlavy.
4. Při pohybu výrobkem ze strany na stranu při sečení trávy použijte plný plyn. (Obr. 83)

Odstranění trávy

Proud vzduchu z otáčející vyžínací struny lze použít k odstranění trávy z oblasti.

1. Udržujte strunovou hlavu a vyžínací strunu rovnoběžně se zemí a nad povrchem.
2. Přidejte plný plyn.
3. Pohybujte strunovou hlavou ze strany na stranu a odstraňte tak trávu.



VÝSTRAHA: Vyčistěte kryt strunové hlavy po každé montáži nové vyžínací struny, aby se eliminovalo nevyvážení a zabránilo vibracím v rukojetích. Proveďte také kontrolu ostatních dílů strunové hlavy a v případě potřeby ji vyčistěte.

Výměna vyžínací struny

Viz poslední strana tohoto návodu k používání.

Údržba



VÝSTRAHA: Než začnete výrobek čistit, opravovat nebo provádět údržbu, přečtěte si důkladně kapitola o bezpečnosti.

Seřízení karburátoru

Základní hodnoty karburátoru jsou nastaveny během zkoušek ve výrobě. Nastavení je třeba svěřit odborníkovi.

Plán údržby

Údržba	Denně	Týdně	Měsíčně
Vyčistěte vnější povrch.	X		
Zkontrolujte, zda není nosný popruh poškozený.	X		
Proveďte kontrolu plynu a páčky plynu.	X		
Zkontrolujte, zda se řezací nástavec neotáčí při chodu motoru na volnoběžné otáčky.	X		

Údržba	Denně	Týdně	Měsíčně
Proveďte kontrolu vypínače. Viz část <i>Kontrola vypínače na strani 62.</i>	X		
Zkontrolujte kryt řezacího nástavce ohledně poškození a prasklin.	X		
Zkontrolujte, zda je travní kotouč vyrovnán se středem. Zkontrolujte, zda je nůž na trávu ostrý a zda nejsou nůž nebo středový otvor poškozeny.	X		
Zkontrolujte strunovou hlavu ohledně poškození a prasklin. V případě poškození proveďte výměnu.	X		
Zkontrolujte, zda nejsou rukojeť a řídicí rukojeť poškozené a ujistěte se, že jsou řádně upevněny.	X		
U řezacích nástavců s opěrnou miskou řádně dotáhněte pojistný šroub.	X		
U řezacích nástavců s pojistnou maticí, zcela dotáhněte pojistnou matici.	X		
Zkontrolujte, zda není přepravní kryt poškozený a ujistěte se, že je možné jej správně nasadit.	X		
Zkontrolujte těsnost motoru, palivové nádrže a palivových vedení.	X		
Vyčistěte vzduchový filtr. V případě potřeby proveďte výměnu.	X		
Dotáhněte matice a šrouby.	X		
Zkontrolujte, zda není palivový filtr znečištěný nebo hadice přívodu paliva popraskaná nebo zda nejsou přítomny jiné závady. V případě potřeby proveďte výměnu.	X		
Zkontrolujte všechny elektrické kabely a konektory.	X		
Zkontrolujte startér a startovací šňůru ohledně poškození.		X	
Zkontrolujte zapalovací svíčku. Viz část <i>Kontrola zapalovací svíčky na strani 73.</i>		X	
Zkontrolujte, zda je úhlová převodovka naplněna do ¾ mazivem.		X	
Vyčistěte vnější povrch karburátoru a jeho okolí.		X	
Vyčistěte zapalovací svíčku. Demontujte zapalovací svíčku a zkontrolujte vzdálenost elektrod. Upravte vzdálenost elektrod nebo v případě potřeby vyměňte zapalovací svíčku. Viz část <i>Technické údaje na strani 75.</i> Zkontrolujte, zda je zapalovací svíčka vybavena tlumivkou.		X	
Zkontrolujte opotřebení spojky, pružin spojky a bubnu spojky. V případě potřeby proveďte výměnu.			X
Vyměňte zapalovací svíčku. Zkontrolujte, zda je zapalovací svíčka vybavena tlumivkou.			X
Promažte hnací hřídel.			X
Zkontrolujte, zda nejsou poškozené antivibrační prvky.		X	
Vyčistěte chladicí systém výrobku.		X	
Očistěte tlumič výfuku.			X

To do a check of the muffler



VÝSTRAHA: Do not use a product that has a damaged muffler. Always replace a damaged muffler.



VÝSTRAHA: Risk of burn injury or fire. Mufflers with catalytic converters become very hot during operation.



VÝSTRAHA: Risk of fire. The muffler decreases the noise level and points the exhaust gases away from the operator. The exhaust gases are hot and can contain sparks.



VAROVÁNÍ: The spark arrester screen must be replaced if it is damaged. Do not use a product if the spark arrester screen on the muffler is missing or damaged.



VAROVÁNÍ: If the spark arrester screen is blocked, the product becomes very hot and this causes damage to the cylinder and piston.

1. Make sure that the muffler is not damaged.
2. Make sure that the muffler is correctly attached to the product.

Úprava volnoběžných otáček (533RS)

Váš výrobek Husqvarna je vyroben podle specifikací, které snižují škodlivé emise.

1. Než nastavíte volnoběžné otáčky, zkontrolujte čistotu vzduchového filtru a to, zda je nasazen kryt vzduchového filtru.
2. Pomocí stavěcího šroubu T, který je popsán symbolem T, nastavte volnoběžné otáčky.
 - a) Otáčejte stavěcím šroubem T volnoběžných otáček ve směru hodinových ručiček, dokud se řezací nástavec nezačne otáčet. (Obr. 84)
 - b) Otáčejte stavěcím šroubem T volnoběžných otáček proti směru hodinových ručiček, dokud se řezací nástavec nezastaví a hluk ze spojky nesníží.



VÝSTRAHA: Pokud se řezací nástavec nezastaví po nastavení volnoběžných otáček, obraťte se na servisního prodejce. Nepoužívejte výrobek, dokud není správně seřízen nebo opraven.

3. Rychlost volnoběhu je správná tehdy, když má motor klidný chod v každé poloze. Po spuštění řezacího nástavce musí být volnoběžné otáčky nižší než tyto otáčky.

Povšimněte si: Viz část *Technické údaje na strani 75* s doporučenými volnoběžnými otáčkami.

Úprava volnoběžných otáček (543RS, 553RS)

Váš výrobek Husqvarna je vyroben podle specifikací, které snižují škodlivé emise.

1. Než nastavíte volnoběžné otáčky, zkontrolujte čistotu vzduchového filtru a to, zda je nasazen kryt vzduchového filtru.
2. Pomocí stavěcího šroubu T, který je popsán symbolem T, nastavte volnoběžné otáčky.
 - a) Otáčejte stavěcím šroubem T volnoběžných otáček ve směru hodinových ručiček, dokud se řezací nástavec nezačne otáčet. (Obr. 85)
 - b) Otáčejte stavěcím šroubem T volnoběžných otáček proti směru hodinových ručiček, dokud se řezací nástavec nezastaví a hluk ze spojky nesníží.



VÝSTRAHA: Pokud se řezací nástavec nezastaví po nastavení volnoběžných otáček, obraťte se na servisního prodejce. Nepoužívejte výrobek, dokud není správně seřízen nebo opraven.

3. Rychlost volnoběhu je správná tehdy, když má motor klidný chod v každé poloze. Po spuštění řezacího nástavce musí být volnoběžné otáčky nižší než tyto otáčky.

Povšimněte si: Viz část *Technické údaje na strani 75* s doporučenými volnoběžnými otáčkami.

Vzduchový filtr

- Filtr čistěte v 25hodinových intervalech. V případě potřeby čistěte častěji.
- Nastavte ovládání sytiče do polohy sycení. (Obr. 86)

Čištění vzduchového filtru (533RS)



VAROVÁNÍ: Poškozený či velmi znečištěný vzduchový filtr nebo filtr nasáklý palivem je nutné vždy vyměnit.

Pokud používáte vzduchový filtr dlouho, nelze jej řádně vyčistit. Vzduchový filtr měňte v pravidelných intervalech za nový.

1. Zavřete klapku sytiče.
2. Demontujte kryt vzduchového filtru. (Obr. 87)

3. Demontujte vzduchový filtr.
4. Vyčistěte filtr teplou mýdlovou vodou.
5. Zkontrolujte, zda je vzduchový filtr suchý.
6. Pokud je vzduchový filtr tak znečištěný, že jej nelze vyčistit, vyměňte ho. Poškozený vzduchový filtr vždy vyměňte.
7. Vyčistěte vnitřní povrch krytu vzduchového filtru. Použijte vzduch nebo kartáč.
8. Na vzduchový filtr naneste olej Husqvarna pro dvoudobé motory. Pokud je na vzduchovém filtru příliš mnoho oleje, odstraňte nežádoucí olej před instalací vzduchového filtru.

Čištění vzduchového filtru (543RS, 553RS)



VAROVÁNÍ: Poškozený či velmi znečištěný vzduchový filtr nebo filtr nasáklý palivem je nutné vždy vyměnit.

Pokud používáte vzduchový filtr dlouho, nelze jej řádně vyčistit. Vzduchový filtr měňte v pravidelných intervalech za nový.

1. Zavřete klapku sytiče.
2. Demontujte kryt vzduchového filtru. (Obr. 88)
3. Demontujte vzduchový filtr.
4. Vyčistěte vzduchový filtr. Použijte stlačený vzduch.
5. Pokud je vzduchový filtr tak znečištěný, že jej nelze vyčistit, vyměňte ho. Poškozený vzduchový filtr vždy vyměňte.
6. Vyčistěte vnitřní povrch krytu vzduchového filtru. Použijte vzduch nebo kartáč.
7. Na vzduchový filtr naneste olej Husqvarna pro dvoudobé motory. Pokud je na vzduchovém filtru příliš mnoho oleje, odstraňte nežádoucí olej před instalací vzduchového filtru.

Kontrola a čištění palivového filtru

- Pokud je do motoru dodáváno nedostatečné množství paliva, ujistěte se, že víčko palivové nádrže a palivový filtr (A) nejsou ucpané. (Obr. 89)

Přidání maziva na ozubený převod

- Zkontrolujte, zda je úhlová převodovka naplněná do $\frac{3}{4}$ mazivem. (Obr. 90)

Kontrola zapalovací svíčky



VAROVÁNÍ: Vždy používejte doporučený typ zapalovacích svíček. Nesprávný typ zapalovací svíčky může způsobit poškození výrobku.

- Zkontrolujte zapalovací svíčku, pokud má motor malý výkon, špatně startuje nebo nefunguje správně ve volnoběžných otáčkách.
- Aby se snížilo nebezpečí přítomnosti nechtěných materiálů na elektrodách zapalovací svíčky, dodržujte tyto pokyny:
 - a) Zkontrolujte, zda jsou správně nastaveny volnoběžné otáčky.
 - b) Zkontrolujte správnost palivové směsi.
 - c) Zkontrolujte, zda je vzduchový filtr čistý.
- Jestliže je zapalovací svíčka znečištěná, vyčistěte ji a zkontrolujte, zda je vzdálenost elektrod zapalovací svíčky správná, viz část *Technické údaje na strani 75*. (Obr. 91)
- V případě potřeby zapalovací svíčku vyměňte.

Broušení vyžínacího nože a travního kotouče

- Všechny hrany kotoučů a nožů na trávu se ostří rovnoměrně, aby byla zachována rovnováha. Použijte plochý pilník s jednosměrnými rovnoběžnými zářezy. (Obr. 92) (Obr. 93)

Ostření pilového kotouče



VÝSTRAHA: Vypněte motor. Použijte ochranné rukavice.

- Správný postup naostření kotouče je uveden v návodu dodaném s kotoučem.
- Před ostřením se přesvědčte, zda má výrobek a kotouč správnou opěru. (Obr. 94)
- Užívejte kulatý pilník 5,5 mm s držákem. (Obr. 95)
- Držte pilník pod úhlem 15°.
- Naostřete jeden zub pilového kotouče směrem doprava a další zub směrem doleva – viz obrázek. (Obr. 96)

Povšimněte si: Pokud je kotouč velmi opotřebený, nejprve zbruste hrany zubů plochým pilníkem. V ostření pokračujte kulatým pilníkem.

- Naostřete všechna ostří stejnoměrně, aby nebyla narušena rovnováha kotouče.
- Nastavte kotouč na 1 mm pomocí doporučeného nastavovacího nástroje. Řiďte se pokyny v návodu dodaném s kotoučem. (Obr. 97)



VÝSTRAHA: Poškozený nůž či kotouč vždy vyřaďte z provozu. Ohnutý nebo zkroucený nůž se nepokoušejte narovnat a znovu používat.

Odstraňování problémů

Odstraňování problémů

Chyba spouštění		
Zkontrolovat	Možná příčina	Řešení
Tlačítko Stop	Poloha zastavení	Nastavte vypínač do startovací polohy.
Západky startéru	Zatuhlé západky	Upravte nebo vyměňte západky.
		Očistěte prostor okolo západek.
		Obráťte se na schválený servis.
Palivová nádrž	Nesprávný typ paliva.	Vypusťte a použijte správné palivo.
Karburátor	Nastavení volnoběžných otáček.	Seřídte volnoběžné otáčky pomocí šroubu T.
Zapalování (bez jiskry)	Znečištěná či vlhká zapalovací svíčka.	Ujistěte se, že je zapalovací svíčka suchá a čistá.
	Nesprávná vzdálenost elektrod zapalovací svíčky.	Vyčistěte zapalovací svíčku. Zkontrolujte správnou vzdálenost elektrod. Zkontrolujte, zda je zapalovací svíčka vybavena krytem. Správnou vzdálenost elektrod najdete v části s technickými údaji.
Zapalovací svíčka	Zapalovací svíčka je uvolněná.	Dotáhněte zapalovací svíčku.
Palivový filtr	Zanesený palivový filtr.	Vyměňte palivový filtr.

Motor se nastartuje, ale nezůstane v chodu.		
Zkontrolovat	Možná příčina	Řešení
Palivová nádrž	Nesprávný typ paliva.	Vypusťte a použijte správné palivo.
Karburátor	Motor neběží správně na volnoběh.	Obráťte se na servisního prodejce.
Vzduchový filtr	Ucpaný vzduchový filtr.	Vyčistěte vzduchový filtr.
Palivový filtr	Zanesený palivový filtr.	Vyměňte palivový filtr.

Přeprava a skladování

- Během přepravy zabezpečte vybavení, aby se zabránilo jeho poškození a nehodám.
 - Uchovávejte výrobek a vybavení v suchém prostředí, kde nemrzne.
 - Vyčistěte výrobek.
- Poškozené díly vyměňte nebo opravte.
 - Na výrobek použijte správný ochranný kryt, který nezadržuje vlhkost.
 - Během přepravy musí být výrobek pevně upevněný.

Technické údaje

	533RS	543RS	553RS
Motor			
Zdvihový objem válce, cm ³	29,5	40,1	50,6
Vrtání válce, mm	38,0	40,5	45,5
Zdvih válce, mm	26	31,1	31,1
Volnoběžné otáčky, ot/min	3000	3000	2800
Otáčky výstupního hřídele, ot/min	7880	8570	9285
Max. výkon motoru, dle normy ISO 8893, kW/hp při ot/min	1,0 při 8500	1,39 při 9000	2,3 při 9500
Systém zapalování			
Zapalovací svíčka	NGK CMR7H-10	NGK CMR7H-10	NGK CMR7H-10
Elektrodová vzdálenost, mm	0,9–1,0	0,9–1,0	0,6–0,7
Systém mazání a palivový systém			
Objem palivové nádrže, l	0,75	0,75	0,8
Hmotnost			
Hmotnost, kg (bez paliva, řezacího nástavce a krytu)	5,9	7,8	8,4
Emise hluku ⁷			
Hladina akustického výkonu, změřená, dB (A)	114	112	116
Hladina akustického výkonu, zaručená L _{WA} , dB (A)	117	115	119
Hladiny hluku ⁸			
Ekvivalentní hladina akustického tlaku v úrovni uší obsluhy, měřená podle norem EN ISO 11806 a EN ISO 22868, dB (A)			
Vybaven strunovou hlavou (originální)	100	99	103
Vybaven travním kotoučem (originální)	97	97	103

⁷ Emise hluku do okolního prostředí měřené jako akustický výkon (L_{WA}) v souladu se směrnicí 2000/14/ES. Uváděná hladina akustického výkonu pro stroj byla měřena s originálním řezacím nástavcem, který generuje nejvyšší hladinu. Rozdíl mezi garantovaným a měřeným akustickým výkonem je v tom, že garantovaný akustický výkon rovněž zahrnuje rozptyl výsledků měření a rozdíly mezi různými stroji téhož modelu podle Směrnice 2000/14/ES.

⁸ Uváděná data pro ekvivalentní hladinu akustického tlaku pro stroj mají typickou statistickou odchylku (standardní odchylku) 1 dB (A).

	533RS	543RS	553RS
Vybaven pilovým kotoučem (originální)	Není k dispozici	97	104
Úrovně vibrací⁹			
Ekvivalentní hladiny vibrací ($a_{hv,eq}$) v rukojetích, měřené podle norem EN ISO 11806 a ISO 22867, v m/s^2			
Vybaven strunovou hlavou (originální), levá/pravá	3,2/4,0	3,9/2,9	5,0/7,1
Vybaven travním kotoučem (originální), levá/pravá	2,4/2,5	3,1/3,1	4,9/5,7
Vybaven pilovým kotoučem (originální), levý/pravý	Není k dispozici	5,7/4,6	5,8/4,6

Příslušenství

Příslušenství 543RS, 553RS

Schválené příslušenství	Typ příslušenství	Kryt řezacího nástavce, obj. číslo
Travní kotouč/travní nůž	Multi 255-3 (Ø 255, 3 zuby)	537 33 16-03
	Grass 275-4 (Ø 275, 4 zuby)	537 33 16-03
	Multi 300-3 (Ø 300, 3 zuby)	537 33 16-03
Pilový kotouč	Scarlett 200-22 (Ø 200, 22 zubů)	501 32 04-02
	Scarlett 225-24 (Ø 225, 24 zubů)	502 03 94-06
Plastové nože	Tricut Ø 300 mm (jednotlivé kotouče mají číslo dílu 531 01 77-15)	537 33 16-03
Strunová hlava	T35, T35x (struna Ø 2,4–3,0 mm)	537 33 16-03
	S35 (struna Ø 2,4–3,0 mm)	537 33 16-032
	T45x (struna Ø 2,7–3,3 mm)	537 33 16-03
	S II	537 33 16-03
Opěrná miska	Pevná	–

Příslušenství 533RS

Schválené příslušenství	Typ příslušenství	Kryt řezacího nástavce, obj. číslo
Travní kotouč/travní nůž	Multi 255-3 (Ø 255, 3 zuby)	503 93 42-02
	Grass 255-4 (Ø 255, 4 zuby)	503 93 42-02

⁹ Uváděná data pro ekvivalentní hladinu vibrací mají typickou statistickou odchylku (standardní odchylku) 1 m/s^2

Schválené příslušenství	Typ příslušenství	Kryt řezacího nástavce, obj. číslo
Plastové nože	Tricut Ø 300 mm (jednotlivé kotouče mají číslo dílu 531 01 77-15)	503 93 42-02
Strunová hlava	Superauto II	503 93 42-02
	T25	503 93 42-02
	T35	503 93 42-02
Opěrná miska	Pevná	-

Prohlášení o shodě

Prohlášení o shodě EU

Společnost **Husqvarna AB**, SE-561 82 Huskvarna,
Švédsko, tel.: +46-36-146500, na svou výhradní
odpovědnost prohlašuje, že výrobek:

Popis	Křovinořez
Značka	Husqvarna
Typ/Model	533RS, 543RS, 553RS
Identifikace	Výrobní čísla od roku 2022 a dále

je zcela ve shodě s následujícími směrnicemi a předpisy
EU:

Nařízení	Popis
2006/42/ES	„o strojních zařízeních“
2014/30/EU	„o elektromagnetické kompatibilitě“
2000/14/ES	„týkající se emisí hluku do okolního prostředí“
2011/65/EU	„o omezení používání některých nebezpečných látek v elektrických a elektronických zařízeních“

a že byly použity následující normy nebo
technické specifikace: EN ISO 12100:2021,
CISPR12:2007+A1:2009, EN ISO 14982:2009, EN ISO
11806-1:2011, EN IEC 63000:2018

Institut RISE SMP Svensk Maskinprovning AB, Box
4053, SE-904 03 Umeå, Švédsko, provedl na
žádost společnosti Husqvarna AB dobrovolnou typovou
zkoušku.

Číslo certifikátu: 533RS-SEC/13/2317, 543RS-
SEC/11/2318, 553RS-SEC/11/2319

Institut RISE SMP Svensk Maskinprovning AB, Box
4053, SE-904 03 Uppsala, Švédsko, rovněž ověřil shodu
s přílohou V směrnice Evropského parlamentu a Rady
2000/14/ES.

Informace o emisích hluku najdete v části *Technické
údaje na strani 75*.

Huskvarna, 2022-06-08

Osoba odpovědná za technickou dokumentaci



Stefan Holmberg, ředitel výzkumu a vývoje,
management technologií, Husqvarna AB