



Husqvarna®



540XP® Mark III

HU	Használati utasítás
PL	Instrukcja obsługi
SK	Návod na obsluhu
CS	Návod k použití

2-42
43-83
84-122
123-161

Obsah

Úvod.....	123	Odstraňování problémů.....	156
Bezpečnost.....	126	Přeprava, skladování a likvidace.....	157
Montáž.....	133	Technické údaje.....	158
Zařízení pro připojení Husqvarna.....	133	Příslušenství.....	159
Provoz.....	135	Prohlášení o shodě.....	161
Údržba.....	145		

Úvod

Zamýšlené použití

Tato řetězová pila pro lesní hospodářství je určena pro lesní práce, např. pro kácení, odvětvování a řezání.

Povšimněte si: Věk pro používání výrobku může být omezen místními předpisy.

Popis výrobku

Husqvarna 540XP Mark III jsou modely řetězové pily se spalovacím motorem.

Nepřetržitě pracujeme na tom, abychom zvýšili vaši bezpečnost a efektivitu při používání. Další informace získáte u svého servisního prodejce.

Popis výrobku

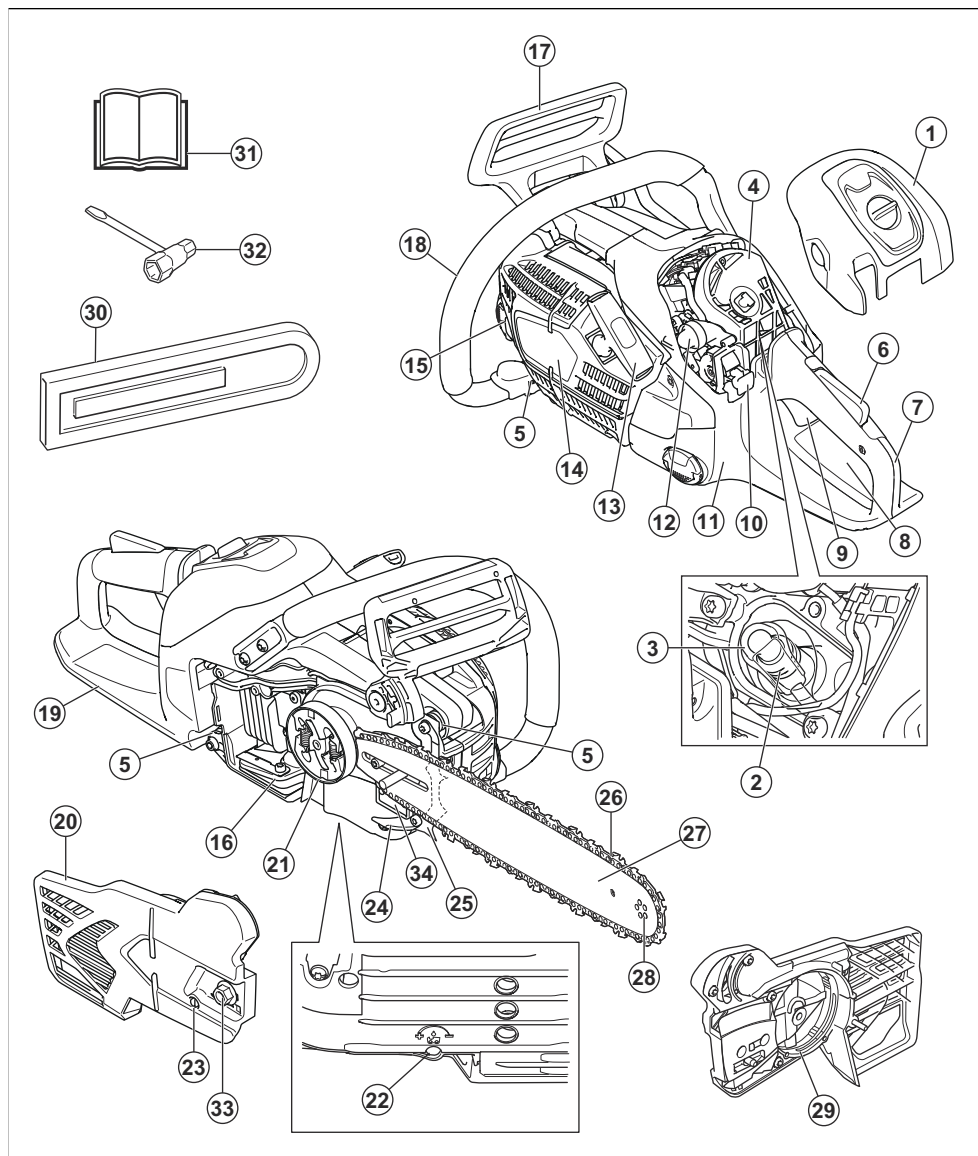

1. Kryt vzduchového filtru

2. Zapalovací svíčka

3. Koncovka kabelu zapalovací svíčky

4. Vzduchový filtr

5. Vibrační prvek

6. Pojistka spínače plynu

7. Zadní rukojeť

8. Výstražný štítek

9. Páčka plynu

10. Vypínač

11. Palivová nádrž

12. Pomocná palivová pumpička

13. Rukojeť startovací šňůry
14. Kryt startéru
15. Nádrž oleje na mazání řetězu
16. Tlumič výfuku a sítko lapače jisker
17. Brzda řetězu a chránič levé ruky
18. Přední rukojeť
19. Chránič pravé ruky
20. Kryt spojky
21. Buben spojky
22. Seřizovací šroub olejového čerpadla
23. Šroub napínače řetězu
24. Zachycovač řetězu
25. Zubová opěrka
26. Řetěz pily
27. Vodicí lišta
28. Řetězové kolečko na špičce lišty
29. Pás brzdy
30. Kryt vodicí lišty
31. Návod k používání
32. Kombinovaný klíč
33. Matice lišty
34. Štítek s výrobním číslem

Symbyly na výrobku



Stop.



Buďte opatrní a výrobek používejte správně. Tento výrobek může způsobit obsluze a dalším osobám vážné zranění.



Pečlivě si prostudujte návod k použití a ujistěte se, že pokynům rozumíte, než tento výrobek budete používat.



Vždy používejte schválenou ochrannou přilbu a schválenou ochranu sluchu a ochranu očí.



Výrobek ovládejte oběma rukama.



Nedovolte, aby špička lišty narazila do jakéhokoliv předmětu.



Nepoužívejte výrobek pouze jednou rukou.



Varování! Ke zpětnému vrhu může dojít, když špička vodicí lišty narazí do předmětu. Zpětný vrh způsobí bleskovou opačnou reakci, kdy vodicí lišta vyletí nahoru a směrem k obsluze. Může dojít k vážnému zranění.



Tento výrobek vyhovuje příslušným směrnicím ES.



Štítek s emisemi hluku do životního prostředí podle směrnice EU 2000/14/ES a podle směrnic a předpisů Spojeného království a nařízení o regulaci hluku v australském Novém Jižním Walesu „Protection of the Environment Operations (Noise Control) Regulation 2017“. Garantovaná hladina akustického výkonu tohoto výrobku je uvedena v části *Technické údaje na strani 158* a na štítku.



Brzda řetězu, aktivovaná (vpravo). Brzda řetězu, deaktivovaná (vlevo).



Pomocná palivová pumpička.



Nastavení čerpadla oleje.



Palivo.



Olaj na mazání řetězu.

yyyywwxxxx

Typový štítek s výrobním číslem. **yyyy** znamená rok výroby a **ww** znamená týden výroby.

Povšimněte si: Další symboly/štítky na výrobku se týkají certifikačních požadavků pro určité obchodní trhy.



VÝSTRAHA: Manipulace s motorem vede k zneplatnění typového schválení EU tohoto výrobku.

Bezpečnost

Definice týkající se bezpečnosti

Varování, upozornění a poznámky slouží jako upozornění na specifické důležité části návodu.



VÝSTRAHA: Používá se v případě nebezpečí úrazu nebo usmrcení obsluhy nebo okolních osob, pokud nejsou dodrženy pokyny uvedené v této příručce.



VAROVÁNÍ: Používá se v případě nebezpečí poškození výrobku, dalších materiálů či škod na majetku v blízkém okolí, pokud nejsou dodrženy pokyny uvedené v této příručce.

Povšimněte si: Používá se k poskytnutí dalších informací, které jsou nezbytné v dané situaci.

Obecné bezpečnostní pokyny



VÝSTRAHA: Před použitím výrobku si přečtěte následující varování.

- Motorová pila, která je používána nesprávně nebo nepozorně, se může stát nebezpečným nástrojem, který může způsobit vážné zranění nebo usmrcení uživatele nebo někoho jiného. Je velmi důležité, abyste si prostudovali tento návod k použití a abyste porozuměli jeho obsahu.
- Konstrukce produktu nesmí být za žádných okolností upravována bez svolení výrobce. Nepoužívejte výrobek, pokud se vám zdá, že jej někdo upravil, a používejte výhradně příslušenství doporučená pro tento výrobek. Nepovolené úpravy a/nebo příslušenství může vést k vážnému nebo smrtelnému zranění obsluhy nebo jiných osob.
- Použitý tlumič výfuku/lapač jisker a montážní plocha lapače jisker mohou obsahovat karcinogenní usazeniny. Při manipulaci s tlumičem výfuku a lapačem jisker zabraňte kontaktu s těmito látkami. Před jakoukoli manipulací s tlumičem výfuku nebo lapačem jisker si přečtěte část *Tlumič výfuku na strani 131*.
- Dlouhodobé vdechování výfuků motoru, mlha od řetězového oleje a piliny mohou mít nepříznivý vliv na zdraví.

- Tento výrobek vytváří během provozu elektromagnetické pole. Toto pole může za určitých okolností narušovat funkci aktivních či pasivních implantovaných lékařských přístrojů. Za účelem snížení rizika možného zranění nebo smrtelného úrazu doporučujeme osobám s implantovanými lékařskými přístroji poradit se před použitím výrobku s lékařem a s výrobcem implantovaného lékařského přístroje.
- Tyto informace v návodu k používání nikdy nemohou nahradit profesionální znalosti a zkušenosti. V případě, že se dostanete do situace, kdy se necítíte bezpečně, ukončete práci a požádejte o radu odborníka. Obráťte se na servisního prodejce nebo někoho, kdo má zkušenosti s prací s motorovou pilou. Nepouštějte se do žádné práce, pro kterou se necítíte dostatečně kvalifikovaní!

Bezpečnostní pokyny pro provoz



VÝSTRAHA: Před použitím výrobku si přečtěte následující varování.

- Před zahájením práce s výrobkem je nutné pochopit princip a účinky zpětného vrhu a to, jak mu předcházet. Viz část *Informace o zpětném vrhu na strani 137*, kde najdete pokyny.
- Nikdy nepoužívejte výrobek, který není zcela v pořádku.
- Nikdy nepoužívejte výrobek, který má viditelně poškozenou koncovku kabelu zapalovací svíčky a kabel zapalování. Zvyšuje se zde nebezpečí jiskření, které může způsobit požár.
- Nikdy produkt nepoužívejte, když jste unaveni, po požití alkoholu či jiných drog nebo když užíváte léky, které mohou ovlivnit váš zrak, odhad nebo koordinaci pohybů.
- Nepoužívejte výrobek za špatného počasí, jako např. v husté mlze, prudkém dešti, silném větru, silném mrazu apod. Práce za chladného počasí je únavná a často s sebou nese zvýšené nebezpečí, jako např. kluzkou půdu, nepředvídatelný směr pádu poraženého stromu apod.
- Nikdy nespouštějte výrobek, aniž by byla vodící lišta, řetěz pily a všechny kryty správně namontovány. Viz část *Montáž na strani 133*, kde najdete pokyny. Pokud není na výrobku namontovaná vodící lišta

a řetěz pily, může se spojka uvolnit a způsobit vážné zranění.

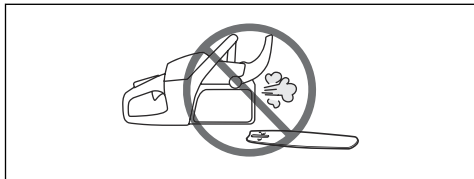

- Výrobek nikdy nespouštějte v uzavřených prostorech. Vdechování výfukových zplodin je nebezpečné.
- Výfukové plyny z motoru jsou horké a mohou obsahovat jiskry, které by mohly zažehnout požár. Nikdy nespouštějte výrobek v blízkosti hořlavých materiálů!
- Sledujte své okolí a přesvědčte se, že nehrozí žádné nebezpečí, že by mohly nějaké osoby nebo zvířata přijít do styku s výrobkem nebo ovlivnit vaši kontrolu nad výrobkem.
- Nenechte nikdy děti používat výrobek nebo se zdržovat v jeho blízkosti. Jelikož je stroj výrobek vypínačem se zpětným pérováním a k jeho nastartování je třeba nízká rychlost a malý tlak na startovací rukojeť startovací šňůry, mohou i děti za určitých okolností mít sílu, které je třeba k nastartování stroje. Tím může dojít k nebezpečí vážného úrazu. Proto z výrobku v době, kdy není plně pod dozorem, vždy odpojte koncovku kabelu zapalovací svíčky.
- Abyste měli plnou kontrolu nad výrobkem, musíte udržovat stabilní postoj. Nikdy nepracujte na žebříku, na stromě nebo na místě, kde nemůžete stát na pevném povrchu.

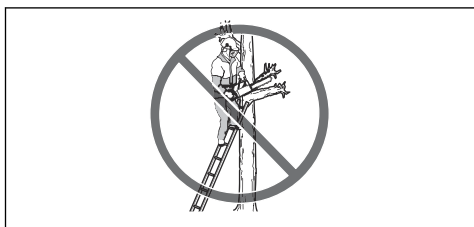

- Práce na stromech vyžaduje použití speciálních řezacích a pracovních postupů, které je třeba dodržovat, aby bylo sníženo zvýšené nebezpečí poranění. Nikdy nepracujte na stromě bez absolvování speciálního, profesionálního výcviku pro takovou práci, včetně školení v používání bezpečnostního a jiného lezeckého vybavení, například postrojů, lan, pásů, stoupacích želez, karabin apod.
- Nikdy se nepokoušejte zachytit padající větvě. Nikdy neřežte na stromě, pokud jste zajištěni pouze jedním lanem. Vždy používejte dvě zajištěná lana.
- Ke zpětnému vrhu velmi často dochází tehdy, když v okamžiku momentálního nesoustředění uživatele

oblast zpětného rázu lišty zavádí o větev, blízky kmen nebo jiný předmět.

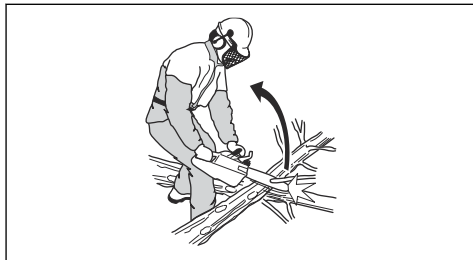

- Nikdy nadržte výrobek při práci jen v jedné ruce. Tento výrobek nelze bezpečně ovládat jednou rukou.
- Vždy držte výrobek oběma rukama. Pravou ruku mějte na zadní rukojeti a levou ruku na přední rukojeti. Toto uchycení musí používat všichni uživatelé – praváci i leváci. Výrobek držte pevně tak, že palce a prsty objímají rukojeti. Toto držení minimalizuje nebezpečí zpětného vrhu a pomáhá udržet výrobek pod kontrolou. Nepouštějte rukojeti!

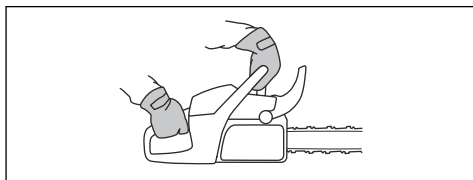

- Nikdy nepoužívejte výrobek ve výšce nad rameny.

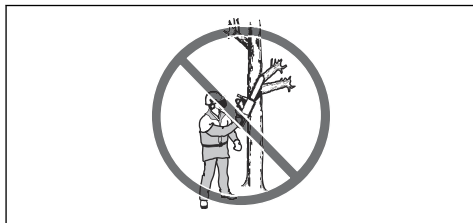

- Nepoužívejte výrobek v takových situacích, kde byste se nemohli dovolat pomoci v případě nehody.
- Při přenášení výrobku vypněte motor a zajistěte řetěz pily pomocí brzdy řetězu. Výrobek přenášejte s vodící lištou a řetězem pily směrem dozadu. Pokud výrobek přepravujete či přenášíte na jakoukoli vzdálenost, nasadte na vodící lištu přepravní kryt.
- Když pokládáte výrobek na zem, zablokujte řetěz pily pomocí brzdy řetězu a zajistěte, abyste na stroj neustále viděli. Vypněte motor, pokud hodláte výrobek opustit na jakkoli dlouhou dobu.
- Někdy třísky uvíznou v krytu spojky a způsobí zaseknutí řetězu pily. Před čištěním stroj vždy vypněte.
- Provoz motoru v uzavřených nebo špatně větraných prostorech může způsobit smrt otravou oxidem uhelnatým.

- Výfukové plyny z motoru jsou horké a mohou obsahovat jiskry, které by mohly zažehnout požár. Nestartujte výrobek uvnitř budovy ani v blízkosti hořlavých materiálů.
- Používejte brzdu řetězu jako parkovací brzdu, když spouštíte výrobek a když se pohybujete na krátké vzdálenosti. Vždy přenášejte výrobek za přední rukojeť. Tím se sníží nebezpečí, že vás nebo osobu poblíž, zasáhne řetěz pily.
- Nadměrné vystavení vibracím může u osob se zhoršenou funkcí krevního oběhu vést k poruchám oběhového nebo nervového systému. V případě, že byste pocítili příznaky obtíží způsobených nadměrným vystavením vibracím, obraťte se na svého lékaře. Mezi tyto příznaky patří strnulost končetin, ztráta citu, mravenčení, píchání, bolest, zeslábnutí, změna barvy nebo vzhledu pokožky. Tyto příznaky se obvykle objevují v prstech, na ruku nebo v zápěstí. Tyto příznaky se mohou zhoršit při nízkých teplotách.
- Není možné zde popsat každou případnou situaci, se kterou byste se mohli při používání výrobku setkat. Buďte stále opatrní a používejte zdravý rozum. Vyhněte se všem situacím, o kterých se domníváte, že jsou nad vaše možnosti. Pokud si ani po přečtení tohoto návodu nebudete jisti, jak stroj správně používat, než budete pokračovat v práci, obraťte se na odborníka. Budete-li mít nějaké dotazy ohledně používání výrobku, kontaktujte vašeho prodejce nebo společnost Husqvarna. Velmi rádi vám poskytneme naše služby a pomoc a také vám poradíme, jak výrobek používat efektivně a bezpečně. Pokud je to možné, absolvujte školení k používání řetězové pily. Váš prodejce, lesnická škola nebo knihovna ve vaší obci vám mohou poskytnout informace o tom, jaké školicí materiály a kurzy jsou k dispozici.



Bezpečnostní pokyny pro provoz



VÝSTRAHA: Před použitím výrobku si přečtěte následující varování.

- Před zahájením práce s řetězovou pilou je nutné pochopit princip a účinky zpětného vrhu a to, jak mu předcházet. Viz pokyny v části *Informace o zpětném vrhu na straně 137*.
- Nikdy nepoužívejte výrobek, který není zcela v pořádku.
- Nikdy nepoužívejte výrobek, který má viditelně poškozenou koncovku kabelu zapalovací svíčky

a kabel zapalování. Zvyšuje se zde nebezpečí jiskření, které může způsobit požár.

- Nikdy výrobek nepoužívejte, když jste unaveni, po požití alkoholu či jiných drog nebo když užíváte léky, které mohou ovlivnit váš zrak, odhad nebo koordinaci pohybů.
- Nepoužívejte výrobek za špatného počasí, jako např. v hustém mlze, prudkém dešti, silném větru, silném mrazu apod. Práce za chladného počasí je únavná a často s sebou nese zvýšené nebezpečí, jako např. kluzkou půdu, nepředvídatelný směr pádu poraženého stromu apod.
- Nikdy nespouštějte výrobek, aniž by byla vodící lišta, řetěz pily a všechny kryty správně namontovány. Viz pokyny v části *Montáž na straně 133*. Pokud není na výrobku namontovaná vodící lišta a řetěz pily, může se spojka uvolnit a způsobit vážné zranění.

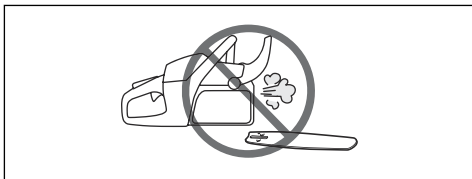

- Výrobek nikdy nespouštějte v uzavřených prostorech. Vdechování výfukových zplodin je nebezpečné.
- Výfukové plyny z motoru jsou horké a mohou obsahovat jiskry, které by mohly zažehnout požár. Nikdy nespouštějte výrobek v blízkosti hořlavých materiálů!
- Sledujte své okolí a přesvědčte se, že nehrozí žádné nebezpečí, že by mohly nějaké osoby nebo zvířata přijít do styku s výrobkem nebo ovlivnit vaši kontrolu nad výrobkem.
- Nenechte nikdy děti používat výrobek nebo se zdržovat v jeho blízkosti. Jelikož je stroj výrobek vypínačem se zpětným pérováním a k jeho nastartování je třeba nízká rychlost a malý tlak na startovací rukojeť startovací šňůry, mohou i děti za určitých okolností mít sílu, které je třeba k nastartování stroje. Tím může dojít k nebezpečí vážného úrazu. Proto z výrobku v době, kdy není plně pod dozorem, vždy odpojte koncovku kabelu zapalovací svíčky.
- Abyste měli plnou kontrolu nad výrobkem, musíte udržovat stabilní postoj. Nikdy nepracujte na žebříku, na stromě nebo na místě, kde nemůžete stát na pevném povrchu.



- Práce na stromech vyžaduje použití speciálních řezacích a pracovních postupů, které je třeba dodržovat, aby bylo sníženo zvýšené nebezpečí poranění. Nikdy nepracujte na stromě bez absolvování speciálního, profesionálního výcviku pro takovou práci, včetně školení v používání bezpečnostního a jiného lezeckého vybavení, například postrojů, lan, pásů, stoupacích želez, karabin apod.
- Nikdy se nepokoušejte zachytit padající větvě. Nikdy nezezejte na stromě, pokud jste zajištěni pouze jedním lanem. Vždy používejte dvě zajištěná lana.
- Ke zpětnému vrhu velmi často dochází tehdy, když v okamžiku momentálního nesoustředění uživatele oblast zpětného rázu lišty zavadí o větev, blízký kmen nebo jiný předmět.



- Nikdy nedržte výrobek při práci jen v jedné ruce. Tento výrobek nelze bezpečně ovládat jednou rukou.
- Vždy držte výrobek oběma rukama. Pravou ruku mějte na zadní rukojeti a levou ruku na přední rukojeti. Toto uchycení musí používat všichni uživatelé – praváci i leváci. Výrobek držte pevně tak, že palce a prsty objímají rukojeti. Toto držení minimalizuje nebezpečí zpětného vrhu a pomáhá udržet výrobek pod kontrolou. Nepouštějte rukojeti!

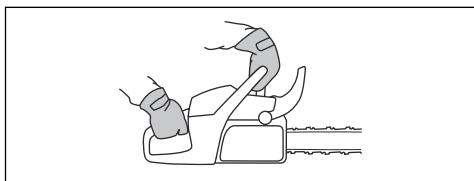

- Nikdy nepoužívejte výrobek ve výšce nad rameny.



- Nepoužívejte výrobek v takových situacích, kde byste se nemohli dovolat pomoci v případě nehody.
- Při přenášení výrobku vypněte motor a zajistěte řetěz pily pomocí brzdy řetězu. Výrobek přenášejte

s vodící lištou a řetězem pily směrem dozadu. Pokud výrobek přepravujete či přenášíte na jakoukoli vzdálenost, nasadte na vodící lištu kryt.

- Když pokládáte výrobek na zem, zablokujte řetěz pily pomocí brzdy řetězu a zajistěte, abyste na stroj neustále viděli. Vypněte motor, pokud hodláte výrobek opustit na jakkoli dlouhou dobu.
- Někdy třísky uvíznou v krytu spojky a způsobí zaseknutí řetězu pily. Před čištěním stroj vždy vypněte.
- Provoz motoru v uzavřených nebo špatně větraných prostorech může způsobit smrt otravou oxidem uhelnatým.
- Používejte brzdu řetězu jako parkovací brzdu, když spouštíte výrobek a když se pohybujete na krátké vzdálenosti. Vždy přenášejte výrobek za přední rukojeť. Tím se sníží nebezpečí, že vás nebo osobu poblíž, zasáhne řetěz pily.
- Není možné zde popsat každou případnou situaci, se kterou byste se mohli při používání výrobku setkat. Buďte stále opatrní a používejte zdravý rozum. Vyhněte se všem situacím, o kterých se domníváte, že jsou nad vaše možnosti. Pokud si ani po přečtení tohoto návodu nebudete jisti, jak stroj správně používat, než budete pokračovat v práci, obraťte se na odborníka. Budete-li mít nějaké dotazy ohledně používání výrobku, kontaktujte vašeho prodejce nebo společnost Husqvarna. Velmi rádi vám poskytneme naše služby a pomoc a také vám poradíme, jak výrobek používat efektivně a bezpečně. Pokud je to možné, absolvujte školení k používání řetězové pily. Váš prodejce, lesnická škola nebo knihovna ve vaší obci vám mohou poskytnout informace o tom, jaké školicí materiály a kurzy jsou k dispozici.

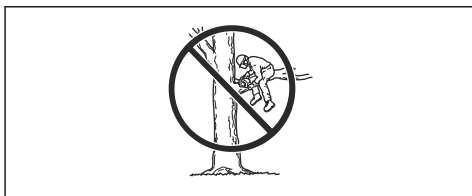

- Při použití tohoto výrobku byste měli mít při ruce hasicí přístroj.
- Rukojeti udržujte suché, čisté a beze stop oleje.
- Uvědomte si, že je oxid uhelnatý jedovatý. Požijte výrobek pouze v dobře větraných prostorech.
- Nepokoušejte se prořezávat nebo odvětvovat stojící stromy, pokud k tomu nejste speciálně vyškoleni.

Osobní ochranné prostředky



VÝSTRAHA: Před použitím výrobku si přečtete následující varování.



- K většině nehod při použití řetězové pily dochází tehdy, když se obsluha dostane do kontaktu s řetězem pily. Během provozu musíte používat schválené osobní ochranné prostředky. Osobní ochranné prostředky nemohou zcela eliminovat nebezpečí úrazu, ale v případě nehody pomáhají snížit míru poranění. Informace o použití doporučeného vybavení získáte u servisního prodejce.
- Váš oděv musí být přiléhavý, ale nesmí vás omezovat v pohybu. Pravidelně kontrolujte stav osobních ochranných prostředků.
- Používejte schválenou ochrannou přilbu.
- Vždy používejte schválenou ochranu sluchu. Dlouhodobé vystavování působení hluku může vést k trvalému poškození sluchu.
- Používejte schválené ochranné brýle nebo ochranný štít na obličej, abyste snížili nebezpečí poranění vymrštěnými předměty. Výrobek může velkou silou vymrštíť různé předměty, např. dřevěné štěpky, malé či větší kusy dřeva atd. To může způsobit vážné zranění, především oči.
- Používejte ochranné rukavice pro práci s pilou.
- Používejte ochranné kalhoty pro práci s pilou.
- Používejte ochrannou obuv pro práci s pilou, s ocelovou špičkou a neklouzavou podrážkou.
- Vždy mějte po ruce lékárníčku.
- Nebezpečí jisker. Mějte při sobě hasicí prostředky a lopatku, aby se zabránilo lesním požárům.

Bezpečnostní zařízení na produktu



VÝSTRAHA: Před použitím výrobku si přečtěte následující varování.

- Nepoužívejte výrobek s poškozenými bezpečnostními zařízeními nebo se zařízeními, která nefungují správně.
- Pravidelně kontrolujte bezpečnostní zařízení. Viz část *Údržba a kontroly bezpečnostních zařízení na výrobku na strani 146*.
- Pokud jsou bezpečnostní zařízení poškozená nebo nefungují správně, obraťte se na servis Husqvarna.

Brzda řetězu a chránič levé ruky

Výrobek je vybaven brzdou řetězu, která zastaví řetěz pily, pokud dojde k zpětnému vrhu. Tato brzda snižuje nebezpečí nehod, ale pouze vy jim můžete zabránit.

Brzda řetězu (A) může být aktivována vaší levou rukou nebo mechanismem uvolňovacím setrvačností. Zatlacením ochranného krytu levé ruky (B) dopředu aktivujete brzdou řetězu ručně.

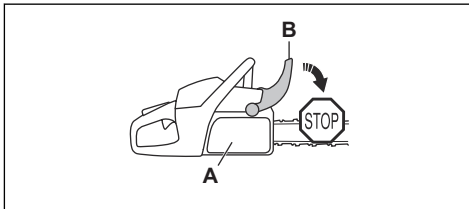

Zatažením ochranného krytu levé ruky dozadu deaktivujete brzdou řetězu.

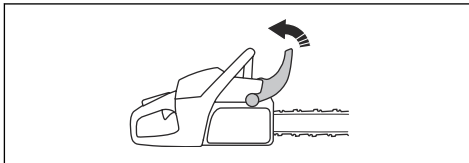

Pojistka páčky plynu

Pojistka páčky plynu brání nechtěné aktivaci páčky plynu. Pokud dáte ruku kolem rukojeti a stisknete pojistku páčky plynu (A), uvolní se páčka plynu (B). Při uvolnění rukojeti se páčka plynu a pojistka páčky plynu vrátí zpět do svých původních poloh. Tato funkce zablokuje páčku plynu na volnoběžných otáčkách.

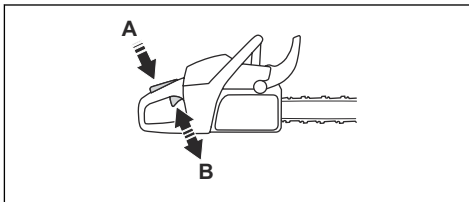

Zachycovač řetězu

Zachycovač řetězu zachytí řetěz pily, pokud se přetrhne nebo uvolní z lišty. Správné napnutí řetězu pily a řádná údržba řetězu pily a vodící lišty snižují nebezpečí nehod.

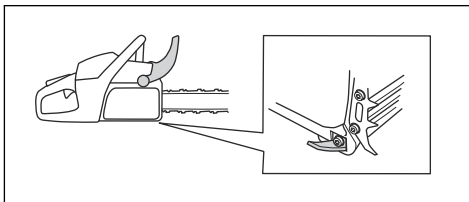

Chránič pravé ruky

Chránič pravé ruky chrání vaši ruku na zadní rukojeti. Chránič pravé ruky poskytuje ochranu, pokud se řetěz ply přetrhne nebo se uvolní z lišty. Chránič pravé ruky také poskytuje ochranu před větvemi a větvíčkami.

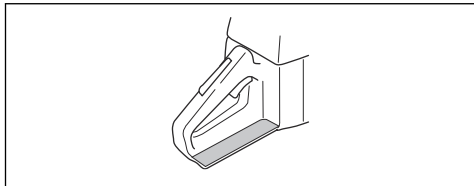

Antivibrační systém

Systém tlumení vibrací snižuje vibrace v rukojetích. Antivibrační prvky fungují jako tlumič mezi tělem výrobku a rukojetí.

Informace o místech, kde je instalován systém tlumení vibrací na vašem výrobku, naleznete v části *Popis výrobku na strani 124*.

Vypínač

Motor vypnete pomocí vypínače.

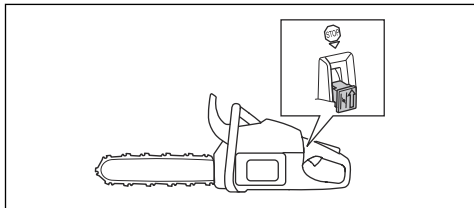

VÝSTRAHA: Vypínač se automaticky vrátí do startovací polohy. Abyste se při montáži nebo údržbě výrobku vyhnuli náhodnému nastartování, odpojte koncovku kabelu zapalovací svíčky ze zapalovací svíčky.

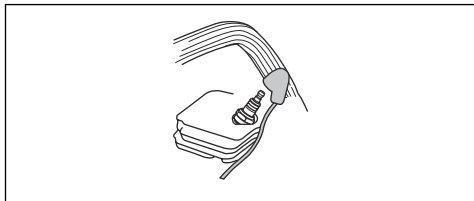

Tlumič výfuku



VÝSTRAHA: Tlumič výfuku se za provozu velmi zahřívá (i při volnoběžných otáčkách) a zůstává horký i po vypnutí. Hrozí nebezpečí požáru, zejména pokud

používáte výrobek v blízkosti hořlavých materiálů nebo plynů.



VÝSTRAHA: Nepoužívejte výrobek bez tlumiče výfuku nebo s vadným tlumičem výfuku. Vadný tlumič výfuku může zvýšit hladinu hluku a nebezpečí požáru. Mějte při sobě hasicí prostředky. Pokud je ve vaší oblasti povinný lapač jisker, nepoužívejte výrobek bez lapače jisker nebo s poškozeným lapačem jisker.

Tlumič výfuku je určen k omezení úrovně hluku na minimum a k usměrnění výfukových plynů směrem od obsluhy. V zemích s teplým a suchým počasím hrozí velké nebezpečí vzniku lesních požárů. Dodržujte místní předpisy a pokyny k údržbě.

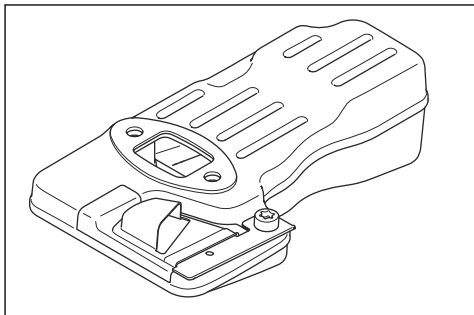

Bezpečnost při manipulaci s palivem



VÝSTRAHA: Před použitím výrobku si přečtete následující varování.

- Při doplňování paliva či míchání směsi (benzín a olej pro dvoudobé motory) zajistěte dostatečné větrání.
- Palivo a výpary paliva jsou vysoce hořlavé a jsou zdraví škodlivé při jejich vdechnutí a kontaktu s pokožkou. Buďte proto opatrní při zacházení s palivem a dbejte na to, aby byla v místě zacházení s palivem dobrá ventilace.
- Při manipulaci s palivem a olejem na mazání řetězu dbejte nejvyšší opatrnosti. Nezapomínejte na nebezpečí požáru, výbuchu a nadýchání výparů.
- V blízkosti paliva nekuřte ani neumísťujte žádné horké předměty.
- Před doplněním paliva motor vypněte a nechte jej po několik minut zchladnout.
- Před doplňováním paliva otvorte uzávěr nádrže pomalu, aby se mohl zvolna uvolnit tlak.
- Po doplnění paliva pečlivě uzavřete uzávěr palivové nádrže.
- Nikdy nedoplňujte palivo do stroje za chodu motoru.

- Před nastartováním vždy přemístěte výrobek alespoň 3 m (10 stop) od místa, kde jste doplňovali palivo, a zdroje paliva.

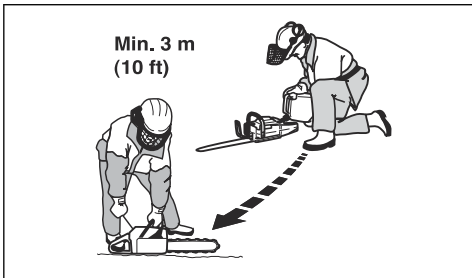

Po doplnění paliva nesmíte v následujících situacích nikdy startovat výrobek:

- Jestliže vám na výrobek přeteklo palivo nebo olej na mazání řetězů. Důkladně oťete vyliitou kapalinu a nechte zařízení oschnout.
- Jestliže jste potřísnili palivem sebe nebo oděv. Převlékněte se a omyjte ty části těla, které byly v kontaktu s palivem. Použijte mýdlo a vodu.
- Pokud z výrobku uniká palivo. Pravidelně kontrolujte těsnost palivové nádrže, víčka palivové nádrže a palivových vedení.

Bezpečnostní pokyny pro údržbu



VÝSTRAHA: Před prováděním údržby výrobku si přečtete následující varování.

- Provádějte pouze takové údržbářské a servisní úkony, které jsou uvedené v tomto návodu k používání. Všechny ostatní opravy svěťte profesionálnímu servisu.
- Pravidelně provádějte bezpečnostní kontroly, údržbu a servis podle pokynů uvedených v této příručce. Pravidelná údržba prodlužuje životnost výrobku a snižuje nebezpečí nehod. Viz pokyny v části *Údržba na strani 145*.
- Pokud po provedení údržby nelze potvrdit bezpečnostní kontroly uvedené v této příručce, obraťte se na prodejce poskytujícího servis. Garantujeme, že jsou pro váš výrobek k dispozici profesionální opravy a servis.

Bezpečnostní pokyny pro řezací zařízení



VÝSTRAHA: Před použitím výrobku si přečtete následující varování.

- Používejte výhradně schválené kombinace vodící lišty a řetězu pily a nástroje na broušení. Viz pokyny

v části *Nástroje na ostření a úhly ostření na strani 160*.

- Při používání nebo údržbě řetězu pily noste ochranné rukavice. Zranění může způsobit i řetěz pily, který se nepohybuje.
- Udržujte řezací zuby správně naostřené. Postupujte podle pokynů a používejte doporučené vodítko pilníku. Poškozený nebo nesprávně naostřený řetěz pily zvyšuje nebezpečí nehod.

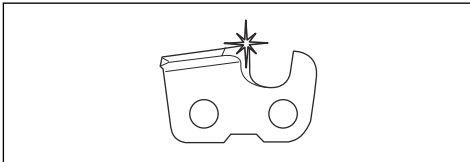

- Udržujte správnou výšku omezovacích zubů. Dodržujte naše pokyny a používejte doporučené nastavení výšky omezovacích zubů. Příliš velké nastavení výšky omezovacích zubů zvyšuje nebezpečí zpětného vrhu.

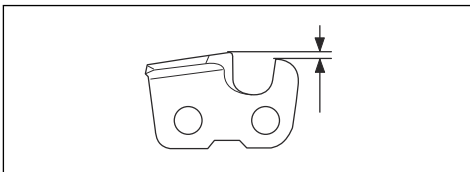

- Zkontrolujte, zda je pilový řetěz správně napnutý. Pokud není řetěz pily správně napnutý na vodící liště, může se z lišty uvolnit. Nesprávné napnutí řetězu pily zvyšuje opotřebení vodící lišty, řetězu pily a hnacího řetězového kola. Další informace naleznete v části *Seřízení rovnoběžnosti řetězu pily na strani 153*.

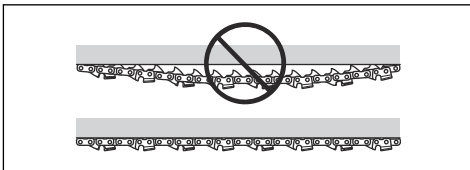

- Pravidelně provádějte údržbu řezacího zařízení a udržujte jej řádně namazané. Pokud není řetěz pily řádně mazán, zvyšuje se opotřebení vodící lišty, řetězu pily a hnacího řetězového kola.

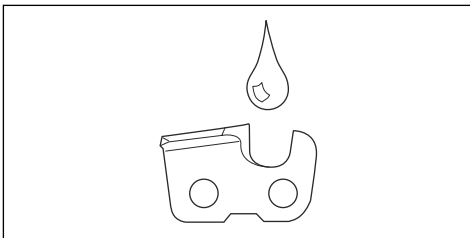

Montáž

Úvod



VÝSTRAHA: Než začnete montovat výrobek, přečtěte si pozorně kapitulu o bezpečnosti.

Montáž vodící lišty a pilového řetězu

1. Zatažením ochranného krytu levé ruky dozadu deaktivujte brzdu řetězu.
2. Povolte matice lišty a sejměte kryt spojky.

Povšimněte si: Pokud nelze kryt spojky snadno sejmout, dotáhněte matici lišty, aktivujte brzdu řetězu a poté ji uvolněte. Při správném uvolnění se ozve cvaknutí.

3. Nasaďte vodící lištu na šrouby lišty. Posuňte vodící lištu do nejzazší polohy.
4. Řetěz pily správně navlékněte na hnací řetězové kolo a zaveďte jej do drážky ve vodící liště.



VÝSTRAHA: Při montáži řetězu pily vždy používejte ochranné rukavice.

5. Zkontrolujte, zda břity na řezacích zubech směřují na horním okraji vodící lišty dopředu.

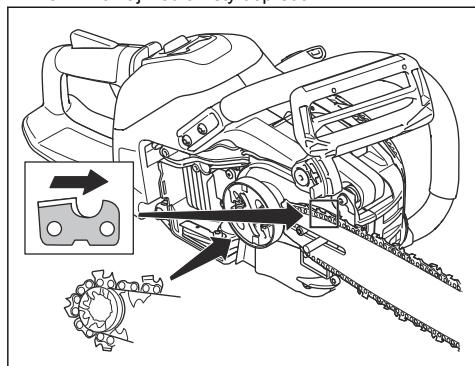

6. Zarovnejte otvor ve vodící liště s trnem napínače řetězu a nasaďte kryt spojky.

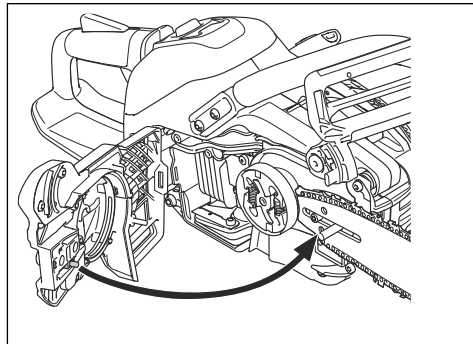

7. Utáhněte matice lišty prsty.
8. Napněte pilový řetěz. Viz část *Seřízení rovnoběžnosti řetězu pily na straně 153*, kde najdete pokyny.
9. Utáhněte matice lišty.

Povšimněte si: Některé modely mají pouze jednu matici lišty.

Zařízení pro připojení Husqvarna

Konektivita

Tento výrobek je připraven k připojení a má místo pro montáž zařízení pro připojení Husqvarna. Po montáži zařízení pro připojení Husqvarna je výrobek vybaven bezdrátovou technologií *Bluetooth®* a může využívat službu Husqvarna Fleet Services™ pro připojení k mobilním zařízením. To umožňuje více funkcí.

Montáž Husqvarna connectivity device

Pomocí následujících kroků namontujte Husqvarna connectivity device. Další informace o Husqvarna connectivity device naleznete v části www.husqvarna.com.

1. Demontujte šroub a sejměte plastový kryt.

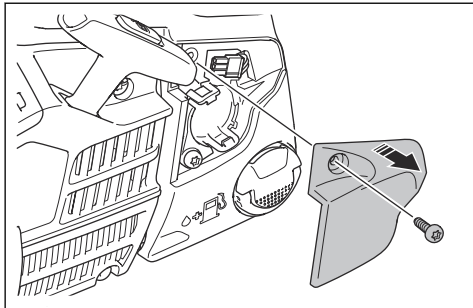

5. Nasaďte plastový kryt a utáhněte šroub.

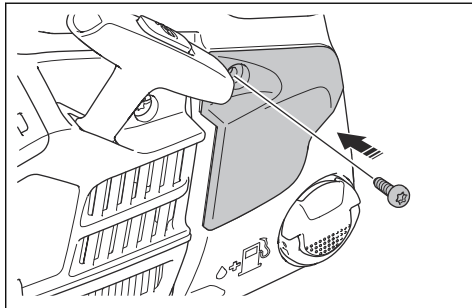

2. Vytáhněte konektor.

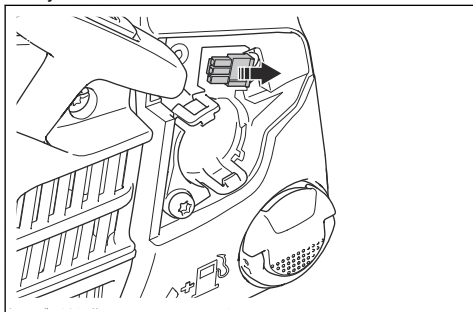

Husqvarna Fleet Services™

Husqvarna Fleet Services™ je cloudové řešení, které poskytuje správci komerčního strojového parku přehled o všech výrobcích. Správci strojového parku mohou také získat vzdálený přístup k informacím o výrobku. Další informace o službě Husqvarna Fleet Services™ najdete v části www.husqvarna.com.

Husqvarna Connect

Husqvarna Connect je bezplatná aplikace pro mobilní zařízení. Aplikace Husqvarna Connect dodá vašemu výrobku Husqvarna doplňkové funkce.

- Rozšířené informace o výrobku.
- Informace o dílech a servisu a nápověda pro tyto položky.

3. Vložte Husqvarna connectivity device.

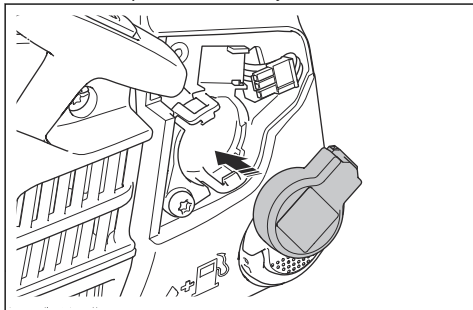

Jak začít používat aplikaci Husqvarna Connect

1. Stáhněte si aplikaci Husqvarna Connect do svého mobilního zařízení.
2. V aplikaci Husqvarna Connect se zaregistrujte.
3. Při připojování a registraci výrobku postupujte podle pokynů v aplikaci Husqvarna Connect.

4. Zapojte konektor do Husqvarna connectivity device.

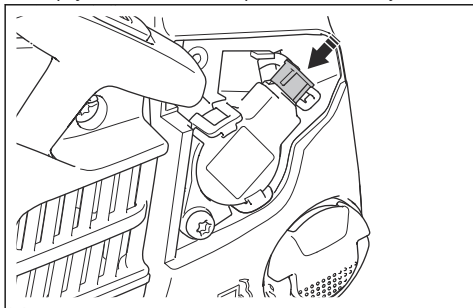

Povšimněte si: Aplikace Husqvarna Connect není dostupná ke stažení na všech trzích. Další informace získáte u svého prodejce poskytujícího servis.

Provoz

Úvod



VÝSTRAHA: Než začnete s výrobkem pracovat, přečtěte si důkladně kapitolu o bezpečnosti.

Kontrola funkcí před použitím výrobku

1. Zkontrolujte, zda brzda řetězu řádně funguje a není poškozená.
2. Zkontrolujte, zda není chránič pravé ruky poškozený.
3. Zkontrolujte, zda dlaňová pojistka plynu řádně funguje a není poškozená.
4. Zkontrolujte, zda vypínač řádně funguje a není poškozený.
5. Zkontrolujte, zda na rukojetích není přítomen olej.
6. Zkontrolujte, zda systém tlumení vibrací řádně funguje a není poškozený.
7. Zkontrolujte, zda je tlumič výfuku správně upevněný a není poškozený.
8. Zkontrolujte, zda jsou všechny díly výrobku správně připevněné, nejsou poškozené nebo nechybí.
9. Zkontrolujte, zda je zachycovač řetězu správně připevněný.
10. Zkontrolujte napnutí řetězu pily.

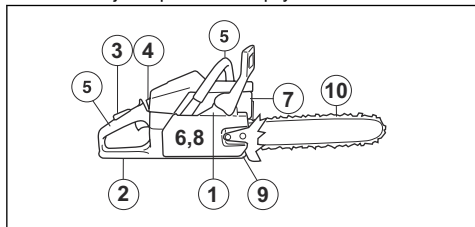

Palivo

Tento výrobek je vybaven dvoudobým motorem.



VAROVÁNÍ: Používání nesprávného typu paliva může vést k poškození motoru. Používejte směs benzínu a oleje pro dvoudobé motory.

Předmíchané palivo

- Používejte předmíchané alkylátové palivo Husqvarna. Zajistí nejlepší výkon výrobku a prodlouží životnost motoru. Toto palivo obsahuje méně škodlivých chemikálií v porovnání s běžným palivem a snižuje množství škodlivých výfukových plynů. Množství zbytků po spálení je s tímto palivem menší a díky tomu jsou součásti motoru čistější.

Míchání paliva

Benzín

- Používejte kvalitní bezolovnatý benzín s obsahem etanolu maximálně 10 %.



VAROVÁNÍ: Nepoužívejte benzín s oktanovým číslem nižším než 90 RON/87 AKI. Při použití benzínu s nízkým oktanovým číslem může docházet ke klepání motoru, které způsobuje jeho poškození.

Olaj pro dvoudobé motory

- Nejlepších výsledků dosáhnete s olejem pro dvoudobé motory Husqvarna.
- Není-li k dispozici olej pro dvoudobé motory Husqvarna, použijte kvalitní olej pro dvoudobé motory určený pro vzduchem chlazené motory. Správný olej vám doporučí servisní prodejce.



VAROVÁNÍ: Nepoužívejte olej pro dvoudobé motory chlazené vodou (olej pro lodní motory). Nepoužívejte olej pro čtyřdobé motory.

Míchání paliva a oleje pro dvoudobé motory

Benzín, l	Olaj pro dvou- taktní motory, l
	2 % (50:1)
5	0,10
10	0,20
15	0,30
20	0,40



VAROVÁNÍ: Při míchání pouze malého množství paliva hrozí riziko, že malá chyba v poměru významně ovlivní výslednou směs. Pečlivě odměřte množství oleje, který bude přimíchán do paliva, aby bylo zajištěno, že docílíte správného poměru.

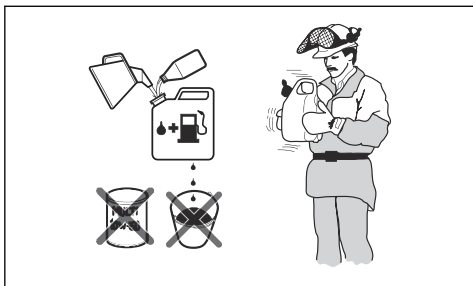

1. Doplňte polovinu množství benzínu do čisté nádoby na palivo.
2. Přidejte celé množství oleje.
3. Směs paliva řádně protřepejte.
4. Přidejte do nádoby zbývající množství benzínu.
5. Směs paliva dobře protřepejte.



VAROVÁNÍ: Neskladujte směs paliva déle než 1 měsíc.

Doplňování paliva do palivové nádrže



VÝSTRAHA: Z bezpečnostních důvodů dodržujte následující postup.

1. Vypněte motor a nechte jej vychladnout.
2. Očistěte plochu kolem víčka palivové nádrže.

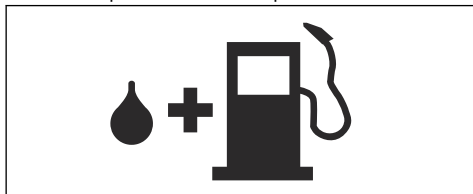

3. Protřepejte nádobu, aby se palivo zcela promíchalo.
4. Víčko palivové nádrže otevírejte pomalu, aby se uvolnil tlak.
5. Naplňte palivovou nádrž.



VAROVÁNÍ: Ujistěte se, že v palivové nádrži není příliš mnoho paliva. Palivo se rozpíná, jakmile se zahřeje.

6. Pevně dotáhněte víčko palivové nádrže.
7. Očistěte rozlité palivo na výrobku a v jeho okolí.
8. Před nastartováním přemístěte výrobek alespoň 3 m (10 stop) od místa, kde jste doplňovali palivo, a zdroje paliva.

Povšimněte si: Umístění palivové nádrže na výrobku naleznete v části *Popis výrobku na strani 124.*

Záběh motoru

- Během prvních 10 hodin provozu nepoužívejte plný plyn bez zatížení po dlouhou dobu.

Používání správného oleje na mazání řetězu



VÝSTRAHA: Nepoužívejte vyjetý olej, který může způsobit zranění nebo poškodit životní prostředí. Vyjetý olej také způsobuje poškození čerpadla oleje, vodící lišty a řetězu pily.



VÝSTRAHA: Pokud není mazání řezacího zařízení dostatečné, řetěz pily se může přetrhnout. Nebezpečí vážného zranění či smrti obsluhy.



VÝSTRAHA: Tento výrobek má funkci, která zajistí, že se benzin spotřebuje dříve než olej na mazání řetězu. Použijte správný olej na mazání řetězu, aby mohla tato funkce správně fungovat. Při výběru oleje na mazání řetězu se poraďte se servisním prodejcem.

- Použitím oleje na mazání řetězu Husqvarna docílíte maximální životnosti řetězu pily a zabráníte negativním dopadům na životním prostředí. Pokud není olej Husqvarna k dispozici, doporučujeme používat standardní olej na mazání řetězu.
- Použijte olej na mazání řetězu s dobrou přilnavostí k řetězu pily.
- Použijte olej na mazání řetězu se správným rozsahem viskozity podle teploty vzduchu.



VAROVÁNÍ: Pokud je olej příliš řídký, spotřebuje se dříve než palivo. Při teplotách nižších než 0 °C jsou některé oleje příliš husté, což může způsobit poškození součástí čerpadla oleje.

- Použijte doporučené řezací zařízení. Viz část *Příslušenství na strani 159.*

Naplnění nádrží oleje na mazání řetězu

- Odšroubujte víčko nádrže oleje na mazání řetězu.
- Doplňte olej do nádrže oleje na mazání řetězu.
- Řádně utáhněte víčko.

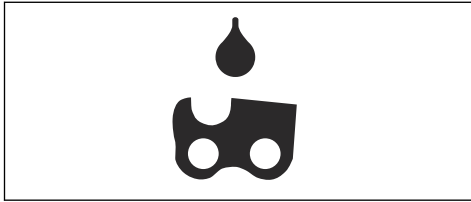

Povšimněte si: Umístění nádrže oleje na mazání řetězu na výrobku naleznete v části *Úvod na strani 123*.

Informace o zpětném vrhu



VÝSTRAHA: Zpětný vrh může způsobit obsluze a dalším osobám vážné zranění. Abyste snížili nebezpečí, musíte znát příčiny zpětného vrhu a vědět, jak jim předejít.

K zpětnému vrhu dochází, pouze pokud se zóna zpětného vrhu na vodící liště dotkne nějakého předmětu. K zpětnému vrhu může dojít náhle a velkou silou, která odmrští výrobek proti uživateli.

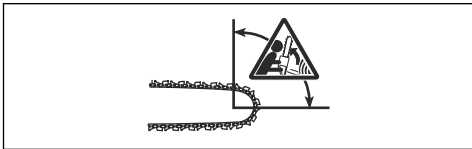

K zpětnému vrhu vždy dochází v rovině řezu vodící lišty. Výrobek je odmrštěn proti uživateli, ale může dojít také k pohybu jiným směrem. Směr pohybu závisí na typu použitého výrobku v době, kdy dojde k zpětnému vrhu.



Menší poloměr špičky vodící lišty snižuje sílu zpětného vrhu.

Používejte řetěz pily s nízkým zpětným vrhem pro snížení účinků zpětného vrhu. Nedovolte, aby zóna zpětného vrhu narazila do jakéhokoli předmětu.



VÝSTRAHA: Žádný řetěz pily zcela nezabrání zpětnému vrhu. Vždy dodržujte pokyny.

Časté otázky ohledně zpětného vrhu

- **Aktivuje má ruka brzdu řetězu vždy v případě zpětného vrhu?**

Ne. Je nezbytné vyvinout určitou sílu k zatlačení ochranného krytu levé ruky dopředu. Pokud nevyvinete nezbytnou sílu, brzda řetězu se neaktivuje. Během práce také musíte stále držet rukojeti výrobku oběma rukama. Pokud nastane zpětný vrh, je možné, že brzda řetězu nezastaví řetěz pily dříve, než do vás narazí. Existují také určité polohy, ve kterých nemůže vaše ruka narazit do ochranného krytu levé ruky a aktivovat tak brzdou řetězu.

- **Aktivuje vždy mechanismus uvolňovaný setrvačností brzdu řetězu při zpětném vrhu?**

Ne. Zaprvé musí správně fungovat brzda řetězu. Pokyny pro provádění kontroly brzd řetězu naleznete v části *Údržba a kontroly bezpečnostních zařízení na výrobku na strani 146*. Doporučujeme vám provést tento postup před každým použitím výrobku. Za druhé musí být zpětný vrh silný, aby aktivoval brzdou řetězu. Pokud je brzda řetězu příliš citlivá, může se aktivovat během náročného provozu.

- **Ochrání mne brzda řetězu v případě zpětného vrhu vždy před zraněním?**

Ne. Brzda řetězu musí správně fungovat, aby mohla zajišťovat ochranu. Brzda řetězu se musí také během zpětného vrhu aktivovat, aby mohla zastavit řetěz pily. Pokud se nacházíte poblíž vodící lišty, je možné, že brzda řetězu nemusí mít dostatek času, aby zastavila řetěz pily, než vás zasáhne.



VÝSTRAHA: Zpětnému vrhu můžete zabránit pouze vy a správné pracovní postupy.

Před spuštěním výrobku



VÝSTRAHA: Brzda řetězu musí být při startování řetězové pily aktivovaná, aby se snížilo nebezpečí poranění.

1. Posunutím ochranného krytu dopředu aktivujte brzdou řetězu.

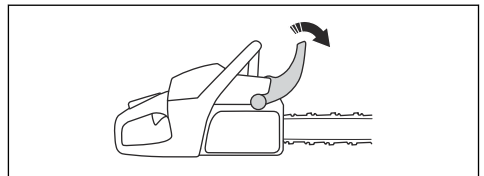

2. Vytažením vypínače (A) ven a nahoru jej nastavte do startovací polohy.

3. Stiskněte pomocnou palivovou pumpičku (B) přibližně 6krát nebo do doby, než se začne plnit palivem. Není nezbytné zcela naplnit pomocnou palivovou pumpičku.

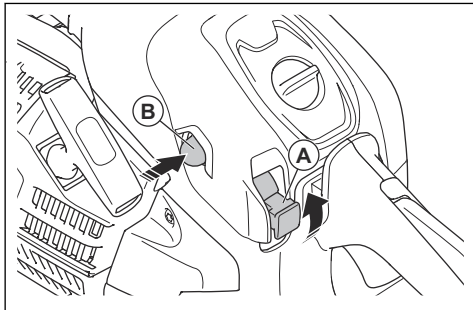

4. Pokračujte do části *Spuštění výrobku na strani 138* s dalšími pokyny.

Spuštění výrobku



VÝSTRAHA: Při spouštění výrobku musíte udržovat nohy ve stabilní poloze.



VÝSTRAHA: Pokud se řetěz pily otáčí při volnoběžných otáčkách, obraťte se na servisního prodejce a nepoužívejte výrobek.

1. Položte výrobek na zem.
2. Položte levou ruku na přední rukojeť.
3. Vložte pravou nohu do prostoru pro nohu v zadní rukojeti.
4. Pomalu táhněte za rukojeť startovací šňůry pravou rukou, dokud neucítíte odpor.



VÝSTRAHA: Nikdy si neomotávejte startovací šňůru kolem ruky.

5. Rychle a silou tahejte za rukojeť startovací šňůry, dokud se nespustí motor.

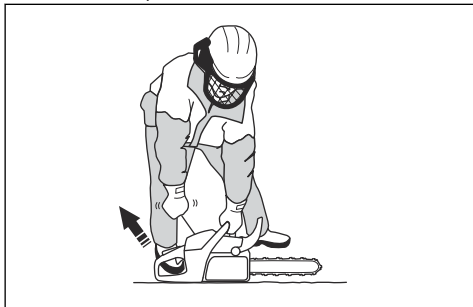

VAROVÁNÍ: Nevytahujte celou délku startovací šňůry a nepouštějte rukojeť. Můžete tím výrobek poškodit.

6. Rychle deaktivujte pojistku páčky plynu, aby se výrobek nastavil na volnoběžné otáčky.

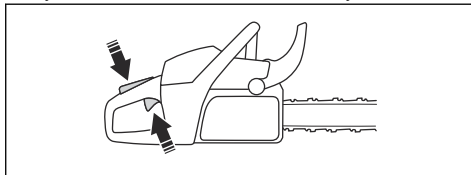

7. Zatažením ochranného krytu levé ruky dozadu deaktivujete brzdou řetězu.

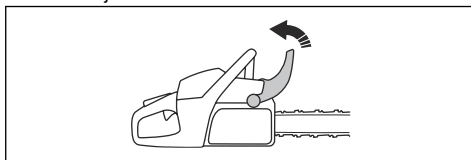

8. Použijte výrobek.

Zastavení výrobku

1. Stisknutím vypínače vypněte motor.

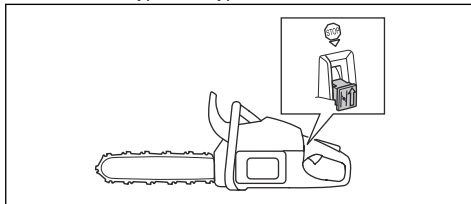

Řez nabíhajícím a odbíhajícím řetězem

Dřevo můžete přerézat ze 2 různých poloh.

- Řezání nabíhajícím řetězem je, když řezáte dolní částí vodící lišty. Řetěz pily při řezání stromu táhne výrobek od uživatele. V této poloze máte lepší kontrolu nad výrobkem a polohou zóny zpětného vrhu.

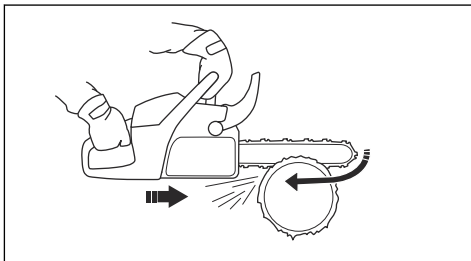

- Řezání odbíhajícím řetězem je, když řezáte horní částí vodící lišty. Řetěz pily tlačí výrobek směrem k uživateli.

zpětného vrhu a může dojít k vážnému zranění nebo usmrcení.

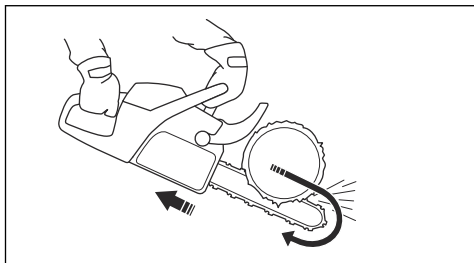

VÝSTRAHA: Pokud dojde k sevření řetězu pily v kmeni, výrobek může být zatlačen proti vám. Držte pevně výrobek a zkontrolujte, zda se zóna zpětného vrhu na vodící liště nedotýká stromu a nemůže způsobit zpětný vrh.

2. Odstraňte pořezané kusy z prostoru řezání.



VÝSTRAHA: Pořezané kusy v prostoru řezání zvyšují nebezpečí zpětného vrhu a ztráty rovnováhy.

Použití zubové opěrky

1. Zatlačte zubovou opěrku do kmene stromu.
2. Přidejte plný plyn a otáčejte výrobkem. Zubovou opěrku mějte opřenou o kmen. Tento postup usnadňuje použití síly potřebné k prořezání kmene.

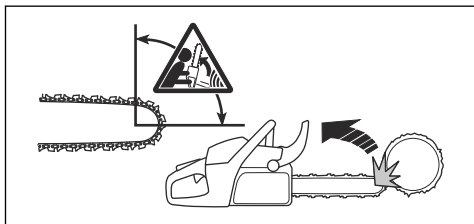
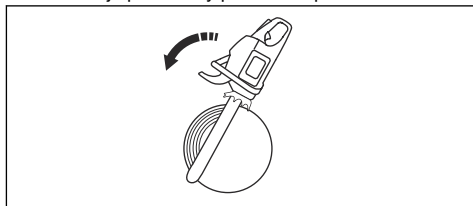

Řezání kmene na zemi

1. Řežte kmen nabíhajícím řetězem. Udržujte plný plyn, ale buďte připraveni na možnost náhlé nehody.

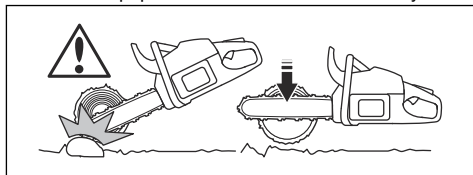

Technika řezání



VÝSTRAHA: Používejte plný výkon při řezání a po každém řezu snižte otáčky na volnoběžné.



VAROVÁNÍ: Pokud motor běží na plný plyn bez zatížení, může dojít k jeho poškození.

1. Položte kmen na pracovní kozu nebo ližiny.

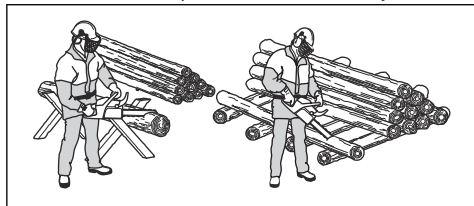

VÝSTRAHA: Neřežte kmene na hromadě. Zvyšuje se nebezpečí



VÝSTRAHA: Při dokončování řezu dbejte na to, aby řetěz pily nezavdil o zem.

2. Proveďte řez přibližně do $\frac{3}{4}$ kmene a přestaňte řezat. Otočte kmen a řežte z opačné strany.

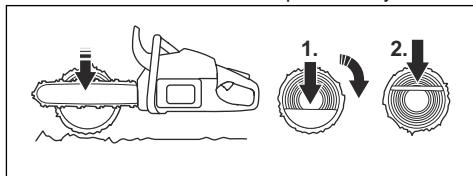

Řezání kmene podepřeného na jednom konci



VÝSTRAHA: Dbejte na to, aby kmen během řezání nepraskl. Dodržujte níže uvedené pokyny.

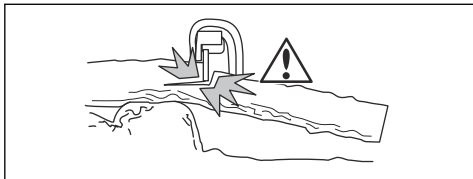

1. Řežte odbíhajícím řetězem do přibližně 1/3 kmene.
2. Řežte nabíhajícím řetězem, dokud se oba řezy nepropojí.

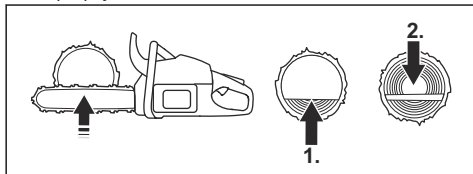

Řezání kmene podepřeného na dvou koncích



VÝSTRAHA: Dbejte na to, aby se řetěz pily během řezání nezachytil v kmeni. Dodržujte níže uvedené pokyny.

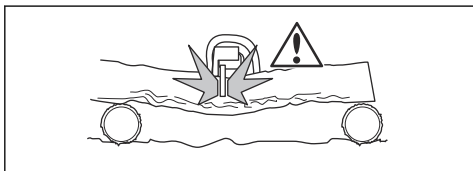

1. Řežte nabíhajícím řetězem do přibližně 1/3 kmene.
2. Přerážněte zbývající část kmene odbíhajícím řetězem a dokončete řez.

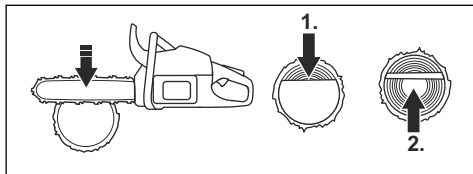

VÝSTRAHA: Pokud se řetěz pily zachytí v kmeni, vypněte motor. Pomocí páky rozevřete řez a vyjměte výrobek. Nepokoušejte se vytáhnout výrobek rukou. Může dojít ke zranění při náhlém uvolnění výrobku.

Technika odvětvování

Povšimněte si: Při řezání silných větví použijte techniku řezání. Další informace naleznete v části *Technika řezání na straně 139*.



VÝSTRAHA: Při použití techniky odvětvování hrozí vysoké riziko nehody. Informace, jak předéjit zpětnému vrhu, naleznete v části *Informace o zpětném vrhu na straně 137*.



VÝSTRAHA: Řežte větve jednu po druhé. Při odstraňování malých větví dávejte pozor a neřežte keře nebo mnoho malých větvíček najednou. Malé větvičky se mohou zachytit v řetězu pily a bránit bezpečnému provozu výrobku.

Povšimněte si: V případě potřeby řežte větve po částech.

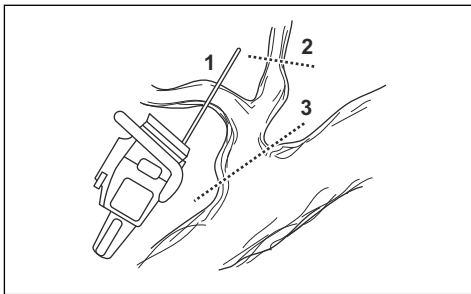

1. Odstraňte větve na pravé straně kmene.
 - a) Držte vodící lištu na pravé straně kmene a udržujte tělo výrobku proti kmeni.
 - b) Zvolte vhodnou techniku řezání pro příslušné napětí ve větvi.

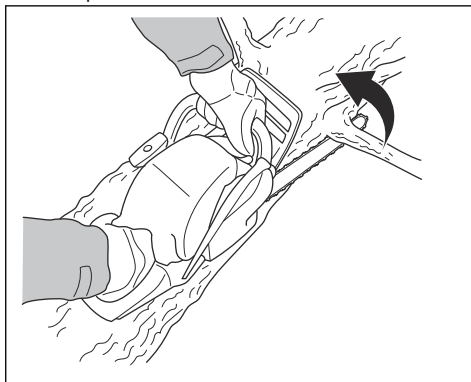

VÝSTRAHA: Pokud si nejste jisti, jak přerážnout větev, požádejte nejprve o radu profesionálního uživatele řetězové pily.

2. Odstraňte větve v horní části kmene.

- a) Přidržíte výrobek na kmeni a vedte vodící lištu podél kmene.
- b) Řežte odbíhajícím řetězem.

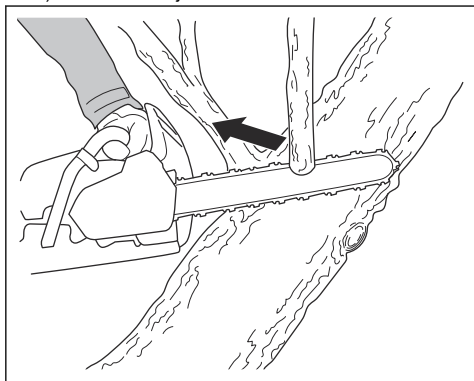

3. Odstraňte větve na levé straně kmene.

- a) Zvolte vhodnou techniku řezání pro příslušné napružení ve větvi.

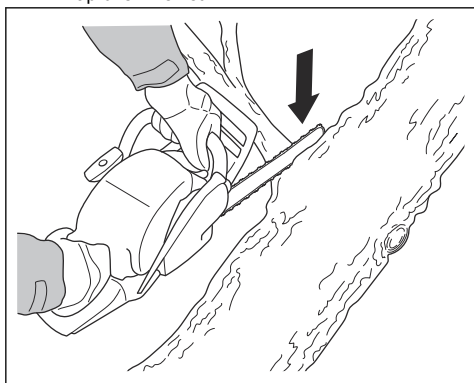

VÝSTRAHA: Pokud si nejste jisti, jak přerušit větev, požádejte nejprve o radu profesionálního uživatele řetězové pily.

Pokyny pro řezání napružených větví naleznete v části *Řezání napružených stromů a větví na straně 144.*

Kácení stromů



VÝSTRAHA: Kácení stromů mohou provádět pouze zkušení pracovníci. Pokud možno absolvujte školení v používání řetězové pily. Další znalosti vám mohou předat uživatelé s většími zkušenostmi.

Udržování bezpečné vzdálenosti

1. Okolní osoby udržujte v bezpečné vzdálenosti, minimálně 2 1/2 délky stromu.

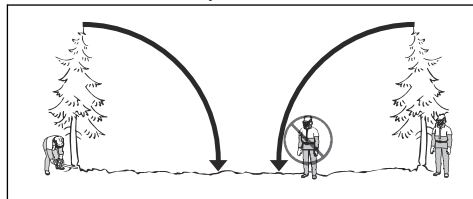

2. Zajistěte, aby se v této nebezpečné zóně před nebo během kácení nevyskytovaly další osoby.

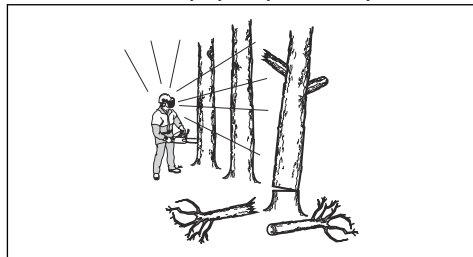

Určení směru kácení

1. Určete, jakým směrem chcete, aby strom spadl. Cílem je pokácet strom na místo, kde můžete co nejnázze provést odvětvění a rozřezat kmen. Je také důležité, abyste zde měli stabilní postoj a mohli se bezpečně pohybovat.



VÝSTRAHA: Pokud je nebezpečné nebo nemožné pokácet strom v přirozeném směru, pokácejte jej v jiném směru.

2. Určete přirozený směr pádu stromu. Například náklon a ohnutí stromu, směr větru, rozmístění větví a váha sněhu.
3. Zkontrolujte, zda nejsou v okolí překážky, například jiné stromy, elektrická vedení, silnice anebo budovy.
4. Prohlédněte strom a hledejte známky hniloby na kmeni.



VÝSTRAHA: Hniloba na kmeni představuje nebezpečí, že strom spadne před dokončením řezu.

5. Zkontrolujte, zda nejsou na stromě poškozené nebo odumřelé větve, které by se mohly zlomit a spadnout na vás při kácení.

6. Nedovolte, aby strom spadl na jiný stojící strom. Odstraňování zaklesnutého stromu je nebezpečné a hrozí velké nebezpečí nehody. Další informace naleznete v části *Uvolnění zaklesnutého stromu na strani 144.*

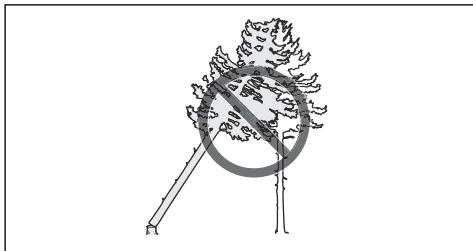

VÝSTRAHA: Během kritických činností kácení musíte okamžitě po dokončení řezání odklopit ochranu sluchu. Je to důležité, abyste slyšeli zvuky a výstražné signály.

Čištění kmene a ústupové cesty

Odříznete všechny větve od výšky ramen dolů.

1. Řežte nabíhajícím řetězem shora dolů. Dbejte na to, aby byl strom mezi vámi a výrobkem.

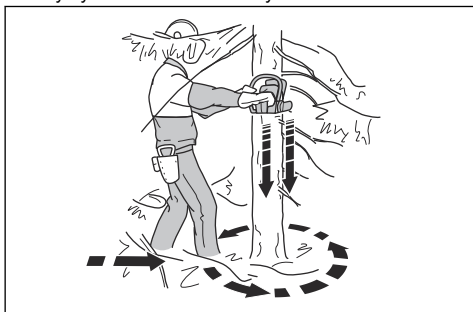

2. Odstraňte podrost z pracovní oblasti kolem stromu. Odstraňte pořezaný materiál z pracovní oblasti.
 3. Zkontrolujte, zda nejsou v oblasti překážky, například kameny, větve a díry. Musíte mít volnou ústupovou cestu, když strom začne padat. Vaše ústupová cesta by měla vést pod úhlem přibližně 135 stupňů od směru kácení.
1. Nebezpečná zóna
 2. Ústupová cesta
 3. Směr kácení

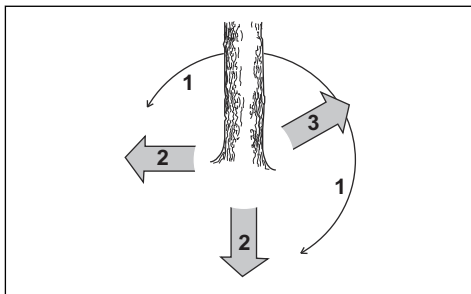

Kácení stromů

Společnost Husqvarna doporučuje provést směrový zářez a poté při kácení stromu využít metodu bezpečnostního okénka. Metoda bezpečnostního okénka pomáhá vytvořit správný nedořez a získat lepší kontrolu nad směrem kácení.



VÝSTRAHA: Nekácejte stromy s průměrem větším než je dvojnásobek délky vodicí lišty. Před prováděním takových prací musíte absolvovat zvláštní školení.

Nedořez

Nejdůležitějším krokem při kácení stromu je vytvoření správného nedořezu. Se správným nedořezem můžete kontrolovat směr kácení a zajistit bezpečnost postupu kácení.

Tloušťka nedořezu musí být stejnoměrná a tvořit minimálně 10 % průměru stromu.



VÝSTRAHA: Pokud je nedořez nesprávně proveden nebo příliš tenký, ztratíte kontrolu nad směrem kácení.

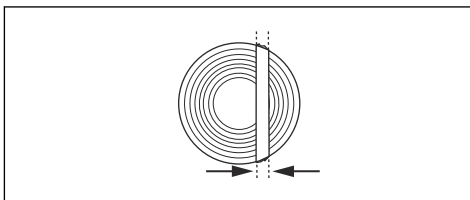

Směrové zářezy

1. Vytvořte směrové zářezy do $\frac{1}{4}$ průměru stromu. Vytvořte horní a dolní směrový zářez tak, aby mezi nimi byl úhel 45° až 70° .

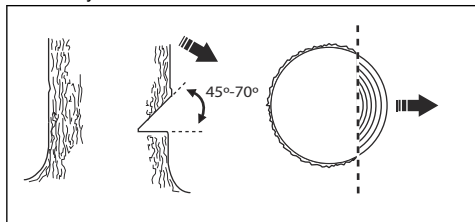

- a) Vytvořte horní směrový zářez. Zarovnejte značku směru kácení (1) na výrobku se směrem kácení stromu (2). Postavte se za výrobek. Strom musí být po vaší levé straně. Proveďte řez nabíhajícím řetězem.
- b) Vytvořte dolní směrový zářez. Konec dolního směrového zářezu musí být ve stejném místě jako konec horního směrového zářezu.

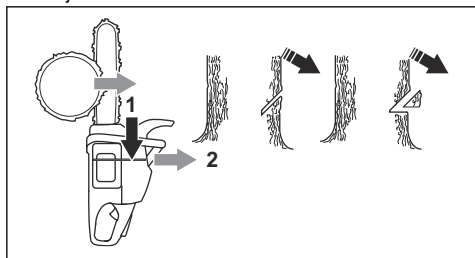

2. Dolní směrový zářez musí být vodorovný a pod úhlem 90° ke směru kácení.

Použití metody bezpečnostního okénka

Hlavní řez musí být mírně nad směrovým zářezem.

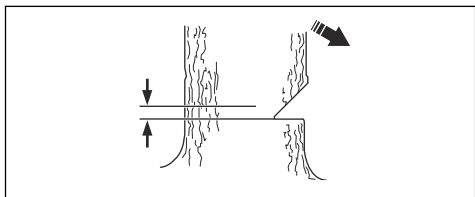

VÝSTRAHA: Při řezání špičkou lišty buďte opatrní. Při provádění zápichu do kmene začněte řezat dolní částí špičky lišty.

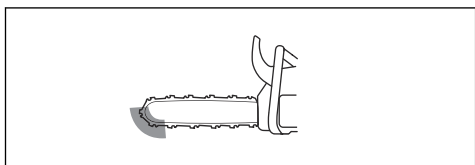

1. Pokud je využitelná délka řezu delší než průměr stromu, pokračujte kroky (a–d).

- a) Proveďte zápich přímo do kmene tak, aby zůstala správná šířka nedořezu.

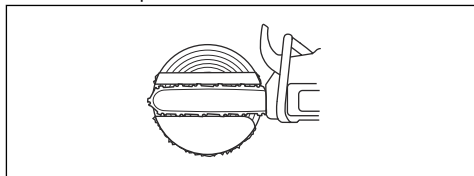

- b) Řežte nabíhajícím řetězem do doby, než zůstane $\frac{1}{3}$ kmene.
- c) Vytáhněte vodící lištu 5 až 10 cm (2 až 4 palce) dozadu.
- d) Řezem ve zbývající části kmene vytvořte bezpečnostní okénko, které je 5 až 10 cm (2 až 4 palce) široké.

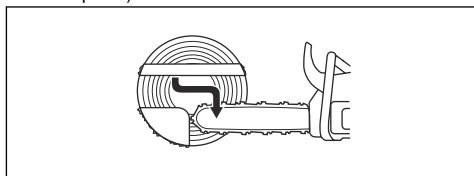

2. Pokud je využitelná délka řezu kratší než průměr stromu, pokračujte kroky (a–d).

- a) Zapichnete pilu v přímém směru do kmene. Zápich musí být delší než $\frac{3}{5}$ průměru kmene.
- b) Řežte nabíhajícím řetězem skrze zbývající část kmene.

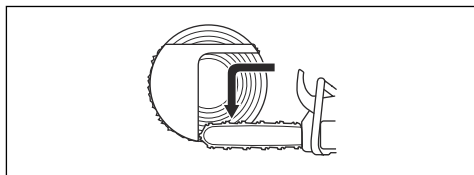

- c) Zapichnete pilu přímo do kmene z druhé strany stromu a vytvořte správný nedořez.
- d) Řežte odbíhajícím řetězem do doby, než zůstane $\frac{1}{3}$ kmene a vytvořte bezpečnostní okénko.

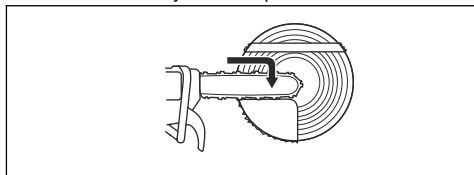

3. Vložte klín do zářezu přímo zezadu.

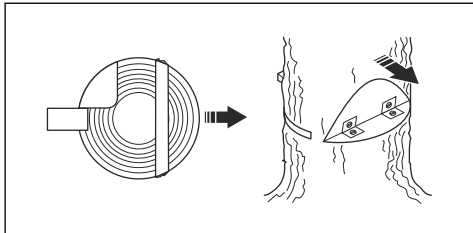

4. Přeříznutím bezpečnostního okénka pokácejte strom.

Povšimněte si: Pokud se strom neskácí, pokácejte jej zatlučením klínu.

5. Když strom začne padat, opusťte prostor s využitím ústupové cesty. Přesuňte se minimálně 5 m (15 stop) od stromu.

Uvolnění zaklesnutého stromu



VÝSTRAHA: Odstraňování zaklesnutého stromu je velmi nebezpečné a hrozí vysoké nebezpečí nehody. Držte se mimo nebezpečnou zónu a nepokoušejte se kácet zaklesnutý strom.

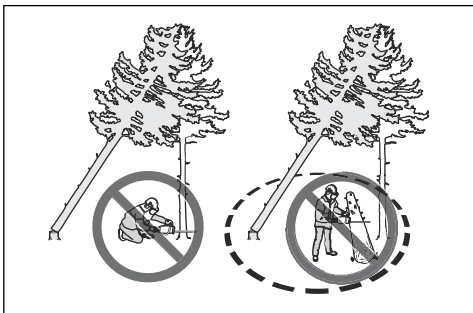

Nejbezpečnějším postupem je použít jeden z následujících navijáků:

- Instalovaný na traktoru

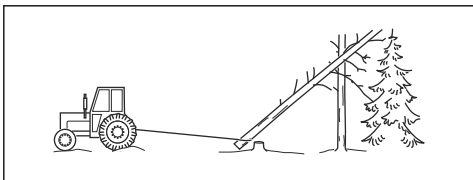

- Přenosný

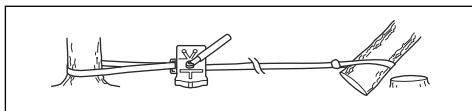

Řezání napružených stromů a větví

1. Uvědomte si, která strana stromu nebo větve je napružená.
2. Uvědomte si, kde je bod maximálního napružení.

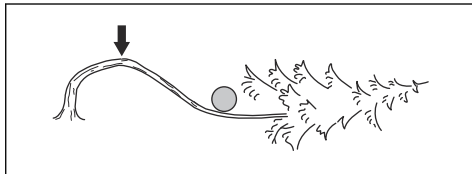

3. Určete, jak co nejbezpečněji uvolnit napružení.

Povšimněte si: V některých situacích je jedinou bezpečnou metodou použít naviják a nikoli výrobek.

4. Postavte se na místo, kde vás nemůže udeřit strom nebo větev po uvolnění napružení.

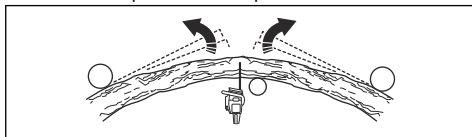

5. Vytvořte jeden nebo více řezů s dostatečnou hloubkou, které sníží napružení. Řežte v bodě nebo poblíž bodu maximálního napružení. Nechte strom nebo větev rozlomit v bodu maximálního napružení.

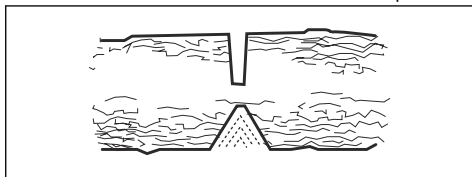

VÝSTRAHA: Neřežte přímo celý strom nebo větev pod napružením.



VÝSTRAHA: Dávejte velký pozor při řezání napruženého stromu. Hrozí nebezpečí, že se strom začne rychle pohybovat před nebo po dokončení řezu. Pokud se nacházíte v nesprávné poloze nebo pokud je řez proveden nesprávně, hrozí nebezpečí vážného zranění.

6. Pokud musíte přerušit strom/větev, vytvořte 2 až 3 řezy, 1 palec (2,5 cm) vedle sebe a hluboké dva palce.

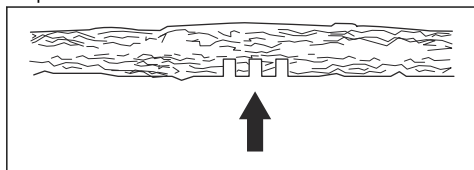

7. Pokračujte v řezání do větší hloubky, dokud se strom/větev neohne a neuvolní se napružení.

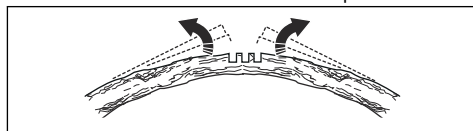

8. Po uvolnění napružení přerušíte strom/větev z opačné strany ohybu.

Údržba

Úvod



VÝSTRAHA: Než začnete na výrobku provádět údržbu, přečtěte si pozorně kapitulu o bezpečnosti.

Plán údržby

Provádění denní údržby	Týdenní údržba	Měsíční údržba
Vyčistěte vnější povrch výrobku a zkontrolujte, zda na rukojetích není přítomen olej.	Vyčistěte chladicí systém. Viz část <i>Čištění chladicího systému na strani 156.</i>	Zkontrolujte pás brzdy. Viz část <i>Kontrola pásu brzdy na strani 146.</i>
Zkontrolujte páčku plynu a pojistku páčky plynu. Viz část <i>Kontrola pojistky páčky plynu a páčky plynu na strani 147.</i>	Zkontrolujte startér, startovací šňůru a vratnou pružinu.	Zkontrolujte, zda nejsou střed spojky, buben spojky a pružina spojky opotřebené nebo poškozené.
Zkontrolujte, zda nejsou antivibračních prvky poškozené.	Promažte jehlové ložisko. Viz část <i>Mazání jehlového ložiska na strani 154.</i>	Vyčistěte zapalovací svíčku. Viz část <i>Kontrola zapalovací svíčky na strani 150.</i>
Vyčistěte a zkontrolujte brzdu řetězu. Viz část <i>Kontrola ochranného krytu levé ruky a aktivace brzdy řetězu na strani 146.</i>	Odstraňte ořepky z hran vodicí lišty. Viz část <i>Kontrola vodicí lišty na strani 155.</i>	Vyčistěte vnější povrch karburátoru.
Zkontrolujte zachycovač řetězu. Viz část <i>Kontrola zachycovače řetězu na strani 147.</i>	Vyčistěte nebo vyměňte sítko lapače jisker na tlumiči výfuku. Viz část <i>Kontrola tlumiče výfuku na strani 148.</i>	Zkontrolujte stav palivového filtru a hadice přívodu paliva. V případě potřeby proveďte výměnu.
Otočte vodicí lištu, zkontrolujte mazač otvor a vyčistěte drážku ve vodicí liště. Viz část <i>Kontrola vodicí lišty na strani 155.</i>	Očistěte oblast karburátoru.	Proveďte kontrolu všech elektrických kabelů a konektorů.
Zkontrolujte, zda jsou vodicí lišta a řetěz pily dostatečně promazané.	Vyčistěte nebo vyměňte vzduchový filtr. Viz část <i>Čištění chladicího systému na strani 156.</i>	Vyprázdněte palivovou nádrž.
Zkontrolujte řetěz pily. Viz část <i>Ostrění pilového řetězu na strani 151.</i>	Vyčistěte prostor mezi žebry válce.	Vypusťte olejovou nádrž.
Naostřete řetěz pily a zkontrolujte jeho napnutí. Viz část <i>Seřízení rovnoběžnosti řetězu pily na strani 153.</i>		

Provádění denní údržby	Týdenní údržba	Měsíční údržba
Zkontrolujte hnací řetězové kolo. Viz část <i>Kontrola řetězového kolečka na strani 154.</i>		
Vyčistěte přívod vzduchu na startéru.		
Zajistěte, aby byly matice i šrouby správně dotaženy.		
Proveďte kontrolu vypínače. Viz část <i>Kontrola vypínače na strani 148.</i>		
Zkontrolujte, zda neuniká palivo z motoru, nádrže nebo palivových vedení.		
Zkontrolujte, zda se pilový řetěz neotáčí při volnoběžných otáčkách motoru.		
Zkontrolujte, zda není chránič pravé ruky poškozený.		
Zkontrolujte, zda je tlumič výfuku správně upevněn, není poškozen a nechybí žádné součásti tlumiče výfuku.		

Údržba a kontroly bezpečnostních zařízení na výrobku

Kontrola pásu brzdy

1. Kartáčem odstraňte dřevní prach, pryskyřici a nečistoty z brzdy řetězu a bubnu spojky. Nečistoty a opotřebení mohou snížit funkčnost brzdy.

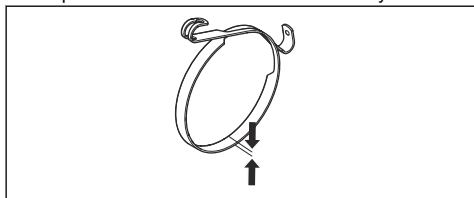

2. Zkontrolujte pás brzdy. Pás brzdy musí být v nejtenším místě silný alespoň 0,6 mm (0,024 palce).

Kontrola ochranného krytu levé ruky a aktivace brzdy řetězu

1. Ujistěte se, že ochranný kryt levé ruky není poškozený, například zda na něm nejsou praskliny.

2. Zkontrolujte, zda se ochranný kryt levé ruky pohybuje volně a zda je bezpečně připevněn ke krytu spojky.

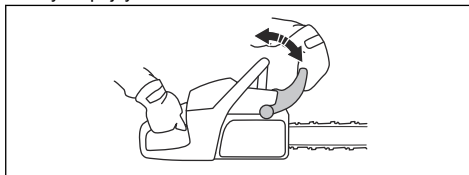

3. Podržte výrobek oběma rukama nad pařezem nebo jiným stabilním povrchem.



VÝSTRAHA: Motor musí být vypnutý.

4. Pusťte přední rukojeť a nechte špičku lišty narazit do pařezu.

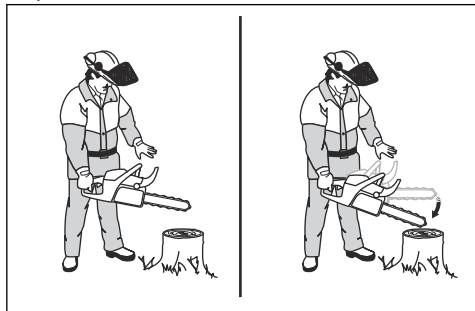

5. Zkontrolujte, zda se aktivuje brzda řetězu, když špička lišty narazí do pařezu.

Kontrola brzdý řetězu

1. Nastartujte výrobek. Viz část *Spuštění výrobku na strani 138*, kde najdete pokyny.



VÝSTRAHA: Zajistěte, aby řetěz pily nezavadil o zem nebo o jiný předmět.

2. Držte výrobek pevně.
3. Přidejte plný plyn a nakloňte levé zápěstí na ochranný kryt levé ruky, aby se aktivovala brzda řetězu. Řetěz pily se musí okamžitě zastavit.

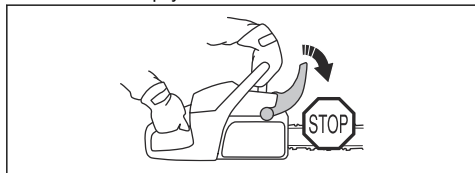

4. Uvolněte plný plyn.



VÝSTRAHA: Nepouštějte přední rukojeť.

Kontrola pojistky páčky plynu a páčky plynu

1. Zkontrolujte, zda se páčka plynu a pojistka páčky plynu volně pohybují a zda vratná pružina funguje správně.

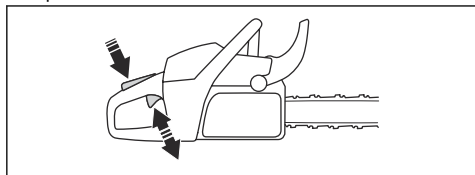

2. Stiskněte pojistku páčky plynu a zkontrolujte, zda se po uvolnění vrátí do své výchozí polohy.

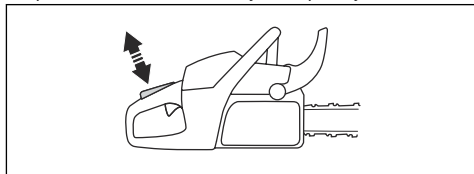

3. Zkontrolujte, zda se při uvolnění pojistky páčky plynu zajistí páčka plynu v nastavení volnoběžných otáček.

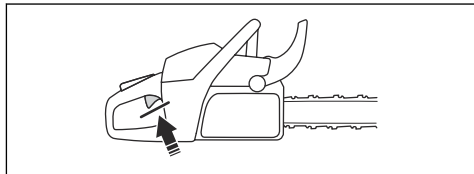

4. Spusťte výrobek a nastavte plný plyn.
5. Uvolněte páčku plynu a zkontrolujte, zda se řetěz pily zastaví a zůstane v klidu.



VÝSTRAHA: Pokud se řetěz pily otáčí, když je páčka plynu v poloze volnoběžných otáček, obraťte se na servis.

Kontrola zachycovače řetězu

1. Zkontrolujte, zda není zachycovač řetězu poškozený.
2. Zkontrolujte, zda je zachycovač řetězu stabilní a řádně připevněný k tělu výrobku.

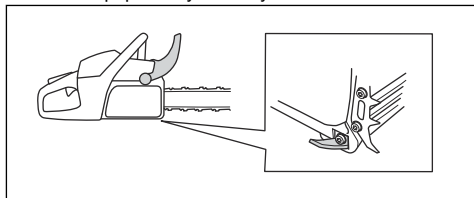

Kontrola chrániče pravé ruky

- Ujistěte se, že chránič pravé ruky není poškozený, například zda na něm nejsou praskliny.

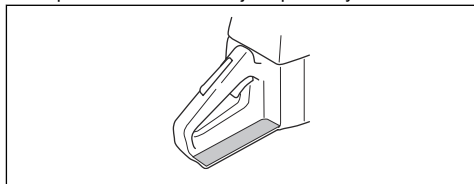

Kontrola systému tlumení vibrací

1. Zkontrolujte, zda nejsou na antivibračních prvcích nějaké praskliny nebo deformace.

2. Zkontrolujte, zda jsou antivibrační prvky správně uchyceny k motoru a rukojeti.

Informace o místech, kde je instalován systém tlumení vibrací na vašem výrobku, naleznete v části *Popis výrobku na strani 124*.

Kontrola vypínače

1. Nastartujte motor.
2. Stiskněte vypínač do polohy STOP. Motor se musí zastavit:

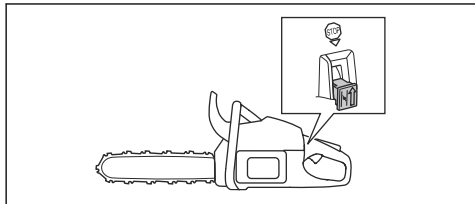

Kontrola tlumiče výfuku



VÝSTRAHA: Nepoužívejte výrobek s vadným tlumičem výfuku nebo tlumičem výfuku ve špatném stavu.



VÝSTRAHA: Výrobek nepoužívejte, pokud sítko lapače jisker v tlumiči výfuku chybí nebo je vadné.

1. Zkontrolujte tlumič výfuku, zda není poškozen nebo není vadný.
2. Pravidelně kontrolujte, zda je tlumič výfuku správně připevněn k výrobku.

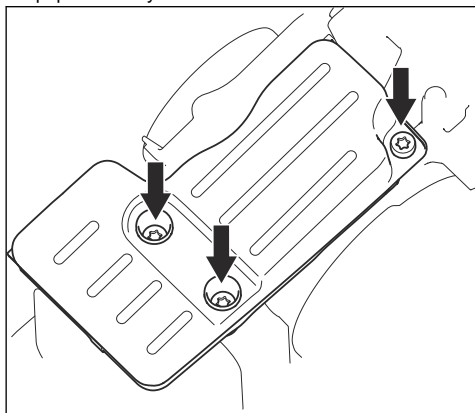

3. Pokud je váš výrobek vybaven speciálním lapačem jisker, jednou týdně jej vyčistěte.

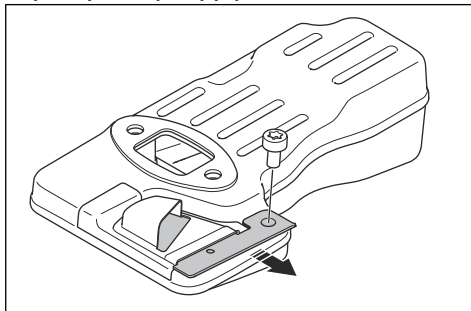

4. Vyměňte poškozené sítko lapače jisker.



VAROVÁNÍ: Pokud je sítko lapače jisker ucpané, výrobek se bude přehřívat a dojde k poškození válce a pístu.

AutoTune™

Tento výrobek má funkci AutoTune™, která automaticky nastavuje karburátor, čímž zajišťuje nejlepší možné nastavení. Funkce AutoTune™ umožňuje motoru, aby se přizpůsobil povětrnostním podmínkám, nadmořské výšce, benzínu a typu oleje pro dvoudobé motory.



VAROVÁNÍ: Jestliže funkce AutoTune™ nepracuje správně, obraťte se na svého servisního prodejce. Po několikerém naplnění palivem se výrobek nastaví správně.

Výměna přetržené nebo opotřebené startovací šňůry

1. Povolte šrouby na krytu startéru.
2. Sejměte kryt startéru.

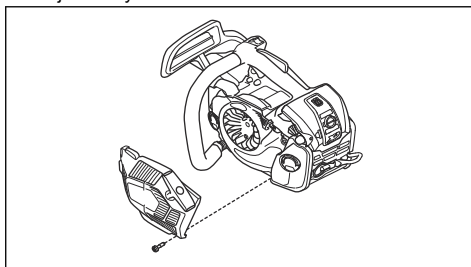

3. Startovací šňůru vytáhněte přibližně o 30 cm a vložte ji do zářezu na kladce.

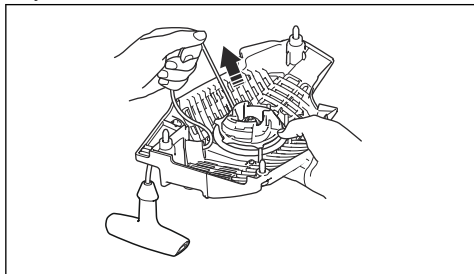

4. Kladku nechte pomalu otáčet vzad, aby se uvolnila vratná pružina.

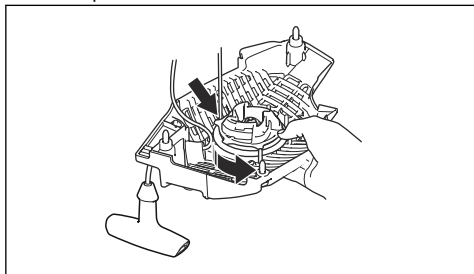

5. Demontujte šroub a podložku (A) a vyjměte řemenici (B).

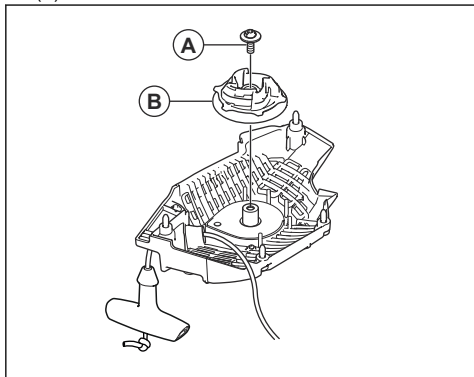

6. Uchopte rukojeť startovací šňůry.

7. Za startovací šňůru zatáhněte tak, aby byl vidět 1 cm pružinového vedení. Současně zatlačte kryt rukojeti startovací šňůry dolů a sejměte jej z rukojeti startovací šňůry.

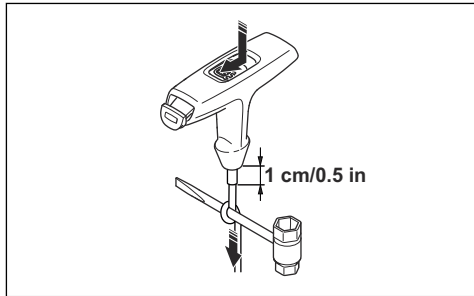

Povšimněte si: Jestliže je startovací šňůra přetržená v rukojeti startovací šňůry, zatlačte kryt rukojeti startovací šňůry směrem dolů. Sejměte kryt rukojeti startovací šňůry pomocí kombinovaného klíče.

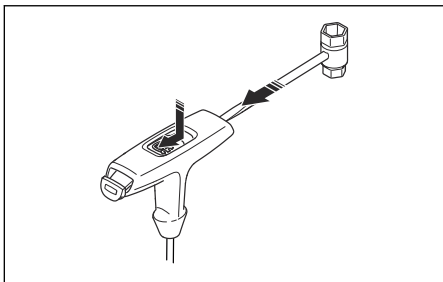

8. Připevněte novou startovací šňůru do kladky. Tuto startovací šňůru naviňte na kladku přibližně ve třech závitech.
9. Připevněte kladku k vratné pružině. Konec vratné pružiny musí zapadnout do kladky.
10. Do středu kladky vložte šroub.
11. Startovací šňůru provlékněte otvorem v krytu startéru, rukojeti startovací šňůry a pružinovým vedením.
12. Ve vzdálenosti 1 cm (A) od konce startovací šňůry zavažte uzel.
13. Konec šňůry nebo startovací šňůru uveďte do polohy rovnoběžné s uzlem.

14. Uzel zatlačte do pozice v pružinovém vedení (B).

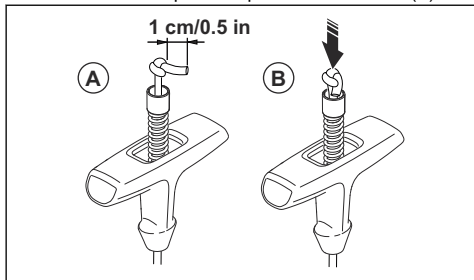

15. Za startovací šňůru zatáhněte tak, aby byl vidět 1 cm pružinového vedení. Zároveň namontujte kryt rukojeti startovací šňůry.

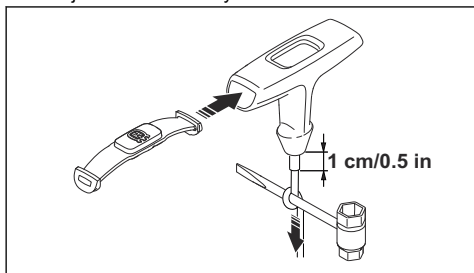

Napnutí vratné pružiny

1. Zahákněte startovací šňůru do zářezu v kladce.
2. Startovací kladkou otočte přibližně o 2 otáčky ve směru hodinových ručiček.
3. Dejte palec na kladku.
4. Zatáhněte za rukojeť startovací šňůry a zcela vytáhněte startovací šňůru.
5. Posuňte palec a uvolněte startovací šňůru.
6. Zkontrolujte, zda můžete kladkou otočit o 1/2 otáčky po kompletním vytažení startovací šňůry.

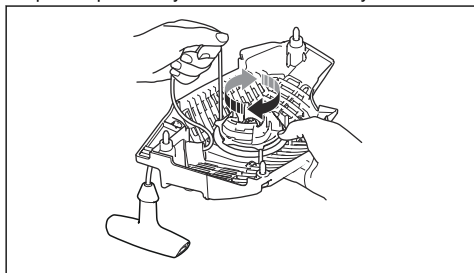

Montáž krytu startéru na výrobek

1. Vytáhněte startovací šňůru a přiložte startér na příslušné místo na klikové skříni.
2. Pomalu uvolněte startovací šňůru tak, aby zaskočily západky kladky.

3. Dotáhněte šrouby, které upevňují startér.

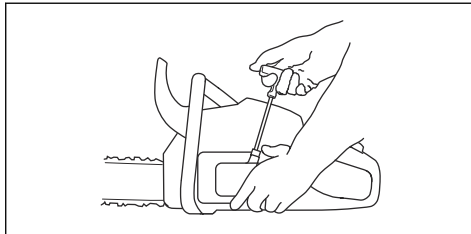

Čištění vzduchového filtru

Pravidelně odstraňujte nečistoty a prach ze vzduchového filtru. To slouží jako prevence poruch karburátoru, problémů se startováním, ztráty výkonu motoru, opotřebení dílů motoru a větší než obvyklé spotřeby paliva.

1. Odmontujte kryt vzduchového filtru a filtr.
2. Kartáčem nebo zatřesením vyčistěte vzduchový filtr. K čištění použijte čisticí prostředek a vodu.

Povšimněte si: Vzduchový filtr, který byl používán po delší dobu, již nelze zcela vyčistit. Vzduchový filtr pravidelně vyměňujte a poškozený vzduchový filtr vždy vyměňte.

3. Namontujte vzduchový filtr a při montáži zkontrolujte, zda těsně dosedá proti držáku filtru.

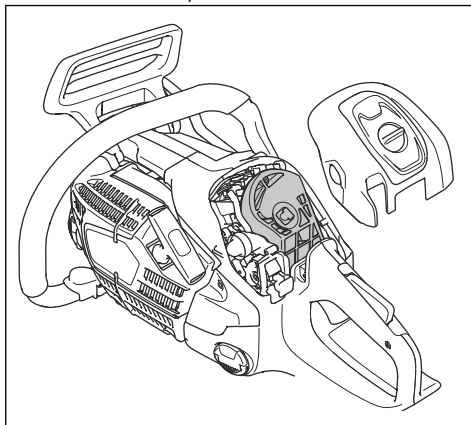

Povšimněte si: Kvůli různým pracovním podmínkám, počasí nebo sezóně se mohou ve výrobku používat různé typy vzduchových filtrů. Další informace získáte v autorizovaném servisu.

Kontrola zapalovací svíčky



VAROVÁNÍ: Použijte doporučenou zapalovací svíčku. Další informace naleznete v části *Technické údaje na strani*

158. Nesprávná zapalovací svíčka může výrobek poškodit.

1. Pokud výrobek nelze snadno spustit nebo ovládat, nebo jestliže výrobek nepracuje správně při volnoběžných otáčkách, zkontrolujte, zda nejsou na zapalovací svíčke nechtěné materiály. Aby se snížilo nebezpečí přítomnosti nechtěných materiálů na elektrodách zapalovací svíčky, proveďte tyto kroky:

- a) zkontrolujte správnost palivové směsi;
- b) zkontrolujte, zda je vzduchový filtr čistý.

2. Pokud je zapalovací svíčka znečištěná, vyčistěte ji.
3. Zkontrolujte, zda je vzdálenost elektrod 0.65 mm / 0.026 in.

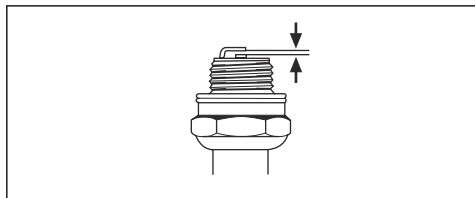

4. Zapalovací svíčku vyměňujte jedenkrát za měsíc nebo ještě častěji v případě potřeby.

Ostření pilového řetězu

Informace o vodící liště a řetězu pily



VÝSTRAHA: Při používání nebo údržbě řetězu pily noste ochranné rukavice. Zranění může způsobit i řetěz pily, který se nepohybuje.

Vyměňte opotřebenou nebo poškozenou vodící lištu nebo řetěz pily za kombinaci lišty a řetězu doporučené společností Husqvarna. To je nezbytné pro udržení bezpečnostních funkcí výrobku. Seznam doporučených kombinací lišty a řetězu naleznete v části *Príslušenství na straně 159*.

- Délka vodící lišty, in/cm. Informace o délce vodící lišty obvykle naleznete na zadním konci vodící lišty.

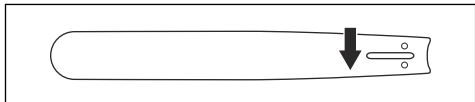

- Počet zubů na řetězovém kolečku špičky lišty (T).

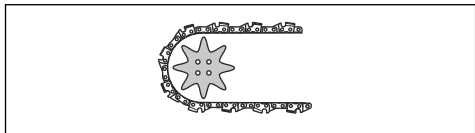

- Rozteč řetězu, in. Vzdálenost mezi vodícími články řetězu pily musí odpovídat vzdálenostem mezi zuby

na řetězovém kolečku na špičce lišty i na hnacím řetězovém kole.

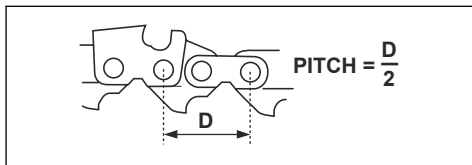

- Počet vodících článků (ks). Počet vodících článků závisí na typu vodící lišty.

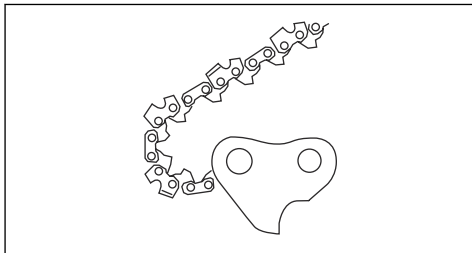

- Šířka drážky lišty, in/mm. Šířka drážky ve vodící liště musí být stejná jako šířka vodících článků řetězu.

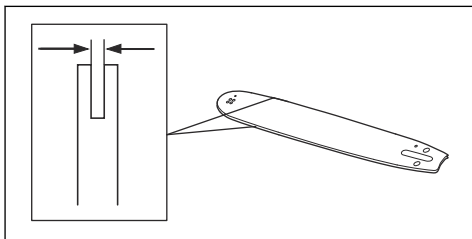

- Otvor pro mazání řetězu a otvor pro napínač řetězu. Vodící lišta musí být vhodná pro příslušný výrobek.

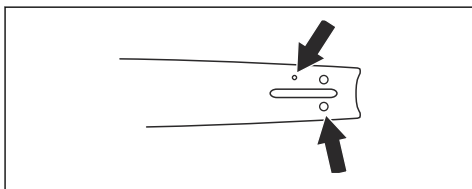

- Tloušťka vodícího článku, mm/in.

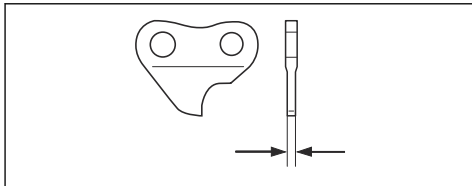

Obecné informace o ostření řezacích článků

Nepoužívejte tupý řetěz pily. Pokud je řetěz pily tupý, musíte vyvinout větší tlak k zatlačení vodící lišty do dřeva a zbytečně dochází k nadměrnému zatížení motoru. S tupým řetězem pily riskujete zkrácení životnosti řetězové pily. Pokud je řetěz pily velmi tupý, nebudou se vytvářet piliny, ale pouze jemný prach.

Ostrý řetěz pily prochází snadno dřevem a piliny jsou dlouhé a silné.

Řezací zub (A) a omezovací patka (B) společně tvoří řezací část řetězu pily, tzv. řezací článek. Rozdíl výšky mezi těmito dvěma body zajišťuje hloubku řezu (nastavení výšky omezovacích zubů).

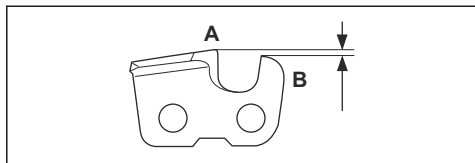

Při ostření řezacích článků zohledněte následující informace:

- Úhel broušení.

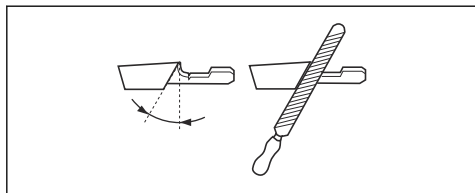

- Úhel břítu.

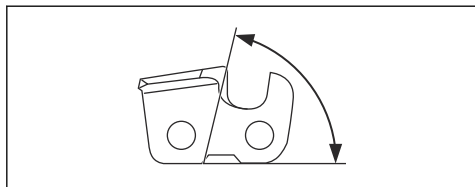

- Poloha pilníku.

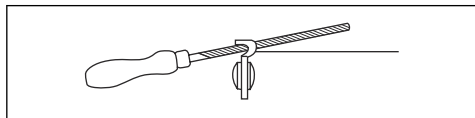

- Průměr pilníku.

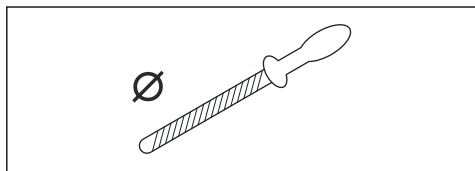

Bez správného vybavení není snadné řetěz pily správně naoštit. Používejte doporučené vodítko pilníku Husqvarna. To vám pomůže maximalizovat řezný výkon a minimalizovat nebezpečí zpětného vrhu.



VÝSTRAHA: Síla zpětného vrhu se velmi zvyšuje, pokud nebudete dodržovat pokyny k ostření.

Povšimněte si: Informace o ostření řetězu pily naleznete v části *Ostření řezacích zubů na strani 152*.

Ostření řezacích zubů

1. Pomocí kulatého pilníku a vodítka pilníku naoštřete řezací zuby.

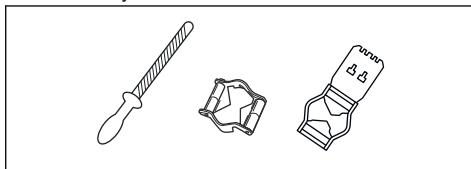

Povšimněte si: Viz část *Nástroje na ostření a úhly ostření na strani 160* s informacemi o pilníku a vodítku pilníku, které pro váš pilový řetěz doporučuje společnost Husqvarna.

2. Přiložte rádné vodítko pilníku k řezacímu zubu. Viz pokyny dodané s vodítkem pilníku.
3. Přejeďte pilníkem z vnitřní strany řezacích zubů směrem ven. Při zpětném pohybu tlače méně.

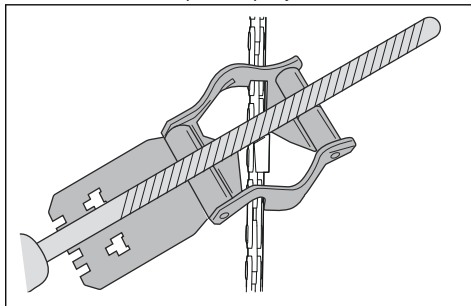

4. Naoštřete všechny řezací zuby na jedné straně.
5. Otočte výrobek a naoštřete zuby na druhé straně.
6. Zkontrolujte, zda je délka všech řezacích zubů stejná.

Obecné informace o nastavení výšky omezovacích zubů

Nastavení výšky omezovacího zubu (C) se změní po naoštření řezacího zubu (A). Aby bylo možné udržet maximální řezný výkon, musíte naoštřením omezovacích zubů (B) docílit doporučeného nastavení výšky omezovacích zubů. Pokyny o nastavení výšky

omezovacích zubů pro váš řetěz pily naleznete v části *Nástroje na ostření a úhly ostření na strani 160*.

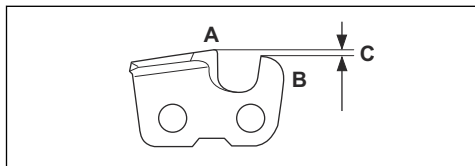

VÝSTRAHA: Nebezpečí zpětného odrazu se zvyšuje, jestliže je výška omezovacích zubů příliš velká!

Nastavení výšky omezovacího zubu

Než začnete nastavovat výšku omezovacích zubů nebo ostřit řezací články, přečtěte si pokyny v části *Ostření řezacích zubů na strani 152s* pokyny. Doporučujeme výšku omezovacích zubů upravovat při každém třetím ostření řetězu.

Doporučujeme používat naši měrku omezovacích zubů. Docílíte tak správné výšky omezovacích zubů a správného úhlu hrany omezovacích zubů.

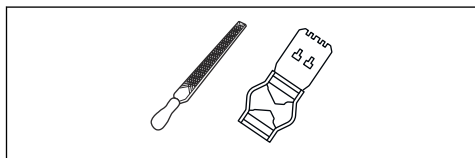

1. Pomocí plochého pilníku a měrky omezovacích zubů upravte nastavení výšky omezovacích zubů. Používejte výhradně doporučenou měrku omezovacích zubů Husqvarna. Docílíte tak správné výšky omezovacích zubů a správného úhlu hrany omezovacích zubů.
2. Položte měrku omezovacích zubů na řetěz pily.

Povšimněte si: Více informací o použití měrky omezovacích zubů naleznete na obalu.

3. Pomocí plochého pilníku zbruste horní část omezovacího zubu, která vyčnívá nad měrku omezovacích zubů.

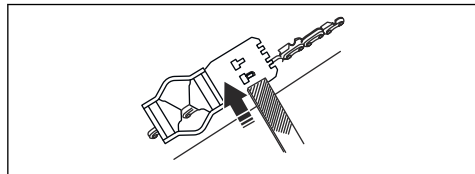

Seřízení rovnoběžnosti řetězu pily



VÝSTRAHA: Nesprávně napnutý řetěz pily se může uvolnit z vodící lišty a způsobit vážné zranění nebo usmrcení.

Při používání se řetěz pily prodlužuje. Proto jej pravidelně seřizujte.

1. Uvolněte matice lišty, které přidržují kryt spojky / brzdu řetězu. Použijte kombinovaný klíč.

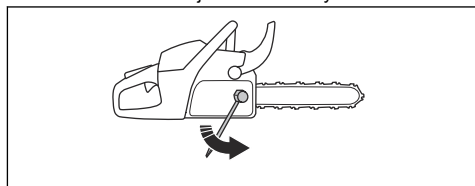

Povšimněte si: Některé modely mají pouze jednu matici lišty.

2. Utáhněte matice lišty co nejvíce rukou.
3. Zvedněte přední část vodící lišty a otočte šroubem napínače řetězu. Použijte kombinovaný klíč.
4. Napínejte řetěz pily, aby byl dostatečně napnutý na vodící liště, ale zároveň se mohl snadno pohybovat.

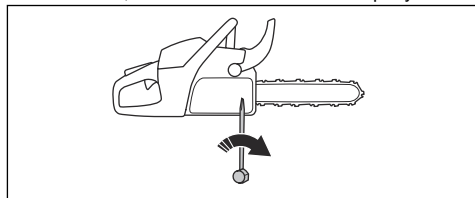

5. Dotáhněte matice vodící lišty kombinovaným klíčem a zároveň zvedněte přední část vodící lišty.
6. Rukou potáhněte za řetěz pily a zkontrolujte tak, že se volně otáčí a že není na vodící liště prověšený.

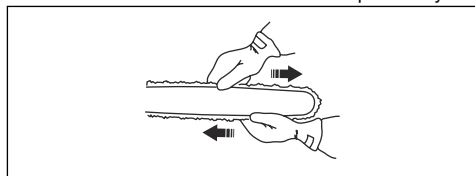

Povšimněte si: Polohu šroubu napínače řetězu u vašeho výrobku naleznete v části *Popis výrobku na strani 124*.

Kontrola mazání pilového řetězu

1. Spusťte výrobek a nechte jej běžet na $\frac{3}{4}$ plynu. Přidržte vodící lištu asi 20 cm nad povrchem světlé barvy.

2. Pokud je mazání řetězu správné, uvidíte po 1 minutě na povrchu jasnou olejovou čáru.

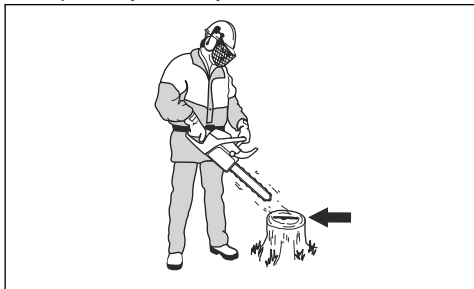

3. Pokud mazání řetězu nefunguje správně, zkontrolujte vodicí lišty. Viz pokyny v části *Kontrola vodicí lišty na strani 155*. Pokud kroky údržby nevyřešily problém, obraťte se na autorizovaný servis.

Kontrola řetězového kolečka

Buben spojky je vybaven řetězkou, která je přivařená k bubnu spojky.

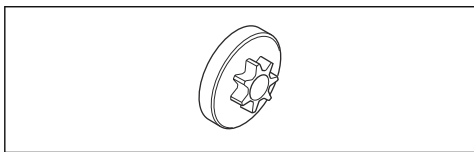

- Zkontrolujte, zda není pevná řetězka opotřebená. Pokud je opotřebená, obraťte se na místní servis Husqvarna.

Kontrola prstencové řetězky

Buben spojky má prstencovou řetězku, kterou lze vyměnit.

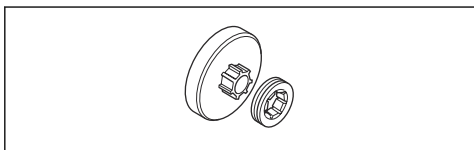

- Zkontrolujte, zda prstencová řetězka není opotřebená. Pokud je prstencová řetězka opotřebená, obraťte se na místní servis Husqvarna.

Mazání jehlového ložiska

1. Zatažením ochranného krytu levé ruky dozadu deaktivujete brzdou řetězu.
2. Odšroubujte matici vodicí lišty a sejměte kryt spojky.

Povšimněte si: Některé modely mají pouze jednu matici lišty.

3. Položte výrobek na stabilní povrch s bubnem spojky směrem nahoru.

4. Namažte jehlové ložisko pomocí mazací pistole. K doplnění maziva použijte mazivo do ložisek vysoké kvality.

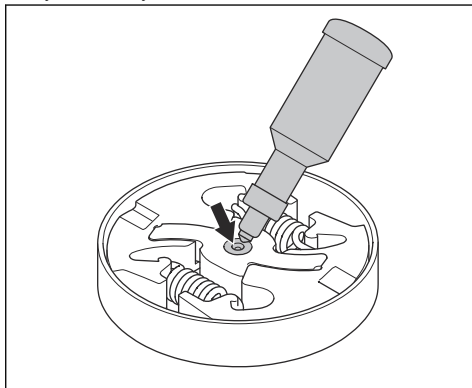

Kontrola žacího ústrojí

1. Zkontrolujte, zda nejsou na nýtech a člancích praskliny a zda nejsou nýty volné. V případě potřeby proveďte výměnu.

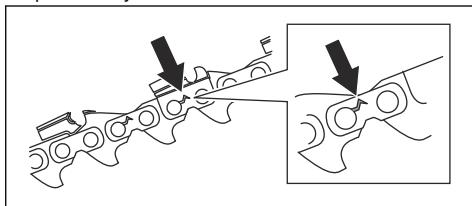

2. Zkontrolujte, zda se řetěz pily snadno ohýbá ve spojích článků. Vyměňte řetěz pily, pokud je příliš tuhý.
3. Určete, zda nejsou nýty a články opotřebené tak, že porovnáte řetěz pily s novým řetězem.
4. Vyměňte řetěz pily, pokud je nejdelší část řezacího zubu menší než 4 mm (0,16 palce). Vyměňte také řetěz pily, pokud jsou praskliny na řezacích zubech.

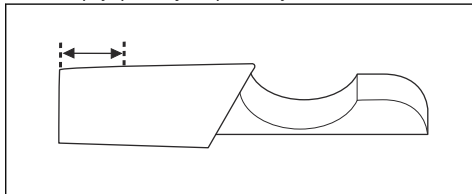

Kontrola vodící lišty

1. Zkontrolujte, zda není ucpaný olejový kanálek.
V případě potřeby proveďte čištění.

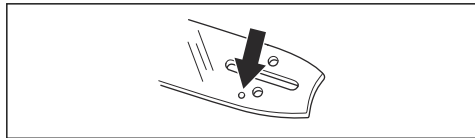

2. Zkontrolujte, zda nejsou na hraně vodící lišty otřepy. Odstraňte otřepy pomocí pilníku.

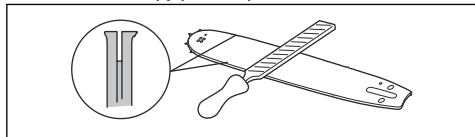

3. Vyčistěte drážku ve vodící liště.

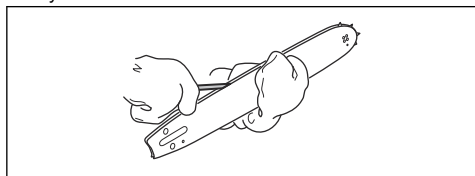

4. Zkontrolujte, zda není vodící lišta opotřebená. V případě potřeby zapalovací svíčku vyměňte.

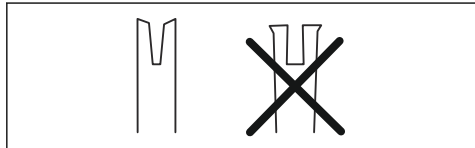

5. Zkontrolujte, zda není špička lišty drsná nebo příliš opotřebená.

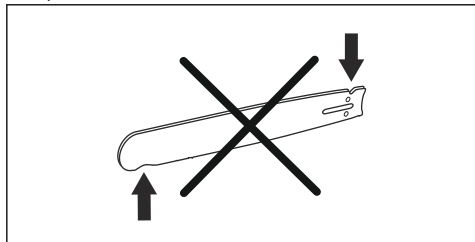

6. Zkontrolujte, zda se řetězové kolečko na špičce lišty volně otáčí a zda není mazací otvor v řetězovém kolečku na špičce lišty ucpaný. V případě potřeby kolečko namažte a otvor vyčistěte.

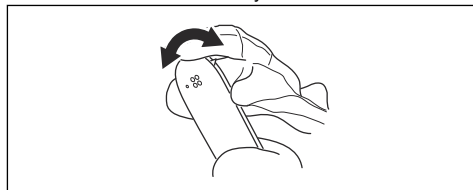

7. Denně otáčejte vodící lištu, aby se prodloužil její životní cyklus.

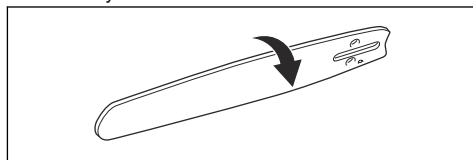

Údržba palivové nádrže a nádrže oleje na mazání řetězu

- Pravidelně vypouštějte a čistěte palivovou nádrž a nádrž oleje na mazání řetězu.
- V případě potřeby měňte palivový filtr jednou ročně nebo častěji.



VAROVÁNÍ: Znečištění v nádržkách způsobuje poruchy.

Nastavení průtoku oleje na mazání řetězu



VÝSTRAHA: Před prováděním seřízení čerpadla oleje vypněte motor.

1. Otočte stavěcí šroub čerpadla oleje. Použijte šroubovák nebo kombinovaný klíč.
 - a) Průtok oleje na mazání řetězu snížíte otáčením stavěcího šroubu ve směru hodinových ručiček.

- b) Průtok oleje na mazání řetězu zvýšíte otáčením stavěcího šroubu proti směru hodinových ručiček.

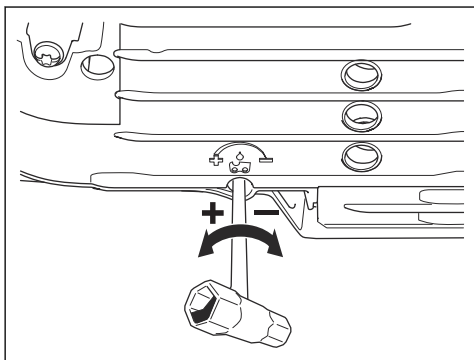

Systém filtrace vzduchu

AirInjection™ je odstředivý systém čištění vzduchu, který odstraňuje prach a nečistoty ještě před vzduchovým filtrem. Systém AirInjection™ prodlužuje životnost vzduchového filtru a motoru.

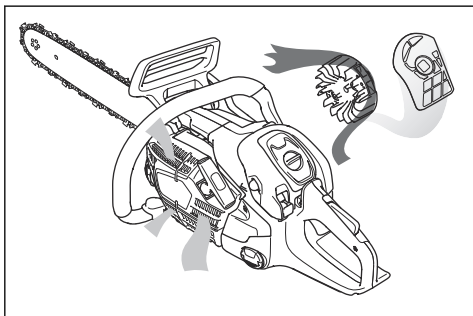

Čištění chladicího systému

Chladicí systém brání nadměrnému zvýšení teploty motoru. Chladicí systém zahrnuje přívod vzduchu ke startéru (A), chladicí žebra na setrvačniku (B), chladicí žebra na válci (C), chladicí kanál (D) a kryt válce (E).

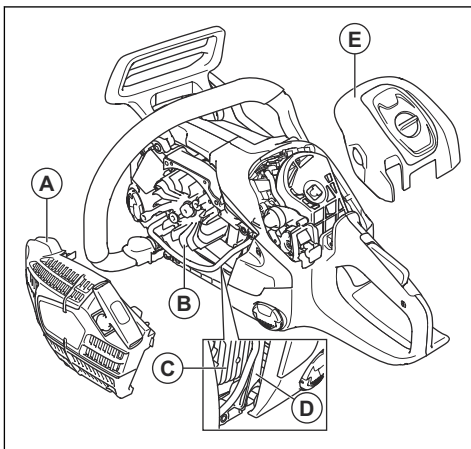

1. Čistěte chladicí systém kartáčem jednou týdně nebo v případě potřeby častěji.
2. Zkontrolujte, zda není chladicí systém znečištěný nebo ucpaný.



VAROVÁNÍ: Znečištěný nebo ucpaný chladicí systém může mít za následek přehřívání výrobku, což může vést k poškození výrobku.

Odstraňování problémů

Motor nestartuje.

Části výrobku, které je nutné zkontrolovat	Možná příčina	Akce
Západky startéru	Západky startéru jsou ucpané.	Upravte nebo vyměňte západky startéru.
		Očistěte prostor okolo západek.
		Obrat'te se na schválenou servisní dílnu.

Části výrobku, které je nutné zkontrolovat	Možná příčina	Akce
Palivová nádrž	Nesprávný typ paliva.	Vypusťte palivovou nádrž a doplňte správné palivo.
	Palivová nádrž je naplněná olejem na mazání řetězu.	Pokud jste se pokusili nastartovat výrobek, obraťte se na servisního prodejce. Pokud jste se nepokusili nastartovat výrobek, vypusťte palivovou nádrž.
Zapalování, nevytváří se jiskra	Zapalovací svíčka je znečištěná nebo mokrá.	Ujistěte se, že je zapalovací svíčka suchá a čistá.
	Vzdálenost elektrod zapalovací svíčky je nesprávně nastavena.	Vyčistěte zapalovací svíčku. Zkontrolujte, zda je vzdálenost elektrod vhodná pro zapalovací svíčku a zda typ zapalovací svíčky odpovídá doporučení.
		Viz část <i>Technické údaje na strani 158</i> se správnou elektrodovou vzdáleností.
Zapalovací svíčka a válec	Zapalovací svíčka je povolena.	Dotáhněte zapalovací svíčku.
	Motor je přesycený kvůli opakovanému startování ve startovací poloze po zapnutí zapalování.	Odmontujte a vyčistěte zapalovací svíčku. Položte výrobek na stranu s otvorem pro zapalovací svíčku směrem od vás. Zatáhněte za rukojeť startovací šňůry 6krát až 8krát. Namontujte zapalovací svíčku a spusťte výrobek. Viz část <i>Spuštění výrobku na strani 138</i> .

Motor startuje, ale znovu se vypíná.

Části výrobku, které je nutné zkontrolovat	Možná příčina	Akce
Palivová nádrž	Nesprávný typ paliva.	Vypusťte palivovou nádrž a doplňte správné palivo.
Karburátor	Volnoběžné otáčky nejsou správné.	Obraťte se na servisního prodejce.
Vzduchový filtr	Ucpaný vzduchový filtr.	Vyčistěte nebo vyměňte vzduchový filtr.
Palivový filtr	Zanesený palivový filtr.	Vyměňte palivový filtr.

Přeprava, skladování a likvidace

Přeprava a skladování

- Před uskladněním a přepravou výrobku či paliva zkontrolujte, zda nejsou přítomny známky úniku nebo výparů. Jiskry a otevřený oheň, například

z elektrických zařízení nebo kotlů, mohou zažehnout požár.

- Vždy používejte schválené nádoby na skladování a přepravu paliva.

- Před přepravou nebo dlouhodobým skladováním vyprázdňte palivovou nádrž a nádrž oleje na mazání řetězu. Odevzdejte palivo a olej na mazání řetězu na příslušném sběrném místě.
- Umístěte na výrobek přepravní kryt pro prevenci zranění a poškození výrobku. Vážné zranění může způsobit i řetěz pily, který se nepohybuje.
- Odpojte koncovku kabelu zapalovací svíčky a aktivujte brzdu řetězu.
- Během přepravy musí být výrobek bezpečně upevněný.



VAROVÁNÍ: Pokud se řetěz pily a vodící lišta nečistí, mohou zatuhnout a zablokovat se.

3. Připevněte přepravní kryt.
4. Vyčistěte výrobek. Viz pokyny v části *Plán údržby na strani 145*.
5. Proveďte kompletní servis výrobku.

Likvidace

- Dodržujte místní požadavky ohledně recyklace a platné předpisy.
- Odevzdejte všechny chemikálie, například olej nebo palivo, v servisním středisku nebo na příslušném sběrném místě.
- Nehodláte-li výrobek dále používat, odešlete jej prodejci Husqvarna nebo jej dopravte do recyklační stanice.

Příprava výrobku na dlouhodobé uskladnění

1. Před demontáží výrobek zastavte a nechte jej vychladnout.
2. Demontujte a vyčistěte řetěz pily a drážku ve vodící liště.

Technické údaje

Technické údaje

	540XP Mark III
Motor	
Zdvihový objem válce, cm ³	39,1
Vrtání válce, Ø mm	40
Délka zdvihu, mm	31,1
Volnoběžné otáčky, min ⁻¹ (ot/min)	3 000
Max. výkon motoru, dle normy ISO 7293, kW/hp za min ⁻¹ (ot/min)	1,9/2,6 při 10 500
Systém zapalování¹³	
Zapalovací svíčka	NGK CMR7H
Elektrodová vzdálenost, mm	0,65
Systém mazání a palivový systém	
Objem palivové nádrže, l/cm ³	0,37/370
Objem olejové nádrže, l/cm ³	0,23/230
Typ olejového čerpadla	Nastavitelné
Hmotnost	
Hmotnost, kg	4,1
Emise hluku¹⁴	

¹³ Vždy používejte doporučený typ zapalovacích svíček! Použití jiného typu zapalovacích svíček by mohlo poškodit píst či válec.

¹⁴ Emise hluku do okolního prostředí měřené jako akustický výkon (LWA) v souladu se směrnicí 2000/14/ES.

	540XP Mark III
Hladina akustického výkonu, změřená dB(A)	111
Hladina akustického výkonu, zaručená L _{WA} dB (A)	112
Hladiny hluku ¹⁵	
Ekvivalentní hladina akustického tlaku v uších uživatele, dB(A)	103
Ekvivalentní hladiny vibrací, a_{hveq} ¹⁶	
S řetězem pily Husqvarna S93G, přední/zadní, m/s ²	3,7/5,1
S řetězem pily Husqvarna SP21G, přední/zadní, m/s ²	4,2/4,3
S řetězem pily Husqvarna SP33G, přední/zadní, m/s ²	4,9/5,8
Pilový řetěz / vodící lišta	
Typ hnacího řetězového kola / počet zubů	3/8" Pevný řetězec / 6, 0,325" pevný řetězec / 7, 0,325" prstencová řetězka / 7
Rychlost pilového řetězu při maximálních otáčkách motoru, m/s (rozteč)	20 (3/8), 20,2 (0,325)

Příslušenství

Doporučené řezací vybavení

Modely řetězové pily Husqvarna 540XP Mark III byly dle normy EN ISO 11681-1:2022 (Lesnické stroje – Bezpečnostní požadavky a zkoušení přenosných řetězových pil) vyhodnoceny jako vysoce bezpečné a pokud jsou vybaveny níže uvedenými kombinacemi vodící lišty a řetězu pily, splňují bezpečnostní požadavky.

Řetěz pily s nízkým zpětným vrhem

Řetěz pily označený jako řetěz s nízkým zpětným vrhem splňuje požadavek na nízký zpětný vrh uvedený v normě ANSI B175.1-2021.

Zpětný vrh a poloměr špičky vodící lišty

U lišt s vodícím kolečkem je poloměr špičky specifikován počtem zubů, např. 10T. U lišt bez vodícího kolečka

je poloměr špičky specifikován poloměrem špičky. Pro danou délku vodící lišty můžete použít vodící lištu s menším než daným poloměrem špičky.

Povšimněte si: Využitelná délka řezu je obvykle o 2,5 cm (1 palec) menší než jmenovitá délka vodící lišty.

Povšimněte si: U řetězů s roztečí 0,325" a 3/8" je nutné použít jinou prstencovou řetězku. Obráťte se na servisního prodejce Husqvarna.

¹⁵ Ekvivalentní hladina akustického tlaku, podle normy ISO 22868, se počítá jako časově vážená celková energie pro různé hladiny akustického tlaku za různých pracovních podmínek. Typická statistická odchylka pro ekvivalentní hladinu akustického tlaku je standardní odchylka 1 dB (A).







¹⁶ Ekvivalentní hladina vibrací, podle normy ISO 22867, se počítá jako časově vážená celková energie pro hladiny vibrací za různých pracovních podmínek. Uváděná data pro ekvivalentní hladinu vibrací mají typickou statistickou odchylku (standardní odchylku) 1 m/s².

Schválené řezací zařízení – 540XP Mark III						
Vodící lišta				Řetěz pily		
Délka, palce/cm	Rozteč, palce	Výška omezo- vacích zubů, palce/mm	Maximální po- loměr špičky	Typ	Délka, vodící články (počet)	Nízký zpětný vrh
12/30	3/8	0,050/1,3	9T	Husqvarna S93G	45	Ano
14/35					52	
16/40					56	
12/30	0,325 mini	0,043/1,1	8T	Husqvarna SP21G	51	Ano
14/35					59	
16/40					64	
13/30	0,325	0,050/1,3	11T	Husqvarna SP33G	56	Ano
15/38					64	
16/40					66	

Nástroje na ostření a úhly ostření

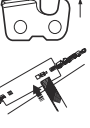
K ostření řetězu pily používejte vodítko pilníku Husqvarna. Vodítko pilníku Husqvarna zajišťuje, že docílíte správných úhlů ostření. Objednací čísla dílů jsou uvedena v tabulce níže.

Pokud si nejste jistí, jak identifikovat typ řetězu pily na výrobku, vyhledejte si informace na webové stránce www.husqvarna.com.

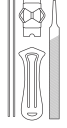
								
S93G	5/32 pa- lce / 4,0 mm	587 80 90-01	0,025 pa- lce / 0,65 mm	30°	60°	21	0°	587 80 67-01
SP21G	5/32 pa- lce / 4,0 mm	595 00 47-01	0,025 pa- lce / 0,65 mm	30°	60°	21	0°	595 00 46-01
SP33G	3/16 pa- lce / 4,8 mm	586 93 84-01	0,025 pa- lce / 0,65 mm	30°	80°	33	0°	586 93 34-01

Prohlášení o shodě

Prohlášení o shodě EU

Společnost **Husqvarna AB**, SE-561 82 Huskvarna,
Švédsko, tel.: +46-36-146500, na svou výhradní
odpovědnost prohlašuje, že výrobek:

Popis	Řetězová pila pro vyvětřování stromů
Značka	Husqvarna
Typ/Model	540XP Mark III
Identifikace	Výrobní čísla od roku 2025 a dále

je zcela ve shodě s následujícími směrnici a předpisy
EU:

Nařízení	Popis
2006/42/ES	„o strojních zařízeních“
2014/30/EU	„o elektromagnetické kompatibilitě“
2000/14/ES	„týkající se emisí hluku do okolního prostředí“
2011/65/EU	„o omezení používání některých nebezpečných látek v elektrických a elektronických zařízeních“

a že byly použity následující normy nebo technické
specifikace: EN ISO 12100:2010, EN ISO 14982:2009,
EN ISO 11681-1:2022, EN-IEC 63000:2018.



Číslo certifikátu: 0404/22/2570.

Oznámený subjekt 0404, SMP Svensk Maskinprovning
AB, Box 4053, SE-904 03 Umeå, Sweden provedl
typovou zkoušku ES podle směrnice pro strojní zařízení
(2006/42/ES), článek 12, odstavec 3b.

Institút SMP Svensk Maskinprovning AB rovněž ověřil
shodu s přílohou V směrnice Evropského parlamentu
a Rady 2000/14/ES.

Informace o emisích hluku najdete v části *Technické
údaje na straní 158.*

Huskvarna, 2025-05-13

Stefan Holmberg, ředitel výzkumu a vývoje,
management technologií, Husqvarna AB

Osoba odpovědná za technickou dokumentaci

Husqvarna®

www.husqvarna.com

Eredeti útmutatás
Oryginalne instrukcje
Pôvodné pokyny
Původní pokyny

1144566-50



2025-08-25