



Návod k použití

HUSQVARNA AUTOMOWER®

420/430X/440/450X



CS, Čeština

Než začnete stroj používat, prostudujte si, prosím, pečlivě návod k použití a ubezpečte se, že jste pochopili pokyny v něm uvedené.

Obsah

1 Bezpečnost	
1.1 Definice týkající se bezpečnosti.....	3
1.2 Obecné bezpečnostní pokyny.....	3
1.3 Bezpečnostní pokyny pro montáž.....	4
1.4 Bezpečnostní pokyny pro provoz.....	4
1.5 Bezpečnostní pokyny pro údržbu.....	4
1.6 Bezpečnostní pokyny týkající se akumulátorů.....	4
1.7 Zvednutí a přemístění výrobku.....	5
2 Úvod	
2.1 Úvod.....	6
2.2 Přehled výrobku	7
2.3 Symboly na výrobku.....	8
2.4 Symboly na displeji.....	8
2.5 Symboly na baterii.....	9
2.6 Obecné pokyny.....	9
2.7 Přehled struktury menu 1.....	10
2.8 Přehled struktury menu 2.....	11
2.9 Přehled struktury menu 3.....	12
2.10 Displej.....	13
2.11 Klávesnice.....	13
3 Instalace	
3.1 Úvod – instalace.....	14
3.2 Hlavní součásti instalace.....	14
3.3 Příprava k instalaci.....	14
3.4 Před instalací vodičů.....	14
3.5 Instalace výrobku.....	19
3.6 Instalace vodiče na místo pomocí kolíků.....	20
3.7 Zakopání ohraničujícího nebo naváděcího vodiče.....	21
3.8 Prodloužení ohraničujícího nebo naváděcího vodiče.....	21
3.9 Po instalaci výrobku.....	21
4 Nastavení výrobku	
4.1 Aplikace Automower® Connect.....	23
4.2 Nastavení výrobku klávesnicí a displejem.....	23
5 Provoz	
5.1 Hlavní spínač.....	34
5.2 Spuštění výrobku.....	34
5.3 Provozní režimy – Start.....	34
5.4 Zaparkování výrobku.....	35
5.5 Zastavení výrobku.....	35
5.6 Vypnutí výrobku.....	35
5.7 Nabíjení baterie.....	35
6 Údržba	
6.1 Úvod – údržba.....	36
6.2 Vyčistíte výrobek.....	36
6.3 Výměna břitů.....	37
6.4 Baterie.....	37
6.5 Zimní servis.....	37
7 Odstraňování problémů	
7.1 Úvod – řešení potíží.....	38
7.2 Chybová hlášení.....	38
7.3 Informační zprávy.....	43
7.4 Kontrolka nabíjecí stanice.....	45
7.5 Příznaky.....	46
7.6 Nalezení přerušení vodiče smyčky.....	47
8 Přeprava, skladování a likvidace	
8.1 Přeprava.....	50
8.2 Skladování.....	50
8.3 Likvidace.....	50
9 Technické údaje	
9.1 Technické údaje.....	51
9.2 Registrované ochranné známky.....	54
10 Záruka	
10.1 Záruční podmínky.....	55

1 Bezpečnost

1.1 Definice týkající se bezpečnosti

Varování, upozornění a poznámky slouží jako upozornění na specifické důležité části návodu.



VÝSTRAHA: Používá se v případě nebezpečí úrazu nebo usmrcení obsluhy nebo okolních osob, pokud nejsou dodrženy pokyny uvedené v této příručce.



VAROVÁNÍ: Používá se v případě nebezpečí poškození výrobku, dalších materiálů či škod na majetku v blízkém okolí, pokud nejsou dodrženy pokyny uvedené v této příručce.

Povšimněte si: Používá se k poskytnutí dalších informací, které jsou nezbytné v dané situaci.

1.2 Obecné bezpečnostní pokyny



VÝSTRAHA: Před použitím výrobku si přečtěte následující varování.

- Pozorně si přečtěte návod k používání a předtím, než výrobek začnete používat, se přesvědčte o tom, že pokynům rozumíte. Uchovejte pro budoucí použití.
- Toto zařízení není určeno k použití dětmi nebo osobami s omezenými fyzickými, smyslovými nebo duševními schopnostmi (které by mohly negativně ovlivnit bezpečnou manipulaci s výrobkem) nebo s nedostatečnými zkušenostmi či znalostmi, pokud nejsou pod dozorem nebo pokud jim osobou zodpovídající za jejich bezpečnost nebyly sděleny pokyny k používání zařízení. Podle nařízení EU smí toto zařízení používat děti od 8 let a osoby se sníženými fyzickými, smyslovými nebo duševními schopnostmi nebo nedostatečnými zkušenostmi či znalostmi pod dozorem odpovědné osoby, nebo pokud jim takováto osoba poskytne pokyny, které zajistí, že budou zařízení používat bezpečným způsobem. Děti si se zařízením nesmí hrát. Čištění a údržbu nesmí provádět děti bez dozoru.
- Výrobek musí být používán pouze s vybavením doporučeným společností Husqvarna. Všechny jiné typy použití jsou nevhodné.
- Výrobek nepoužívejte, pokud jsou v pracovní oblasti osoby, zejména děti nebo zvířata.
- Pokud se výrobek používá na veřejných místech, musí být kolem jeho pracovní oblasti umístěny výstražné značky. Značky musí obsahovat následující text: Varování! Automatická sekačka na trávu! Udržujte bezpečnou vzdálenost od stroje! Děti musí být pod dohledem!
- Nedotýkejte se nebezpečných dílů, jako je žací kotouč, než se zcela zastaví.
- Před odstraněním překážky, prováděním údržby či prohlídkou výrobku, nebo pokud výrobek začne neobvykle vibrovat, vypněte výrobek. Před dalším spuštěním výrobku zkontrolujte, zda není poškozený. Nepoužívejte výrobek, pokud je poškozený.
- Pokud dojde ke zranění nebo nehodě, vyhledejte lékařskou pomoc.
- Nepokládejte napájecí kabel a prodlužovací kabel do pracovní oblasti. Můžete tím kabely poškodit.
- Nepřipojujte poškozený kabel ani zástrčku, ani se poškozeného kabelu nedotýkejte před jeho odpojením od elektrické zásuvky. Pokud se kabel během provozu poškodí, odpojte zástrčku z elektrické zásuvky. Opatřebený nebo poškozený kabel zvyšuje nebezpečí úrazu elektrickým proudem. Poškozený kabel musí vyměnit servisní technik.
- Při připojení zdroje napájení k elektrické zásuvce použijte proudový chránič s vypínacím proudem maximálně 30 mA.
- Výrobek nabíjejte pouze v nabíjecí stanici, která je součástí dodávky. Informace o bezpečné likvidaci baterie naleznete v části *Likvidace na strani 50*. Nesprávné použití může vést k úrazu elektrickým proudem, přehřátí nebo úniku leptavých látek z baterie. V případě úniku elektrolytu opláchněte místo vodou / neutralizujícím prostředkem. Pokud se vám do očí dostane leptavá látka, vyhledejte lékařskou pomoc.
- Používejte pouze originální baterie doporučené společností Husqvarna. Bezpečnost výrobku nelze zaručit s jinými než originálními bateriemi. Nepoužívejte baterie, které nejsou určené k dobíjení.
- Postupujte podle pokynů k instalaci, které zahrnují zadání pracovní oblasti, viz část *Instalace na strani 14*.
- Postupujte podle pokynů pro spuštění a provoz výrobku, viz část *Provoz na strani 34*.
- Pokud hrozí nebezpečí bouřky, společnost Husqvarna doporučuje odpojit zdroj napájení a všechny kabely vedoucí k nabíjecí stanici, aby se snížilo riziko poškození elektrických součástí. Pokud již bouřka nehrozí, připojte znovu zdroj napájení a všechny kabely. Je důležité, aby byly všechny kabely správně připojeny.
- Postupujte podle pokynů k údržbě a v případě potřeby použijte originální náhradní díly Husqvarna, viz část *Údržba na strani 36*.

- Technické údaje, například hmotnost, rozměry a hodnoty emisí hluku, naleznete v části *Technické údaje na strani 51*.
- Obsluha je odpovědná za úrazy nebo rizika způsobená jiným lidem, nebo za škody na majetku.
- Výrobek musí používat, udržovat a opravovat pouze osoby plně obeznámené s jejími speciálními vlastnostmi a s bezpečnostními předpisy.
- Je zakázáno měnit původní konstrukci výrobku.
- Dodržujte národní předpisy ohledně elektrické bezpečnosti.
- Společnost Husqvarna nezaručuje plnou kompatibilitu výrobku s dalšími typy bezdrátových systémů, jako jsou např. dálková ovládání, rádiové vysílačky nebo podobná zařízení.
- Zabudovaný alarm je velice hlasitý. Buďte opatrní. Zejména to platí tehdy, pokud s výrobkem manipulujete v místnosti.
- Rozsah provozní a skladovací teploty je 0-50 °C / 32-122 °F. Rozsah teplot pro nabíjení je 0-45 °C / 32-113 °F. Příliš vysoké teploty mohou způsobit poškození výrobku.

1.3 Bezpečnostní pokyny pro montáž



VÝSTRAHA: Před použitím výrobku si přečtěte následující varování.

- Neinstalujte nabíjecí stanici, včetně jakéhokoli příslušenství, na místo, které se nachází do vzdálenosti 60 cm od jakéhokoli hořlavého materiálu. V případě poruchy může dojít k zahřívání nabíjecí stanice a napájecího zdroje, což může vést k riziku požáru.
- Neinstalujte napájecí zdroj do výšky, kde hrozí riziko zasažení vodou. Neinstalujte zdroj napájení na zem.
- Neumístěte zdroj napájení do pouzdra. Kondenzovaná voda může poškodit zdroj napájení a zvýšit riziko úrazu elektrickým proudem.
- Platí pro USA/Kanadu. Pokud je napájecí zdroj instalován venku: Nebezpečí úrazu elektrickým proudem. Zapojte pouze do zásuvky s proudovým chráničem třídy A (RCD) s vodotěsným pouzdem s vloženým nebo vyjmutým uzávěrem.
- Neinstalujte nabíjecí stanici na místo, kde hrozí nebezpečí stojaté vody.

1.4 Bezpečnostní pokyny pro provoz



VÝSTRAHA: Před použitím výrobku si přečtěte následující varování.

- Ruce a nohy udržujte mimo dosah rotujících břitů. Když je výrobek zapnutý, nedávejte ruce nebo nohy do jeho blízkosti nebo pod něj.

- Pokud se v pracovní oblasti nachází nějaké osoby, především děti, případně zvířata, použijte režim parkování nebo vypněte výrobek. Viz část *Vypnutí výrobku na strani 35*. Společnost Husqvarna doporučuje nastavit výrobek tak, aby pracoval, když v pracovní oblasti neprobíhá žádná činnost. Výrobek může způsobit zranění zvířat, které jsou v noci v pracovní oblasti, například ježků. Viz část *Plán na strani 24*.
- Zkontrolujte, zda na trávníku nejsou předměty jako kameny, větve, nářadí nebo hračky. Pokud bříty narazí do nějakého předmětu, může dojít k jejich poškození.
- Nezvedejte výrobek ani s ním nepohybujte, pokud je zapnutý.
- Nedovoľte, aby výrobek narazil do osob nebo zvířat. Pokud se výrobku postaví do cesty nějaká osoba nebo zvíře, okamžitě výrobek zastavte. Viz část *Zastavení výrobku na strani 35*.
- Na výrobek ani na jeho nabíjecí stanici nic nepokládejte.
- Nepoužívejte výrobek v případech, že nefunguje tlačítko **STOP**.
- Vždy výrobek vypněte, když není v provozu. Výrobek lze spustit pouze po zadání správného PIN kódu.
- Nepoužívejte výrobek současně s výsuvnými zavlažovači. Použijte funkci *Plán*, aby výrobek a výsuvné zavlažovače nebyly v provozu současně. Viz část *Plán na strani 24*.
- Nenechávejte výrobek v provozu, pokud se v pracovní oblasti nachází stojatá voda. Například když silný déšť vytvoří kaluže vody.

1.5 Bezpečnostní pokyny pro údržbu



VÝSTRAHA: Před prováděním údržby výrobku si přečtěte následující varování.

- Před prováděním údržby výrobku výrobek **vypněte**.
- K čištění výrobku nepoužívejte vysokotlaký čistič. Nečistěte výrobek čisticími prostředky.
- Před čištěním nebo prováděním údržby nabíjecí stanice odpojte zástrčku nabíjecí stanice.

1.6 Bezpečnostní pokyny týkající se akumulátorů



VÝSTRAHA: Před použitím výrobku si přečtěte následující varování.

- Lithium-iontové baterie mohou explodovat nebo způsobit požár, pokud jsou rozebírány, zkratovány nebo vystaveny vodě, ohni či vysokým teplotám. Zacházejte s baterií opatrně, nerozebírejte ji, neotevírejte ji a zamezte jakémukoli typu

elektrického/mechanického poškození. Neskladujte na přímém slunečním světle.

1.7 Zvednutí a přemístění výrobku



VÝSTRAHA: Než výrobek zvednete, musíte jej vypnout. Výrobek je deaktivován, když je **hlavní spínač** nastaven do polohy 0.



VAROVÁNÍ: Nezvedejte výrobek, jestliže je zaparkovaný v nabíjecí stanici. Mohlo by dojít k poškození nabíjecí stanice anebo výrobku. Stiskněte tlačítko **STOP** a než výrobek zvednete, vytáhněte jej ven z nabíjecí stanice.

1. Zastavte výrobek stisknutím tlačítka **STOP**.

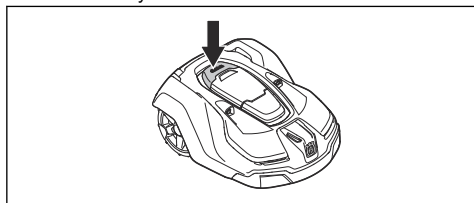

2. Přepněte **hlavní spínač** do polohy 0.

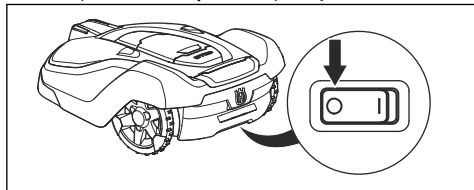

3. Výrobek zvedejte za rukojeť, s žacím kotoučem otočeným směrem od vašeho těla.



2 Úvod

2.1 Úvod

Výrobní číslo:
Číslo produktu:
PIN kód:

Výrobní číslo a číslo výrobku jsou uvedeny na typovém štítku a na kartonu výrobku.

- Zaregistrujte výrobek na webu www.husqvarna.com. Chcete-li výrobek zaregistrovat, zadejte výrobní číslo, číslo výrobku a datum nákupu.

2.1.1 Podpora

V případě dotazů ohledně výrobku se obraťte na autorizovaný servis Husqvarna.

2.1.2 Popis výrobku

Povšimněte si: Společnost Husqvarna pravidelně aktualizuje vzhled a funkce výrobků. Viz část *Podpora na straně 6*.

Výrobek je robotická sekačka. Výrobek používá baterii jako zdroj napájení a automaticky seče trávu. Nepřetržitě střídá sečení a nabíjení. Způsob pohybu je náhodný, což znamená, že trávník je posečen rovnoměrně a méně se opotřebovává. Ohraničující a naváděcí vodič řídí pohyb výrobku v pracovní oblasti. Senzory ve výrobku detekují, když se přiblíží k ohraničujícímu vodiči. Přední část výrobku může přejet přes ohraničující vodič do určité vzdálenosti, než se výrobek otočí. Když výrobek narazí na překážku nebo se přiblíží k ohraničujícímu vodiči, rozjede se jiným směrem.

Obsluha si zvolí provozní nastavení pomocí tlačítek na klávesnici. Na displeji se zobrazí nastavení zvolené operace a další možné operace a také provozní režim výrobku.

2.1.2.1 Metoda sečení

Technika častého sečení zlepšuje kvalitu trávy a snižuje potřebu použití hnojiv. Sběr trávy není nutný.

2.1.2.2 Nalezení nabíjecí stanice

Výrobek pracuje, dokud není úroveň nabití baterie nízká, a poté se rozjede do nabíjecí stanice. Naváděcí vodič se pokládá od nabíjecí stanice do vzdálené části pracovní oblasti nebo skrze úzký průchod. Naváděcí vodič je připojen k ohraničujícímu vodiči a usnadňuje a zrychluje výrobku vyhledání nabíjecí stanice.

2.1.2.3 Automower® Connect

Automower® Connect je mobilní aplikace, která umožňuje na dálku měnit provozní nastavení. Můžete v ní také upravovat nastavení výrobku. Viz část *Aplikace Automower® Connect na straně 23*.

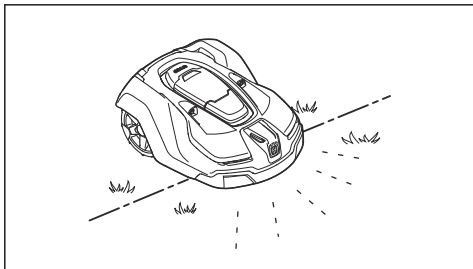

2.2 Přehled výrobku

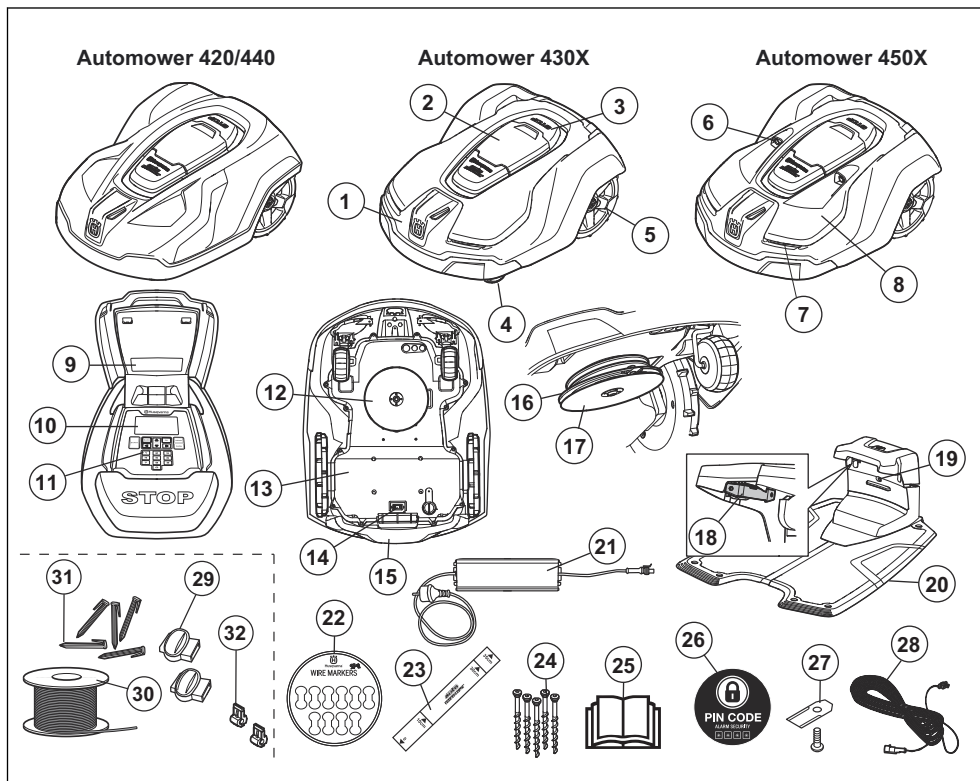

Čísla na obrázku označují následující součásti:

- | | |
|--|--|
| 1. Tělo | 16. Žací kotouč |
| 2. Víko displeje a klávesnice | 17. Ochranný kotouč |
| 3. Tlačítko Stop | 18. Kontaktní pružky |
| 4. Přední kola | 19. Kontrolka LED pro kontrolu funkce nabíjecí stanice a ohraničujícího vodiče |
| 5. Zadní kola | 20. Nabíjecí stanice |
| 6. Ultrazvukové senzory | 21. Zdroj napájení (vzhled se může na různých trzích lišit) |
| 7. Světla | 22. Označovače kabelů |
| 8. Odnímatelný kryt | 23. Měrka pro instalaci ohraničujícího vodiče (měrka se odlomí z krabice) |
| 9. Typový štítek (včetně identifikačního kódu výrobku) | 24. Šrouby pro upevnění nabíjecí stanice |
| 10. Displej | 25. Návod k používání a Rychlý průvodce |
| 11. Klávesnice | 26. Výstražný štítek alarmu |
| 12. Žací systém | 27. Náhradní břity |
| 13. Podvozek s elektronikou, baterií a motory | 28. Nízkonapěťový kabel |
| 14. Hlavní spínač | 29. Spojky vodiče smyčky ¹ |
| 15. Řídítka | |

¹ Součást instalační sady, která se kupuje samostatně.

30. Vodič smyčky pro ohraničující smyčku a naváděcí vodič²
31. Kolíky³
32. Konektory pro vodič smyčky⁴

2.3 Symboly na výrobku

Na výrobku můžete nalézt tyto symboly. Prostudujte si je pečlivě.



VAROVÁNÍ: Než začnete výrobek provozovat, přečtete si pokyny pro uživatele.



VAROVÁNÍ: Před prací na stroji nebo jeho zvedáním výrobek vypněte.



VAROVÁNÍ: Během provozu udržujte bezpečnou vzdálenost od výrobku. Ruce a nohy udržujte mimo dosah rotujících břitů.



VAROVÁNÍ: Na výrobku nejedzte. Nedávejte ruce nebo nohy do blízkosti výrobku nebo pod něj.

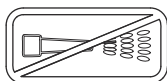

K čištění výrobku nepoužívejte vysokotlaký čistič ani tekoucí vodu.

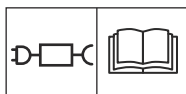

Používejte odpojitelný zdroj napájení, jak je uvedeno na typovém štítku vedle symbolu.



Tento výrobek odpovídá příslušným směrnici EU.



Tento výrobek odpovídá příslušným směrnici UK.



Tento výrobek se nesmí likvidovat jako běžný domácí odpad. Výrobek musí být recyklován v souladu s platnou legislativou.



Podvozek obsahuje komponenty citlivé na elektrostatický výboj. Podvozek je nutné také znovu utěsnit profesionálním způsobem. Z těchto důvodů smí podvozek otevřít pouze autorizovaný servisní technik. Porušené utěsnění může způsobit ukončení platnosti záruky na celek nebo na určité části.

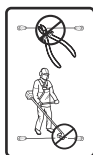

Nízkonapěťový kabel nesmí být zkracován, prodlužován ani napojován.

V blízkosti nízkonapěťového kabelu nepoužívejte vyžínáč. Když vyžínáte okraje, kde jsou položeny kabely, dbejte zvýšené opatrnosti.

2.4 Symboly na displeji



V nabídce plánu můžete nastavit, kdy bude sekačka sekat trávnik.



V nabídce výšky sečení můžete nastavit výšku sečení.



V nabídce zabezpečení můžete vybrat mezi 3 úrovněmi zabezpečení výrobku.



V nabídce zpráv najdete *Chybová hlášení* a *Informační zprávy* výrobku.



Funkce timeru dle počasí automaticky přizpůsobuje intervaly sečení podle růstu trávy.



V nabídce instalace můžete měnit ruční nastavení instalace výrobku.



V nabídce nastavení můžete měnit obecná nastavení výrobku.

² Součást instalační sady, která se kupuje samostatně.

³ Součást instalační sady, která se kupuje samostatně.

⁴ Součást instalační sady, která se kupuje samostatně.



V nabídce příslušenství můžete měnit nastavení příslušenství výrobku.



Plán určuje, kdy sekačka nemá trávnik sekat.



Výrobek potlačí nastavený plán.



Ukazatel stavu baterie zobrazuje úroveň nabití baterie. Když se výrobek nabíjí, symbol bliká.



Výrobek je v nabíjecí stanici a baterie je plně nabitá.



Výrobek je v ECO módu.



Bezdrátová komunikace Bluetooth® s vaším mobilním zařízením.



Navigace s podporou GPS je aktivní. Bliká, když shromažďuje informace GPS.



Navigace s podporou GPS není aktivní.



Síla signálu GPRS.



Problém s připojením k internetovému serveru.



Problém se SIM kartou nebo modulem.

2.5 Symboly na baterii



VAROVÁNÍ: Lithium-iontové baterie mohou explodovat nebo způsobit požár, pokud jsou rozebírány, zkratovány nebo vystaveny nešetrnému zacházení. Nevystavujte vodě, ohni ani vysokým teplotám.



Přečtěte si pokyny pro uživatele.



Nevhazujte baterii do ohně a nevystavujte ji zdroji tepla.



Neponořujte baterii do vody.

2.6 Obecné pokyny

V návodu k používání je použit následující systém, který má usnadnit práci s návodem:

- Text psaný *kurzívou* je text, který se zobrazuje na displeji, nebo se jedná o odkaz na jinou část návodu k používání.
- Text psaný **tučně** označuje tlačítka na výrobku.

2.7 Přehled struktury menu 1

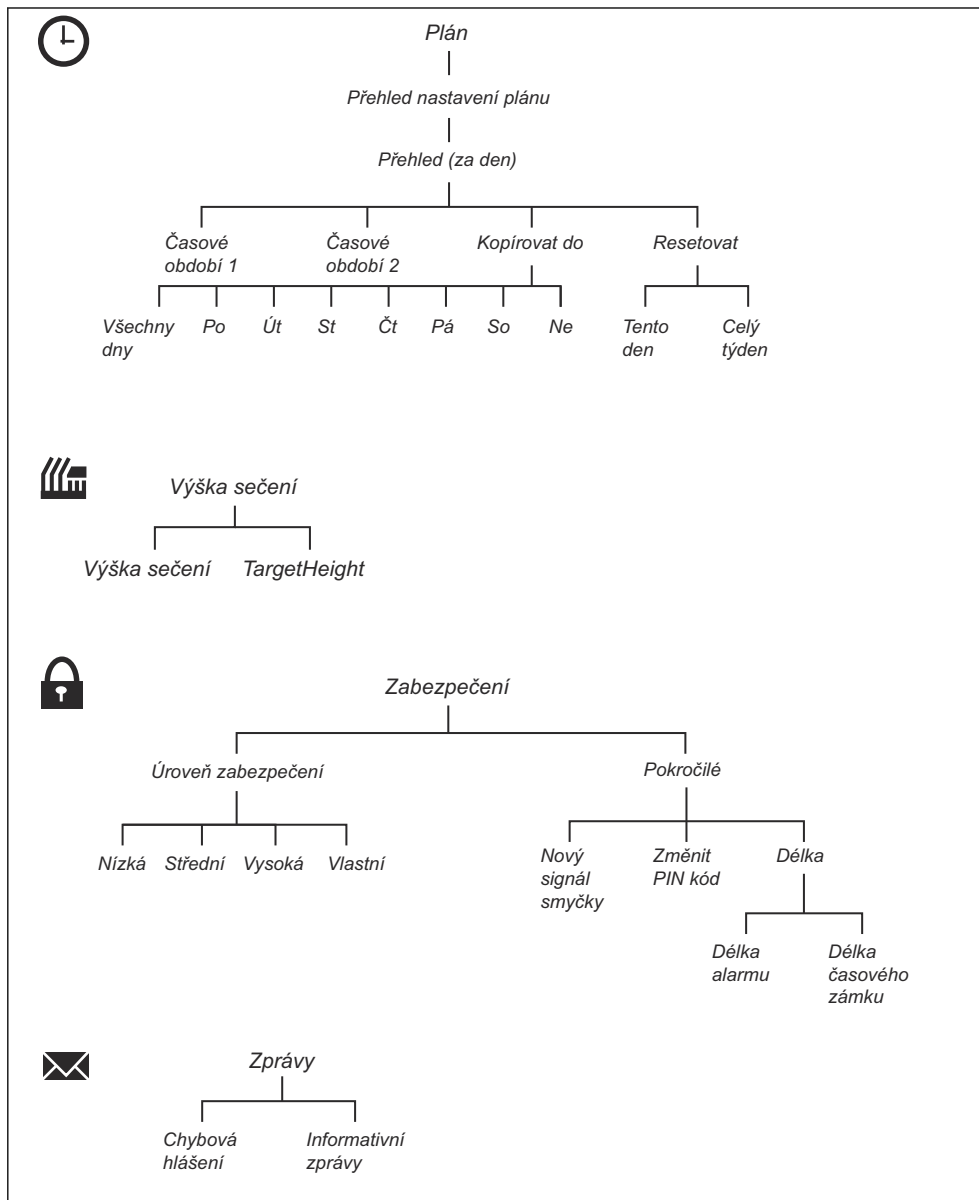

2.8 Přehled struktury menu 2

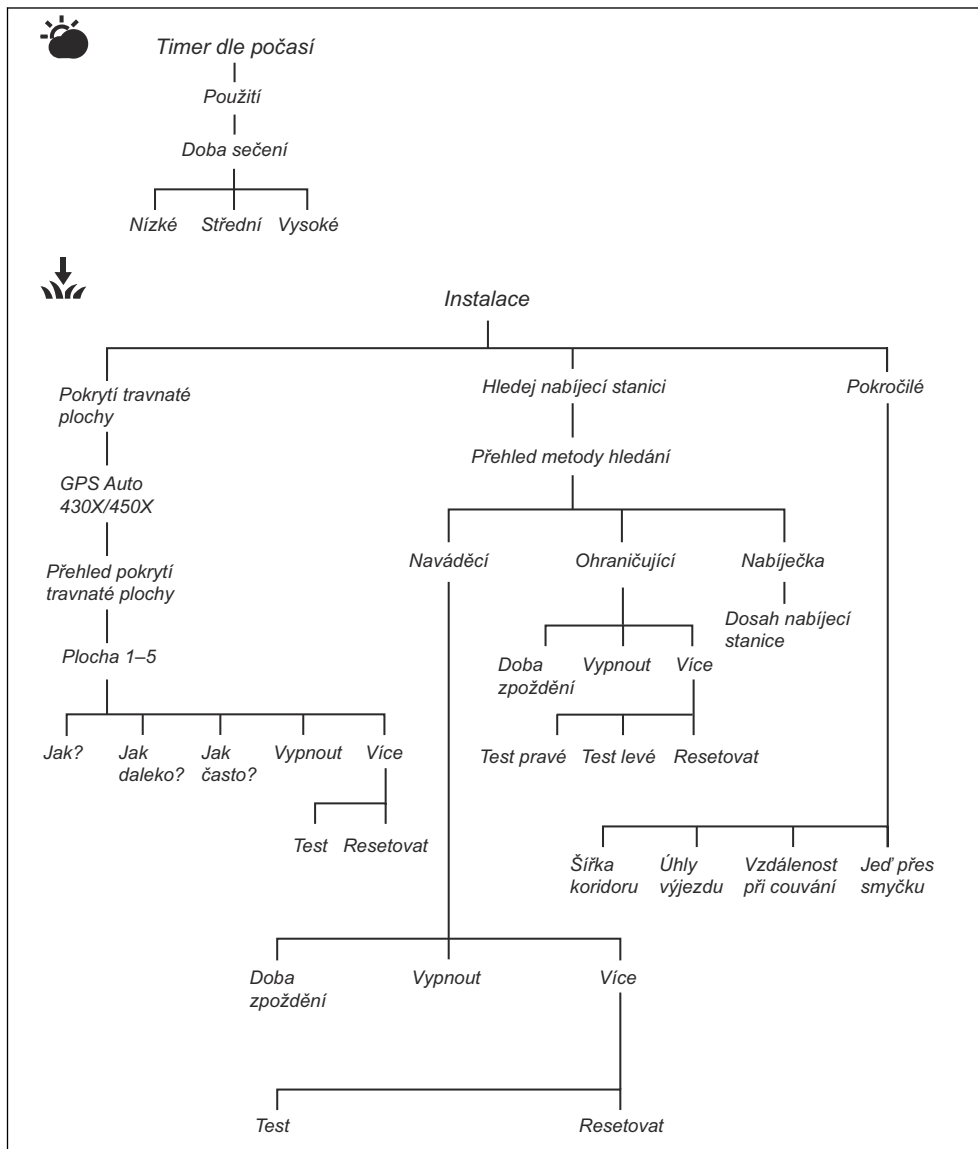

2.9 Přehled struktury menu 3

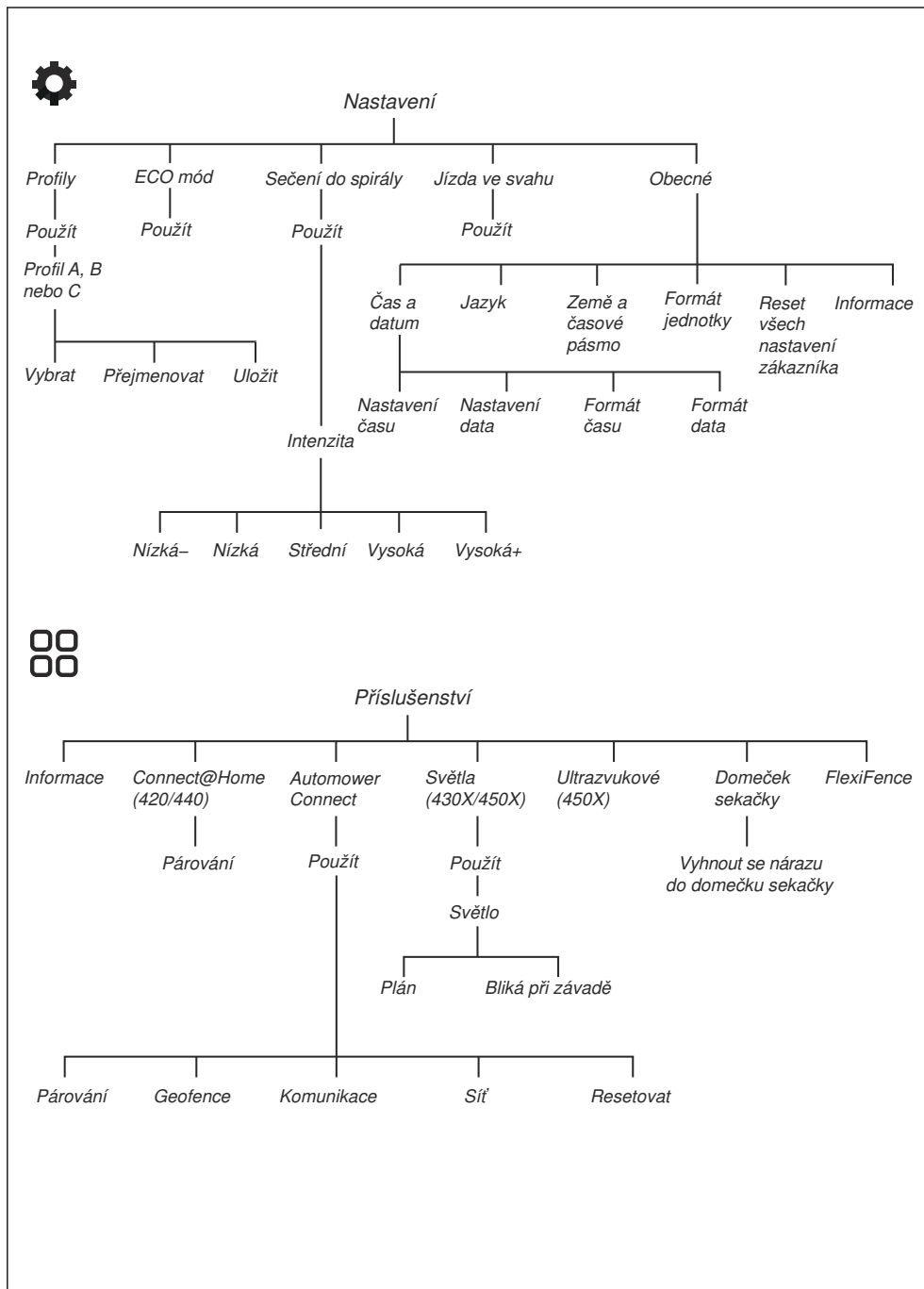

2.10 Displej

Displej na výrobku zobrazuje informace a nastavení výrobku.

Displej aktivujete stisknutím tlačítka **STOP**.

2.11 Klávesnice

Klávesnice na výrobku se používá k procházení v menu.

Pokud chcete používat klávesnici, stiskněte tlačítko **STOP**.

- Tlačítko **START** (A) se používá k zahájení provozu výrobku.
- Tlačítko **ZPĚT** (B) se používá k pohybu v seznámech nabídek nahoru.
- Tlačítka **se šipkami** (C) se používají k pohybu v menu.
- Tlačítko **OK** (D) se používá k potvrzení vybraného nastavení v menu.
- Tlačítko **MENU** (E) se používá k přechodu do hlavního menu.
- Tlačítko **PARKOVÁNÍ** (F) se používá k odesání výrobku do nabíjecí stanice.
- Tlačítka **s čísly** (G) se používají k zadání PIN kódu, času a data.

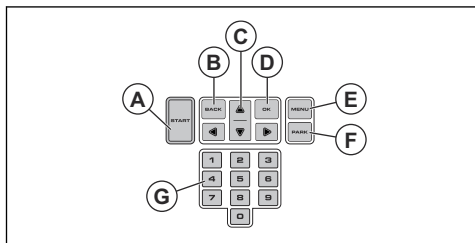

3 Instalace

3.1 Úvod – instalace



VÝSTRAHA: Než začnete instalovat výrobek, přečtěte si pozorně kapitolu o bezpečnosti.



VAROVÁNÍ: Používejte originální náhradní díly a instalační materiál.

Povšimněte si: Další informace o instalaci naleznete v části www.husqvarna.com.

3.2 Hlavní součásti instalace

Instalace zahrnuje následující součásti:

- Robotická sekačka, která seče trávník automaticky.
- Nabíjecí stanice, která má 3 funkce:
 - Vysílá řídicí signály podél ohraničujícího vodiče.
 - Vysílá řídicí signály podél naváděcího vodiče, aby jej mohl výrobek sledovat do určitých odlehklých oblastí zahrady a najít cestu zpět do nabíjecí stanice.
 - Nabíjí výrobek.
- Napájecí jednotka, která je připojená k nabíjecí stanici a elektrické zásuvce o napětí 100–240 V.
- Vodič smyčky, který je položený kolem pracovní oblasti a kolem objektů a rostlin, do nichž nesmí výrobek najet. Vodič smyčky se používá jako ohraničující vodič a naváděcí vodič.

3.3 Příprava k instalaci

Před zahájením instalace si přečtěte kapitolu o instalaci. Pečlivě připravte instalaci, abyste zajistili uspokojivý provoz výrobku.

- Vytvořte si plánek pracovní oblasti a zaznamenejte všechny překážky. To usnadňuje kontrolu umístění nabíjecí stanice a ohraničujícího a naváděcího vodiče.
- Vyznačte si na plánu, kam chcete umístit nabíjecí stanici, ohraničující vodič a naváděcí vodič.
- Vyznačte si na plánu, kde se připojí naváděcí vodič k ohraničujícímu vodiči. Viz část *Instalace naváděcího vodiče na straně 20*.
- Zasypte jámy v trávníku zeminou, aby byl povrch rovný.



VAROVÁNÍ: Prohlubně v trávníku naplněné vodou mohou způsobit poškození výrobku.

- Před instalací výrobku posečte trávu. Zajistěte, aby byla tráva vysoká maximálně 10 cm.

Povšimněte si: V prvních týdnech po instalaci může být hladina zvuku výrobku při sečení trávy vyšší, než je běžné. Po určité době se hladina zvuku sníží.

3.4 Před instalací vodičů

Můžete zvolit, zda chcete připojit vodiče pomocí kolíků nebo je zakopat. Pro stejnou pracovní oblast můžete použít 2 postupy.



VAROVÁNÍ: Používáte-li v pracovní oblasti odmechovač, zakopejte ohraničující vodič a naváděcí vodič do země, aby nedošlo k jejich poškození.

3.4.1 Kontrola umístění nabíjecí stanice

- Před nabíjecí stanicí nechte minimálně 3 m (10 ft) volného místa. Další informace jsou uvedeny v části *Kontrola umístění naváděcího vodiče na straně 18*.
- Od středu nabíjecí stanice napravo a nalevo nechte minimálně 150 cm (60 in) volného místa.
- Umístěte nabíjecí stanici do blízkosti elektrické zásuvky.
- Umístěte nabíjecí stanici na rovný povrch.
- Základní deska nabíjecí stanice nesmí být ohnutá.

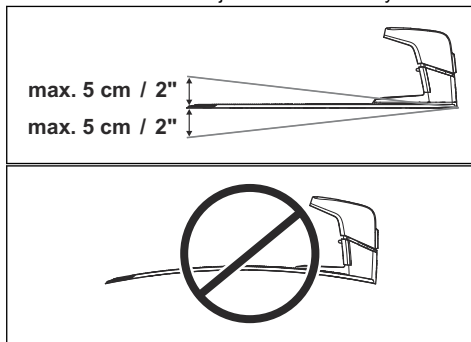

- Pokud jsou v pracovní oblasti dvě plochy oddělené strnným svahem, doporučujeme umístit nabíjecí stanici do dolní části.
- Umístěte nabíjecí stanici do oblasti, kde bude chráněná před sluncem.

- Je-li nabíjecí stanice instalována na ostrůvku, je třeba připojit k ostrůvku naváděcí vodič. Další informace jsou uvedeny v části *Vytvoření ostrůvku na strani 17*.

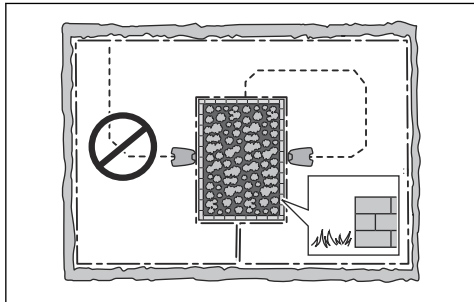

3.4.2 Kontrola umístění zdroje napájení



VÝSTRAHA: Nezkracujte ani neprodlužujte nízkonapětový kabel. Hrozí nebezpečí úrazu elektrickým proudem.



VAROVÁNÍ: Zajistěte, aby břity na výrobku nepřeseckly nízkonapětový kabel.



VÝSTRAHA: Napájecí kabel a prodlužovací kabel musí být mimo pracovní oblast, aby nedošlo k poškození kabelů.



VAROVÁNÍ: Nízkonapětový kabel nestáchejte do cívky a neinstalujte jej pod desku nabíjecí stanice. Stočení do cívky způsobuje rušení signálu z nabíjecí stanice.



- Umístěte zdroj napájení na místo se stříškou a ochranou proti slunci a dešti.
- Umístěte zdroj napájení na místo s dobrým prouděním vzduchu.
- Při připojení zdroje napájení k elektrické zásuvce použijte proudový chránič (RCD) s vypínacím proudem nepřesahujícím 30 mA.

Nízkonapětové kabely různých délek jsou k dispozici jako příslušenství.

3.4.3 Kontrola umístění ohraničujícího vodiče



VAROVÁNÍ: Mezi ohraničujícím vodičem a vodními tělesy, svahy, srázy či veřejnými cestami se musí nacházet zábrana vysoká alespoň 15 cm. Zabrání se tím poškození výrobku.



VAROVÁNÍ: Nenechte výrobek pracovat na šterku.



VAROVÁNÍ: Při instalaci ohraničujícího vodiče nevytvářejte ostré záhyby.



VAROVÁNÍ: Aby mohl výrobek pracovat ohleduplně bez hluku, izolujte všechny překážky, jako jsou stromy, kořeny a kameny.

Ohraničující vodič je třeba umístit jako smyčku kolem pracovní oblasti. Senzory ve výrobku rozpoznají, když se výrobek přiblíží k ohraničujícímu vodiči a výrobek poté zvolí jiný směr. Všechny části pracovní oblasti se musí nacházet maximálně 35 m od ohraničujícího vodiče.

Pro usnadnění spojení mezi naváděcím a ohraničujícím vodičem doporučujeme vytvořit očko, do kterého se připojí naváděcí vodič. Vytvořte na ohraničujícím vodiči očko velké přibližně 20 cm.

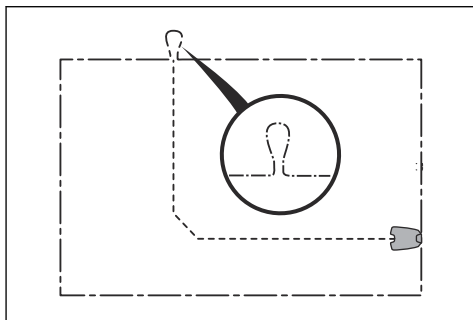

Povšimněte si: Před instalací ohraničujícího a naváděcího vodiče si načrtněte plánek pracovní oblasti.

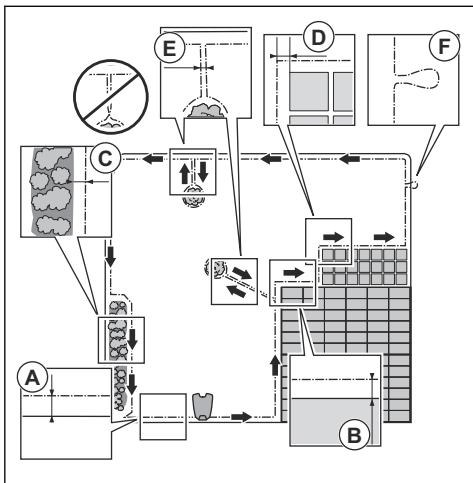

- Umístíte ohraničující vodič kolem celé pracovní oblasti (A). Přizpůsobte vzdálenost mezi ohraničujícími vodičem a překážkami.
- Umístíte ohraničující vodič 35 cm (B) od překážky, která je vyšší než 5 cm.

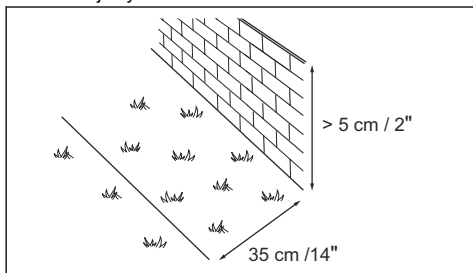

- Umístíte ohraničující vodič 30 cm (C) od překážky, která je vysoká 1-5 cm.

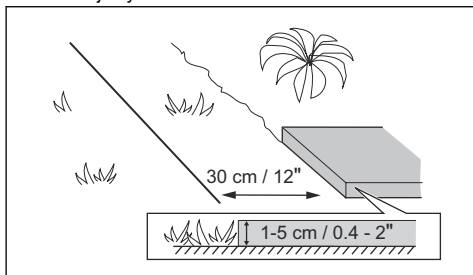

- Umístíte ohraničující vodič 10 cm (D) od překážky, která je nižší než 1 cm.

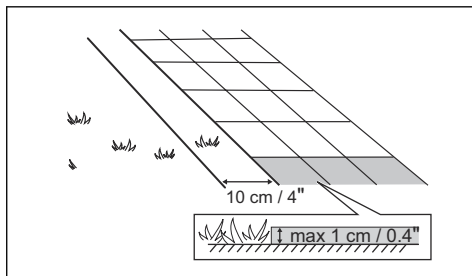

- Pokud máte cestičku vydlážděnou kameny, která je ve stejné úrovni s trávnickem, umístíte ohraničující vodič pod kamennou dlažbu.

Povšimněte si: Pokud je kamenná dlažba široká minimálně 30 cm, použijte tovární nastavení pro funkci *Jeď přes vodič*, aby se posekala veškerá tráva vedle kamenné dlažby. Viz část *Nastavení funkce Jeď přes vodič* na straně 29.

- Pokud vytvoříte ostrůvek, položte ohraničující vodič směrem k ostrůvku a od ostrůvku vedle sebe (E). Vodiče upevněte stejným kolíkem. Viz část *Vytvoření ostrůvku* na straně 17.
- Vytvořte očko (F) v místě, kde má být naváděcí vodič připojen k ohraničujícímu vodiči.

3.4.3.1 Instalace ohraničujícího vodiče na svahu

Výrobek dokáže pracovat na svazích s 45% sklonem. Svahy s větším sklonem je potřeba izolovat pomocí ohraničujícího vodiče. Sklon (%) se vypočítá jako svislá výška vydělená vodorovnou vzdáleností. Příklad: $10 \text{ cm} / 100 \text{ cm} = 10\%$.

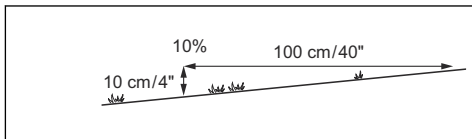

- Na svazích se sklonem větším než 45% uvnitř pracovní oblasti izolujte svah pomocí ohraničujícího vodiče.
- Na svazích se sklonem větším než 15% podél vnějšího okraje trávnicku umístíte ohraničující vodič 20 cm (A) od okraje.

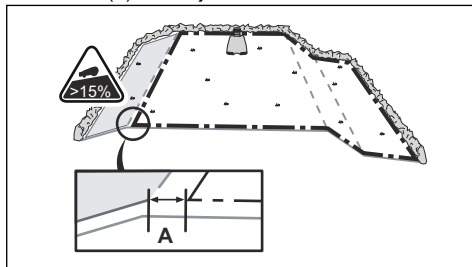

- Na svazích vedle veřejných cest umístěte podél vnějšího okraje zábranu vysokou alespoň 15 cm. Jako zábranu můžete použít zeď nebo plot.

3.4.3.2 Průchody

Průchod je část vymezená na obou stranách ohraničujícího vodiče, která spojuje 2 části pracovní oblasti. Vzdálenost mezi ohraničujícími vodičem na obou stranách průchodu musí být minimálně 60 cm.

Povšimněte si: Pokud je průchod užší než 2 m, instalujte skrze průchod naváděcí vodič.

Minimální doporučená vzdálenost mezi naváděcím a ohraničujícím vodičem je 30 cm. Výrobek vždy jezdí vlevo od naváděcího vodiče při pohledu směrem k nabíjecí stanici. Doporučujeme ponechat co nejvíce volného místa vlevo od naváděcího vodiče (A).

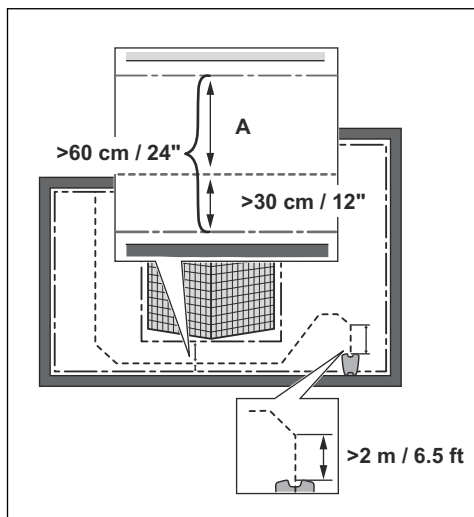

3.4.3.3 Vytvoření ostrůvku



VAROVÁNÍ: Nepokládejte část ohraničujícího vodiče přes druhou část. Části ohraničujícího vodiče musí být rovnoběžné vedle sebe.



VAROVÁNÍ: Nepokládejte naváděcí vodič přes ohraničující vodič.



VAROVÁNÍ: Izolujte nebo odstraňte překážky, které jsou menší než 15 cm (6 in). Izolujte nebo odstraňte mírně svazité

překážky, jako jsou například kameny, stromy či kořeny. Zabráňte tak poškození britů výrobku.

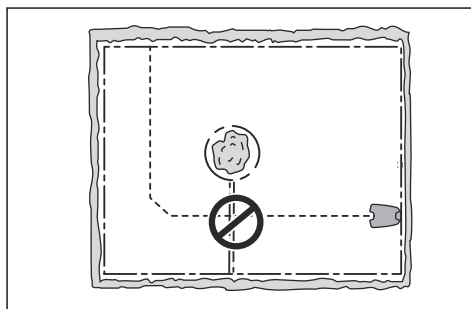

Chcete-li vytvořit ostrůvek, izolujte plochy v pracovní oblasti pomocí ohraničujícího vodiče. Doporučujeme izolovat všechny pevné objekty v pracovní oblasti.

Některé překážky jsou odolné vůči nárazům, například stromy nebo keře, které jsou vyšší než 15 cm (6 in). Výrobek narazí do překážky a rozjede se jiným směrem.

- Umístěte ohraničující vodič ke zvolenému místu a kolem něj a vytvořte tak ostrůvek.
- Umístěte 2 části ohraničujícího vodiče vedoucí k ostrůvku a zpět blízko vedle sebe. Výrobek tak pojedí přes vodič.
- Tyto 2 části ohraničujícího vodiče upevněte stejným kolíkem.

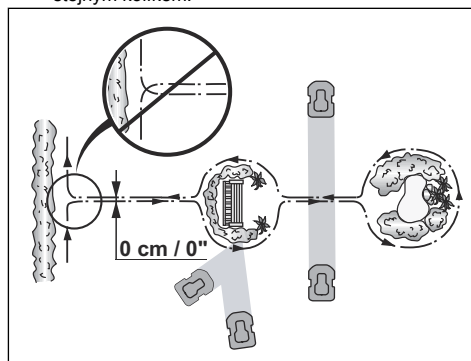

3.4.3.4 Vytvoření vedlejší plochy

Pokud má pracovní oblast 2 plochy, které nejsou spojeny průchodem, vytvořte vedlejší plochu (B). Pracovní oblast s nabíjecí stanicí je hlavní plocha (A).

Povšimněte si: Výrobek je nutné ručně přemísťovat mezi hlavní a vedlejší plochou.

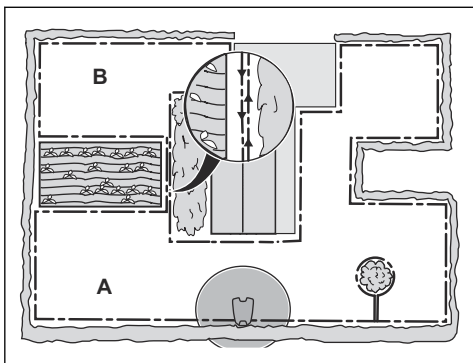

- Umístíte ohraničující vodič kolem vedlejší plochy (B) a vytvoříte tak ostrůvek. Další informace jsou uvedeny v části *Vytvoření ostrůvku na strani 17*.

Povšimněte si: Ohraničující vodič musí být veden jako 1 smyčka kolem celé pracovní oblasti (A + B).

Povšimněte si: Při sečení trávníku na vedlejší ploše je nutné zvolit režim *Vedlejší plocha*. Další informace jsou uvedeny v části *Vedlejší plocha na strani 34*.

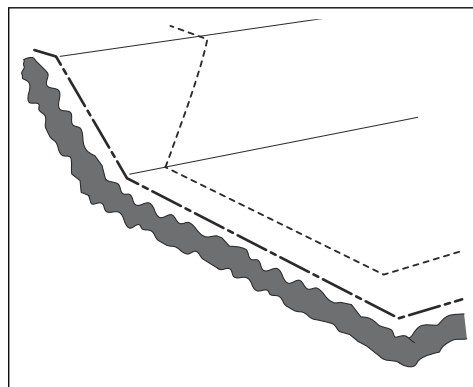

3.4.5 Příklady pracovních oblastí

- Pokud je nabíjecí stanice umístěna v malém prostoru (A), zkontrolujte, zda je vzdálenost k ohraničujícímu vodiči minimálně 3 m (10 ft) před nabíjecí stanicí.
- Pokud je v pracovní oblasti průchod (B) bez instalovaného naváděcího vodiče, minimální doporučená vzdálenost mezi ohraničujícími vodiči musí být 2 m (6.5 ft). Když je v průchodu nainstalovaný naváděcí vodič, minimální doporučená vzdálenost mezi ohraničujícími vodiči je 60 cm (24 in).
- Pokud má pracovní oblast plochy, které jsou propojeny úzkým průchodem (B), můžete výrobek nastavit tak, aby nejprve sledoval a poté po určité vzdálenosti (C) opustil naváděcí vodič. Informace o změně nastavení jsou uvedeny v části *Pokrytí travnaté plochy na strani 26*.
- GPS asistovaná navigace pomáhá výrobku zvolit optimální provoz. Další informace jsou uvedeny v části *Zapnutí GPS asistované navigace na strani 27*.
- Pokud pracovní oblast obsahuje vedlejší plochu (D), vyhledejte informace v části *Vytvoření vedlejší plochy na strani 17*. Umístíte výrobek na vedlejší plochu a vyberte režim *Vedlejší plocha*.

3.4.4 Kontrola umístění naváděcího vodiče

- Ved'te naváděcí vodič rovně od nabíjecí stanice v délce alespoň 2 m.
- Zajistěte vlevo od naváděcího vodiče dostatek volného místa (při pohledu směrem k nabíjecí stanici). Viz část *Šířka koridoru na strani 29*.
- Umístěte naváděcí vodič minimálně 30 cm od ohraničujícího vodiče.
- Při instalaci naváděcího vodiče nevytvářejte ostré záhyby.

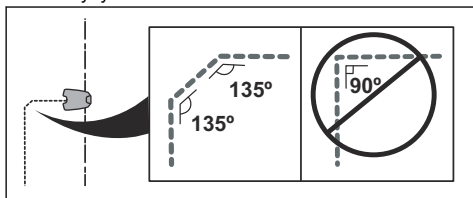

- Pokud je pracovní oblast ve svahu, umístěte naváděcí vodič šikmo přes svah.

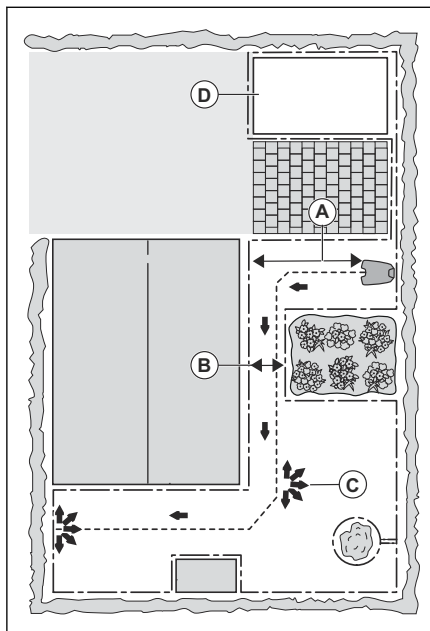

1. Je nezbytné přečíst si pokyny k nabíjecí stanici a pochopit je. Viz část *Kontrola umístění nabíjecí stanice na strani 14*.
2. Umístěte nabíjecí stanici na vybrané místo.

Povšimněte si: Nabíjecí stanici upevněte k zemi pomocí přiložených šroubů až po instalaci naváděcího vodiče. Viz část *Instalace naváděcího vodiče na strani 20*.

3. Připojte nízkonapětový kabel k nabíjecí stanici.
4. Umístěte zdroj napájení do minimální výšky 30 cm.

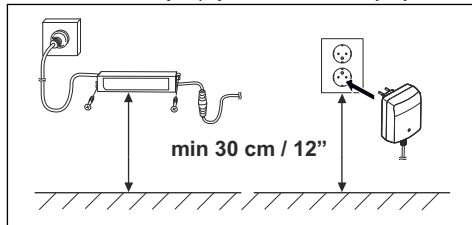

5. Připojte napájecí kabel k zásuvce 100–240 V.

Povšimněte si: Výrobek lze umístit do nabíjecí stanice a nabíjet během instalace ohraničujícího a naváděcího vodiče.

6. Připevněte nízkonapětový kabel k zemi pomocí kolíků nebo kabel zakopejte. Viz část *Instalace vodiče na místo pomocí kolíků na strani 20* nebo *Zakopání ohraničujícího nebo naváděcího vodiče na strani 21*.
7. Po dokončení instalace ohraničujícího a naváděcího vodiče připojte vodiče k nabíjecí stanici. Viz část *Instalace ohraničujícího vodiče na strani 19* a *Instalace naváděcího vodiče na strani 19*.
8. Po instalaci naváděcího vodiče připojte nabíjecí stanici k zemi pomocí přiložených šroubů. Viz část *Instalace naváděcího vodiče na strani 20*.

3.5.3 Instalace ohraničujícího vodiče

VAROVÁNÍ: Nestáčejte přebytečný kabel do cívky. Cívka způsobuje rušení s výrobkem.

1. Umístěte ohraničující vodič kolem celé pracovní oblasti. Začněte a dokončete instalaci za nabíjecí stanici.
2. Otevřete konektor a umístěte do něj ohraničující vodič.

3.5 Instalace výrobku

3.5.1 Instalační nástroje

- Kládívko nebo gumová palička: Pro zjednodušení umístění kolíků do země.
- Rýč nebo lopata: Pro zakopání ohraničujícího vodiče.
- Kombinované kleště: Pro stříhání ohraničujícího vodiče a stisknutí konektorů k sobě.
- Siko kleště: Pro stisknutí spojky k sobě.

3.5.2 Instalace nabíjecí stanice



VAROVÁNÍ: Je zakázáno dělat do desky nabíjecí stanice další otvory.



VAROVÁNÍ: Nepokládejte nohy na základní desku nabíjecí stanice.



VÝSTRAHA: Před připojením zástrček nízkonapětového kabelu ke zdroji napájení zkontrolujte, zda jsou zástrčky i zdroj čisté a suché.

Při připojení zdroje napájení používejte výhradně zásuvku připojenou k proudovému chrániči.

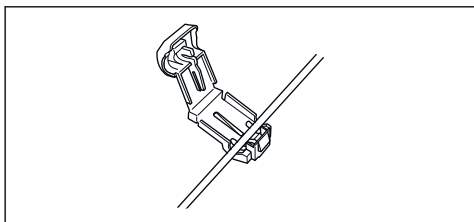

3. Uzavřete konektor pomocí kleští.

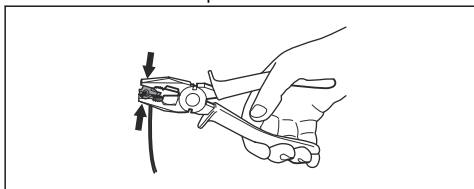

4. Přestříhnete ohraničující vodič 1-2 cm (0.4-0.8 in) nad každým konektorem.
5. Zatláče pravý konektor na kovový kolík na nabíjecí stanici se značkou „AR“.
6. Zatláče levý konektor na kovový kolík na nabíjecí stanici se značkou „AL“.

3.5.4 Instalace naváděcího vodiče



VAROVÁNÍ: Smotání konců vodiče nebo použití šroubové svorkovnice izolované izolační páskou nepředstavují dostatečný spoj přerušného vodiče. Půdní vlhkost může způsobit zoxidování vodiče a po jisté době povede k přerušení obvodu.

1. Otevřete konektor a umístěte do něj vodiče.
2. Uzavřete konektor pomocí kleští.
3. Přestříhnete naváděcí vodiče 1-2 cm (0.4-0.8 in) nad každým konektorem.
4. Umístěte naváděcí vodiče doprostřed pod desku nabíjecí stanice a protáhněte je otvorem v sloupku nabíjecí stanice.
5. Zatláče konektor na kovový kolík na nabíjecí stanici se značkou „G1, G2“ nebo „G3“.
6. Odpojte nabíjecí stanici od elektrické zásuvky.
7. Označte naváděcí vodiče.
8. Umístěte konec naváděcích vodičů na očko na ohraničujícím vodiči.
9. Přestříhnete ohraničující vodič pomocí štípacích kleští.
10. Připojte naváděcí vodiče k ohraničujícímu vodiči pomocí spojky.

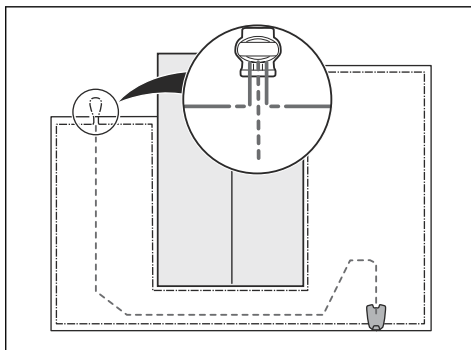

- a) Vložte 2 konce ohraničujícího vodiče a konec naváděcích vodičů do spojky.

Povšimněte si: Zkontrolujte, zda vidíte konec naváděcích vodičů přes průhlednou část spojky.

- b) Stlačte kryt spojky pomocí siko kleští, čímž upevníte vodiče ve spojce.

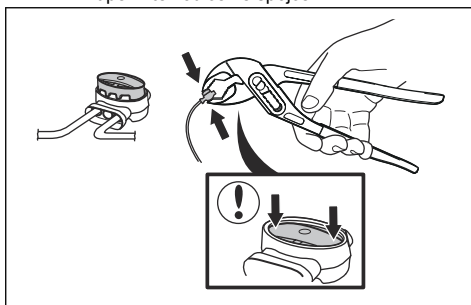

11. Pomocí kolíků připevněte naváděcí vodiče k zemi nebo je zakopejte. Viz *Instalace vodiče na místo pomocí kolíků na strani 20* nebo *Zakopání ohraničujícího nebo naváděcího vodiče na strani 21*.
12. Zapojte nabíjecí stanici do elektrické zásuvky.

3.6 Instalace vodiče na místo pomocí kolíků



VAROVÁNÍ: Ujistěte se, že kolíky přidržují ohraničující a naváděcí vodič na zemi.



VAROVÁNÍ: Při příliš nízkém sečení trávy velmi brzy po instalaci může dojít k poškození izolace vodiče. Poškození izolace vyvolá přerušeni až za několik týdnů nebo měsíců.

1. Umístěte ohraničující a naváděcí vodič na zem.
2. Umístěte kolíky ve vzdálenosti maximálně 75 cm (30 in) od sebe.
3. Zatlačte kolíky do země kladívkem nebo plastovou paličkou.

Povšimněte si: Po několika týdnech vodič zaroste trávou a nebude vidět.

3.7 Zakopání ohraničujícího nebo naváděcího vodiče

- Vytvořte drážku v zemi pomocí rýče nebo lopaty.
- Umístěte ohraničující nebo naváděcí vodič 1-20 cm (0.4-8 in) do země.

3.8 Prodloužení ohraničujícího nebo naváděcího vodiče

Povšimněte si: Prodlužte ohraničující nebo naváděcí vodič, pokud je příliš krátký pro pracovní oblast. Používejte originální náhradní díly, například spojky.

1. Odpojte nabíjecí stanici od elektrické zásuvky.
2. Přestřihněte ohraničující nebo naváděcí vodič štípacími kleštěmi v místě, kde je nutné instalovat prodloužení.
3. Přidejte vodič, pokud je nutné instalovat prodloužení.
4. Umístěte ohraničující nebo naváděcí vodič do správné polohy.
5. Umístěte konce vodiče do spojky.

Povšimněte si: Ujistěte se, že vidíte konce ohraničujícího nebo naváděcího vodiče přes průhlednou část spojky.

6. Stlačte kryt spojky pomocí siko kleští, čímž upevníte vodiče ve spojce.

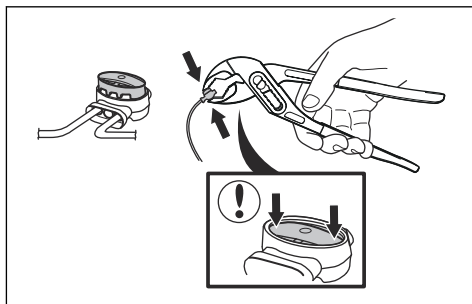

7. Zajištěte ohraničující nebo naváděcí vodič do správné polohy pomocí kolíků.
8. Zapojte nabíjecí stanici do elektrické zásuvky.

3.9 Po instalaci výrobku

3.9.1 Vizuální kontrola nabíjecí stanice

1. Zkontrolujte, zda kontrolka LED na nabíjecí stanici svítí zeleně.

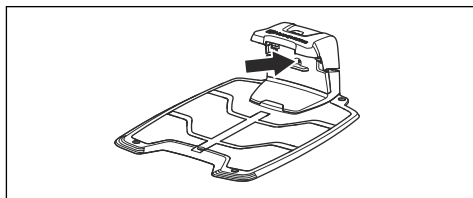

2. Pokud kontrolka LED nesvítí zeleně, zkontrolujte instalaci. Další informace jsou uvedeny v části *Instalace nabíjecí stanice na strani 19* a *Kontrolka nabíjecí stanice na strani 45*.

3.9.2 Základní nastavení

Před prvním uvedením výrobku do provozu je nutné provést základní nastavení.

1. Umístěte výrobek do nabíjecí stanice.
2. Zapněte výrobek.
3. Stiskněte tlačítka **se šipkami** a tlačítko **OK**. Vyberte jazyk, zemi, datum, čas a nastavte PIN kód.

Povšimněte si: U některých modelů je nutné před výběrem osobního PIN kódu zadat tovární PIN kód. Jako PIN kód není možné použít 0000.

4. Stiskněte tlačítko **Start** a zavřete víko, aby bylo možné zahájit kalibraci výrobku.

Povšimněte si: Pokud je baterie příliš slabá, je třeba před zahájením kalibrace baterii zcela nabít. Další informace jsou uvedeny v části *Kalibrace na strani 22*.

Povšimněte si: Svůj PIN kód si
poznamenejte. Další informace jsou uvedeny
v části *Úvod na straně 6*.

3.9.3 Kalibrace

Proces kalibrace je automatický. Po provedení základních nastavení se během kalibrace některých nastavení výrobek vzdálí od nabíjecí stanice a zastaví se. Po dokončení kalibrace začne výrobek sekat.

4 Nastavení výrobku

Pomocí klávesnice a displeje výrobku nebo aplikace Automower® Connect můžete nastavit funkce výrobku. Funkce výrobku mají tovární nastavení, která lze použít pro většinu pracovních oblastí. Je možné však nastavení přizpůsobit podmínkám jednotlivých pracovních oblastí.

4.1 Aplikace Automower® Connect

Výrobek se může připojit k mobilním zařízením s instalovanou aplikací Automower® Connect. Automower® Connect je bezplatná aplikace pro mobilní zařízení. S aplikací Automower® Connect můžete využívat doplňkové funkce výrobku.

- **Řídicí panel** zobrazuje aktuální provoz výrobku. Řídicí panel umožňuje výběr provozního režimu výrobku.
- **Mapa** zobrazuje aktuální polohu výrobku a nastavený středový bod funkce GeoFence.
- V nabídce **Nastavení** můžete měnit nastavení výrobku.
- V nabídce **Statistiky** můžete zobrazit statistiky výrobku.
- V nabídce **Zprávy** najdete **Chybová hlášení** a **Informační zprávy** výrobku.

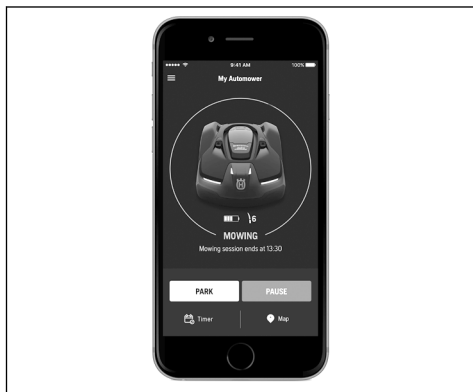

Aplikace Automower® Connect využívá mobilní připojení na velkou vzdálenost a připojení Bluetooth® s krátkým dosahem.

4.1.1 Instalace aplikace Automower® Connect

1. Stáhněte si aplikaci Automower® Connect do svého mobilního zařízení.
2. Vytvořte si účet Husqvarna v aplikaci Automower® Connect.

3. Na registrovanou e-mailovou adresu obdržíte e-mail. Podle pokynů v tomto e-mailu ověřte do 24 hodin svůj účet.
4. Přihlaste se k účtu Husqvarna v aplikaci Automower® Connect.

4.1.2 Spárování aplikace Automower® Connect a výrobku

Sekačky Automower® 430X/450X jsou vybaveny připojením Bluetooth® a sadou Automower® Connect pro mobilní komunikaci.

1. Proveďte kroky 1–3 uvedené v části **Přístup do nabídky na displeji výrobku na strani 23**.
2. Použijte tlačítka **se šipkami** a tlačítko **OK** k pohybu ve struktuře menu **Příslušenství > Automower® Connect > Párování > Nové párování**.
3. Postupujte podle pokynů v aplikaci Automower® Connect.

4.1.3 Spárování aplikace Automower® Connect@Home a výrobku

Sekačky Automower® 420/440 jsou vybaveny funkcí Automower® Connect@Home s připojením Bluetooth®. To znamená, že dokud se nacházíte v dosahu technologie Bluetooth®, mobilní zařízení může s produktem komunikovat.

1. Proveďte kroky 1–3 uvedené v části **Přístup do nabídky na displeji výrobku na strani 23**.
2. Použijte tlačítka **se šipkami** a tlačítko **OK** k pohybu ve struktuře nabídek **Příslušenství > Connect@Home > Párování > Nové párování**.
3. Postupujte podle pokynů v aplikaci Automower® Connect.

4.2 Nastavení výrobku klávesnicí a displejem

4.2.1 Přístup do nabídky na displeji výrobku

1. Stiskněte tlačítko **STOP**.
2. Pomocí tlačítek **s čísly** a tlačítka **OK** zadejte PIN kód.
3. Stiskněte tlačítko **MENU**.

4.2.2 Struktura nabídky

Hlavní menu obsahuje následující položky:

- *Plán*
- *Výška sečení*
- *Zabezpečení*
- *Hlášení*
- *Timer dle počasí*

- *Instalace*
- *Nastavení*
- *Příslušenství*

Viz části *Přehled struktury menu 1 na strani 10, Přehled struktury menu 2 na strani 11 a Přehled struktury menu 3 na strani 12.*

4.2.3 Plán



Povšimněte si: Chcete-li dosáhnout co nejlepších výsledků, trávnik by neměl být sečen příliš často. Když necháte výrobek pracovat příliš často, trávnik může vypadat polehlý. Výrobek se také zbytečně opotřebovává.

4.2.3.1 Nastavení plánu

1. Proveďte kroky 1–3 uvedené v části *Přístup do nabídky na displeji výrobku na strani 23.*
2. Použijte tlačítka **se šipkami** a tlačítko **OK** k pohybu ve struktuře menu *Plán > Přehled*.
3. Pomocí tlačítek **se šipkami** a tlačítka **OK** vyberte den.
4. Pomocí tlačítka **se šipkou vpravo** zvolte období.
5. Stiskněte tlačítko **OK**.
6. Vypočítete vhodné provozní hodiny. Další informace jsou uvedeny v části *Výpočet vhodných provozních hodin na strani 24.*
7. Zadejte čas pomocí tlačítek **s čísly**. Výrobek může každý den sekat trávu 1 nebo 2 období.

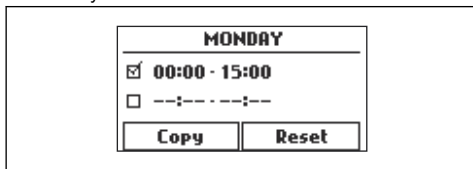

8. Pokud nechcete, aby výrobek sekal určitý den, zrušte zaškrtnutí políčka vedle 2 časových období.

4.2.3.2 Výpočet vhodných provozních hodin

Pokud je pracovní oblast menší než maximální kapacita výrobku, je třeba pomocí plánu minimalizovat opotřebení trávniku a výrobku.

1. Vypočítejte velikost trávniku v m² (ft²).
2. Vydělte plochu trávniku v m² (ft²) přibližnou denní provozní kapacitou. Viz níže uvedená tabulka.
3. Výsledek se rovná počtu hodin. Tuto dobu musí výrobek sekat každý den. Počet hodin zahrnuje dobu sečení, hledání i nabíjení.

Pracovní kapacita výrobku	Přibližná denní provozní kapacita, m ² /h / ft ² /h
Automower® 420	92 / 990
Automower® 430X	133 / 1430
Automower® 440	167 / 1800
Automower® 450X	208 / 2240

Příklad: Trávnik s plochou 500 m² / 5400 ft², sečení s modelem Automower® 420.

500 m² / 92 ≈ 5.5 h.

5400 ft² / 990 ≈ 5.5 h.

Dny/týden	h/den	Doporučené nastavení plánu
7	5.5	07:00- 12:30 / 7:00 dop. – 12:30 odp.

4.2.3.3 Kopírování nastavení plánu

1. Proveďte kroky 1–3 uvedené v části *Přístup do nabídky na displeji výrobku na strani 23.*
2. Použijte tlačítka **se šipkami** a tlačítko **OK** k pohybu ve struktuře menu *Plán > Přehled > Kopírovat*.
3. Pomocí tlačítek **se šipkami** a tlačítka **OK** zkopírujete nastavení plánu. Můžete kopírovat nastavení plánu den po dni nebo pro celý týden.

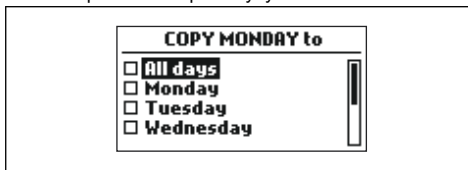

4.2.3.4 Resetování nastavení plánu

Můžete odebrat všechna nastavení plánu a použít tovární nastavení.

1. Proveďte kroky 1–3 uvedené v části *Přístup do nabídky na displeji výrobku na strani 23.*
2. Použijte tlačítka **se šipkami** a tlačítko **OK** k pohybu ve struktuře menu *Plán > Přehled > Reset*.
 - a) Stisknutím tlačítek **se šipkami** vyberte *Tento den*, aby se resetoval pouze aktuální den na tovární nastavení.
 - b) Stisknutím tlačítek **se šipkami** vyberte *Celý týden* resetujete všechna nastavení plánu na tovární nastavení.
3. Stiskněte tlačítko **OK**.

4.2.4 Výška sečení



4.2.4.1 Nastavení výšky sečení



VAROVÁNÍ: Během prvních týdnů po nové instalaci je potřeba nastavit výšku sečení na MAX, aby nedošlo k poškození vodiče smyčky. Poté je možné výšku sečení snižovat o stupeň každý týden, dokud nedosáhnete požadované výšky sečení.

Výška sečení se může měnit od hodnoty MIN (2 cm / 0.8 in) do hodnoty MAX (6 cm / 2.4 in).

Nastavení výšky sečení

1. Proveďte kroky 1–3 uvedené v části *Přístup do nabídky na displeji výrobku na strani 23*.
2. Použijte tlačítka **se šipkami** a tlačítko **OK** k pohybu ve struktuře menu *Výška sečení > Výška sečení*.
3. Pomocí tlačítek **se šipkami** nastavte výšku sečení.
4. Stiskněte tlačítko **OK**.

4.2.4.2 TargetHeight

Pomocí funkce TargetHeight můžete během 10 dnů postupně snížit výšku sečení z maximální na specifikovanou výšku sečení. Pokud během této doby ručně změníte výšku sečení, funkce TargetHeight se deaktivuje.

Nastavení funkce TargetHeight

1. Proveďte kroky 1–3 uvedené v části *Přístup do nabídky na displeji výrobku na strani 23*.
2. Použijte tlačítka se šipkami a tlačítko **OK** k pohybu ve struktuře menu *Výška sečení > TargetHeight*.
3. Stisknutím tlačítka **OK** funkci zapněte/vypněte.
4. Stiskněte tlačítko **BACK** (Zpět).

4.2.5 Úroveň zabezpečení



Výrobek disponuje 3 úrovněmi zabezpečení.

Funkce	Nízká	Střední	Vysoká
Alarm			X
PIN kód		X	X
Časový zámek	X	X	X

- **Alarm** – Alarm se spustí, pokud není PIN kód zadán do 10 sekund po stisknutí tlačítka **STOP**. Alarm se také spustí po zvednutí výrobku. Alarm se vypne po zadání PIN kódu.
- **PIN kód** – Správný PIN kód je třeba zadat, abyste získali přístup ke struktuře menu výrobku. Pokud je 5krát zadán nesprávný PIN kód, výrobek se na

určitou dobu zamkne. Zámek se prodlouží každým novým nesprávným pokusem.

- **Časový zámek** – Výrobek se zamkne, pokud není PIN kód zadán během 30 dnů. Chcete-li získat přístup k výrobku, zadejte PIN kód.

4.2.5.1 Nastavení úrovně zabezpečení

Vyberte 1 ze 3 úrovní zabezpečení pro váš výrobek.

1. Proveďte kroky 1–3 uvedené v části *Přístup do nabídky na displeji výrobku na strani 23*.
2. Použijte **tlačítka se šipkami** a tlačítko **OK** k pohybu ve struktuře menu *Nastavení > Zabezpečení > Úroveň zabezpečení*.
3. Pomocí **tlačítek se šipkami** a tlačítka **OK** vyberte úroveň zabezpečení.
4. Stiskněte tlačítko **OK**.

4.2.5.2 Vytvoření nového signálu smyčky

Signál smyčky je náhodně vybírán, aby bylo zajištěno jedinečné spojení výrobku s nabíjecí stanicí. Ve výjimečných případech může být zapotřebí vygenerovat nový signál, např. když dvě sousední instalace mají velmi podobný signál.

1. Umístěte výrobek do nabíjecí stanice.
2. Proveďte kroky 1–3 uvedené v části *Přístup do nabídky na displeji výrobku na strani 23*.
3. Použijte tlačítka **se šipkami** a tlačítko **OK** k pohybu ve struktuře menu *Zabezpečení > Pokročilé > Nový signál smyčky*.
4. Počkejte na potvrzení, že byl vygenerován signál smyčky. Obvykle to trvá asi 10 sekund.

4.2.5.3 Změna PIN kódu

1. Proveďte kroky 1–3 uvedené v části *Přístup do nabídky na displeji výrobku na strani 23*.
2. Použijte tlačítka **se šipkami** a tlačítko **OK** k pohybu ve struktuře menu *Nastavení > Zabezpečení > Pokročilé > Změnit PIN kód*.
3. Zadejte nový PIN kód.
4. Stiskněte tlačítko **OK**.
5. Znovu zadejte nový PIN kód.
6. Stiskněte tlačítko **OK**.
7. Poznamenejte si nový PIN kód. Další informace jsou uvedeny v části *Úvod na strani 6*.

4.2.5.4 Změna délky alarmu

1. Proveďte kroky 1–3 uvedené v části *Přístup do nabídky na displeji výrobku na strani 23*.
2. Použijte tlačítka **se šipkami** a tlačítko **OK** k pohybu ve struktuře menu *Zabezpečení > Pokročilé > Délka > Délka alarmu*.
3. Pomocí **tlačítek se šipkami** nastavte časový interval 1 až 20 minut.
4. Stiskněte tlačítko **BACK** (Zpět).

4.2.5.5 Změna délky časového zámku

1. Proveďte kroky 1–3 uvedené v části *Přístup do nabídky na displeji výrobku na strani 23*.
2. Použijte tlačítka **se šipkami** a tlačítko **OK** k pohybu ve struktuře menu *Zabezpečení > Pokročilé > Délka > Délka časového zámku*.
3. Pomocí **tlačítek s čísly** nastavte časový interval 1 až 90 dnů.
4. Stiskněte tlačítko **BACK** (Zpět).

4.2.6 Zprávy



V tomto menu můžete nalézt předchozí poruchy a informační zprávy. U některých zpráv jsou uvedeny tipy a rady, jak chybu odstranit. Další informace naleznete v části *Odstraňování problémů na strani 38*.

Jestliže je práce výrobku jakýmkoli způsobem narušena, například se zachytí nebo dochází k baterie, uložte se zpráva související s vyrušením a čas, kdy k němu došlo.

Pokud se několikrát opakuje stejná chybová zpráva, může to znamenat, že je potřeba provést úpravu instalace nebo nastavení výrobku. Další informace naleznete v části *Instalace na strani 14*.

4.2.6.1 Čtení zpráv

1. Proveďte kroky 1–3 uvedené v části *Přístup do nabídky na displeji výrobku na strani 23*.
2. Použijte tlačítka **se šipkami** a tlačítko **OK** k pohybu ve struktuře menu *Zprávy > Chybová hlášení a Zprávy > Informativní zprávy*.
3. Přečtěte si zprávy a podívejte se do části *Odstraňování problémů*, kde jsou uvedeny informace a doporučení pro nápravu chyb.

4.2.7 Weather timer



Weather timer automaticky upravuje dobu sečení podle růstu trávy. Výrobek nemůže být v provozu déle, než je nastaveno v nastavení plánu.

Povšimněte si: Při použití funkce *Weather timer* doporučujeme umožnit funkci *Weather timer* maximální možnou provozní dobu. Neomezujte plán více, než je nutné.

První provoz v daný den je nastaven v nastavení plánu. Výrobek vždy dokončí 1 cyklus sečení a potom funkce *Weather timer* zvolí, zda bude výrobek pokračovat v činnosti, či nikoli.

Povšimněte si: *Weather timer* se resetuje v případě, že výrobek nebude v provozu déle než 50 hodin nebo po *resetování všech uživatelských nastavení*. *Weather timer* se nezmění, pokud *resetujete nastavení plánu*.

4.2.7.1 Chcete-li nastavit Weather timer

1. Proveďte kroky 1–3 uvedené v části *Přístup do nabídky na displeji výrobku na strani 23*.
2. Použijte tlačítka **se šipkami** a tlačítko **OK** k pohybu ve struktuře nabídek *Weather timer > Použit Weather timer*.
3. Stisknutím tlačítka **OK** vyberte funkci *Weather timer*.
4. Stiskněte tlačítko **BACK** (Zpět).

4.2.7.2 Chcete-li nastavit frekvenci funkce Weather timer

Nastavte, jak často bude výrobek sekat trávu při použití *Weather timer*. K dispozici jsou 3 úrovně frekvence: *Nízká*, *Střední* a *Vysoká*. Čím vyšší je frekvence, tím citlivější je výrobek na růst trávy. To znamená, že pokud je rychlost růstu trávy vysoká, výrobek může pracovat déle.

Povšimněte si: Pokud nejsou výsledky sečení při použití funkce *Weather timer* optimální, bude možná nutné upravit nastavení plánu. Neomezujte plán více, než je nutné. Zkontrolujte také, zda je žací kotouč čistý a zda jsou bříty v dobrém stavu.

1. Proveďte kroky 1–3 uvedené v části *Přístup do nabídky na displeji výrobku na strani 23*.
2. Použijte tlačítka **se šipkami** a tlačítko **OK** k pohybu ve struktuře nabídek *Weather timer > Doba sečení*.
3. Pomocí tlačítek **se šipkami** vyberte frekvenci: *Nízká*, *Střední* nebo *Vysoká*.
4. Stiskněte tlačítko **BACK** (Zpět).

4.2.8 Instalace



V nabídce Instalace je možné upravit nastavení výrobku a dosáhnout tak nejlepších výsledků sečení.

4.2.8.1 Pokrytí travnaté plochy

Pokud pracovní oblast obsahuje odlehle části trávníku, které jsou propojeny úzkými průchody, funkce *Pokrytí travnaté plochy* vám pomůže docílit dobře posečeného trávníku ve všech částech zahrady. Aby bylo možné používat funkce, musí být nainstalován naváděcí vodič. Maximální počet odlehlych oblastí, které můžete nastavit je 5.

S funkcí *Pokrytí travnaté plochy* výrobek nejprve sleduje naváděcí vodič, poté jej po určité vzdálenosti opustí a začne sekat trávník.

Plocha A, přibližně 50 %

Plocha B, přibližně 30 %

Plocha C, přibližně 20 %

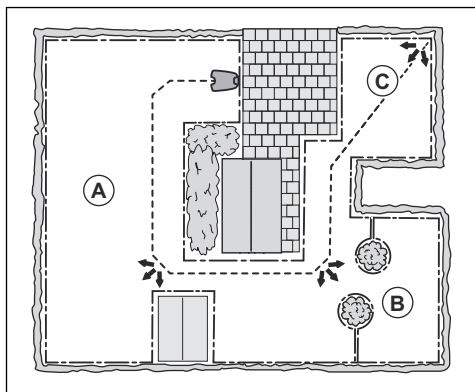

GPS asistovaná navigace

Pouze pro model Automower® 430X/450X.

Funkce GPS asistovaná navigace pomáhá výrobku zvolit optimální provoz. Pomocí funkce *Pokrytí travnaté plochy* můžete hodnoty nastavit ručně.

Zapnutí GPS asistované navigace

Chcete-li v nabídce *Pokrytí travnaté plochy* provést ruční nastavení, deaktivujte navigaci s podporou GPS.

Povšimněte si: Doporučujeme používat navigaci s podporou GPS.

1. Provedte kroky 1–3 uvedené v části *Přístup do nabídky na displeji výrobku na strani 23*.
2. Použijte tlačítka **se šipkami** a tlačítko **OK** k pohybu ve struktuře menu *Instalace > Pokrytí travnaté plochy*.
3. Stisknutím tlačítka **OK** funkci zapněte/vypněte.
4. Stiskněte tlačítko **BACK**.

Nastavení funkce *Pokrytí travnaté plochy*

1. Provedte kroky 1–3 uvedené v části *Přístup do nabídky na displeji výrobku na strani 23*.
2. Použijte tlačítka **se šipkami** a tlačítko **OK** k pohybu ve struktuře nabídek *Instalace > Pokrytí travnaté plochy > Plocha 1-5*.
3. Pomocí tlačítka **se šipkou** zvolte plochu.
4. Stiskněte tlačítko **OK**.
5. Změřte vzdálenost od nabíjecí stanice za začátku plochy. Změřte naváděcí vodič. Další informace

jsou uvedeny v části *Měření vzdálenosti od nabíjecí stanice na strani 27*.

6. Stisknutím tlačítek s **čísly** zvolte vzdálenost.
7. Stiskněte tlačítko **OK**.
8. Pomocí tlačítek s **čísly** vyberte procenta doby sečení. Po tuto dobu musí výrobek sekat příslušnou plochu. Procenta znázorňují procentuální část plochy ve vztahu k celkové pracovní oblasti.
 - a) Změřte plochu.
 - b) Vydělte změřenou plochu celkovou pracovní oblastí.
 - c) Převedte výsledek na procenta.

Povšimněte si: Součet Ploch 1-5 musí být maximálně 100 %. Pokud je součet nižší než 100 %, výrobek někdy začne sekat u nabíjecí stanice. Další informace jsou uvedeny v části *Nastavení úhlu výjezdu na strani 29*.

9. Stiskněte tlačítko **BACK** (Zpět).

Zkouška funkce *Pokrytí travnaté plochy*

1. Umístěte výrobek do nabíjecí stanice.
2. Provedte kroky 1–3 uvedené v části *Přístup do nabídky na displeji výrobku na strani 23*.
3. Použijte tlačítka **se šipkami** a tlačítko **OK** k pohybu ve struktuře nabídek *Instalace > Pokrytí travnaté plochy > Plocha 1-5 > Více > Test*.
4. Stiskněte tlačítko **OK**.
5. Stiskněte tlačítko **START**.
6. Zavřete kryt.
7. Zkontrolujte, zda je výrobek schopen nalézt danou plochu.

Měření vzdálenosti od nabíjecí stanice

1. Umístěte výrobek do nabíjecí stanice.
2. Provedte kroky 1–3 uvedené v části *Přístup do nabídky na displeji výrobku na strani 23*.
3. Použijte tlačítka **se šipkami** a tlačítko **OK** k pohybu ve struktuře nabídek *Instalace > Pokrytí travnaté plochy > Plocha 1-5 > Jak daleko?*
4. Pomocí tlačítek s **čísly** nastavte hodnotu 500 m / 500 yd jako vzdálenost.
5. Stiskněte tlačítko **OK**.
6. Použijte tlačítka **se šipkami** a tlačítko **OK** k pohybu ve struktuře menu *Nastavení > Pokrytí travnaté plochy > Plocha 1-5 > Více > Test*.
7. Stiskněte tlačítko **OK**.
8. Stiskněte tlačítko **STOP**, když je produkt ve vzdálenosti, kterou jste vybrali pro měření. Vzdálenost se zobrazí na displeji.

Vypnutí nebo zapnutí funkce Pokrytí travnaté plochy

Vypněte nebo zapněte funkci *Pokrytí travnaté plochy* pro každou plochu.

1. Proveďte kroky 1–3 uvedené v části *Přístup do nabídky na displeji výrobku na strani 23*.
2. Použijte tlačítka **se šipkami** a tlačítko **OK** k pohybu ve struktuře nabídek *Instalace > Pokrytí travnaté plochy > Plocha 1-5 > Vypnout*.
3. Stiskněte tlačítko **OK**.
4. Stiskněte tlačítko **BACK** (Zpět).

Resetování nastavení Pokrytí travnaté plochy

U každé plochy můžete resetovat nastavení *Pokrytí travnaté plochy* a použít tovární nastavení.

1. Proveďte kroky 1–3 uvedené v části *Přístup do nabídky na displeji výrobku na strani 23*.
2. Použijte tlačítka **se šipkami** a tlačítko **OK** k pohybu ve struktuře nabídek *Instalace > Pokrytí travnaté plochy > Plocha 1-5 > Více > Reset*.
3. Stiskněte tlačítko **OK**.

4.2.8.2 Způsoby, jak může výrobek najít nabíjecí stanici

Výrobek může využívat 3 způsoby hledání nabíjecí stanice:

- Nepravdivý – Výrobek se pohybuje v pracovní oblasti, dokud nenajde signál nabíjecí stanice.
- Naváděcí vodič – Výrobek se pohybuje v pracovní oblasti, dokud nenajde signál nabíjecí stanice nebo naváděcí vodič. Pokud najde naváděcí vodič, výrobek pojedí podél naváděcího vodiče do nabíjecí stanice.
- Ohraničující vodič – Výrobek se pohybuje v pracovní oblasti, dokud nenajde signál nabíjecí stanice, naváděcí vodič nebo ohraničující vodič. Pokud najde ohraničující vodič, výrobek pojedí podél ohraničujícího vodiče do nabíjecí stanice.

Tovární nastavení je nastaveno na kombinaci 3 metod hledání. Když je baterie vybitá, výrobek začne hledat nabíjecí stanici metodou Nepravdivý způsob po dobu 3 minut. Po 3 minutách výrobek změní způsob hledání na metodu naváděcího vodiče. Po 11 minutách výrobek změní způsob hledání na metodu ohraničujícího vodiče.

Můžete změnit nastavení způsobu, jakým výrobek hledá nabíjecí stanici, aby vyhovoval pracovní oblasti.

Nastavení, jak výrobek hledá nabíjecí stanici

Můžete provést ruční nastavení, aby produkt hledal naváděcí vodič nebo ohraničující vodič 0 až 30 minut od chvíle, kdy začala docházet baterie.

1. Proveďte kroky 1–3 uvedené v části *Přístup do nabídky na displeji výrobku na strani 23*.
2. Použijte tlačítka **se šipkami** a tlačítko **OK** k pohybu ve struktuře menu *Instalace > Najít nabíjecí stanici > Přehled metod hledání > Naváděcí*.
3. Pomocí tlačítek **se šipkami** vyberte jeden z naváděcích vodičů.

4. Stisknutím tlačítek **s čísly** nastavte čas.
5. Stiskněte tlačítko **OK**.
6. Stiskněte tlačítko **ZPĚT**.
7. Použijte tlačítka **se šipkami** a tlačítko **OK** k pohybu ve struktuře menu *Instalace > Najít nabíjecí stanici > Přehled metod hledání > Ohraničující vodič*.
8. Stisknutím tlačítek **s čísly** nastavte čas.
9. Stiskněte tlačítko **OK**.
10. Stiskněte tlačítko **START** a zavřete víko.

Provedení zkoušky naváděcího vodiče

1. Proveďte kroky 1–3 uvedené v části *Přístup do nabídky na displeji výrobku na strani 23*.
2. Pomocí tlačítek **se šipkami** a tlačítka **OK** procházejte strukturou menu a vyberte položku *Instalace > Najít nabíjecí stanici > Naváděcí > Více > Test navádění*.
3. Umístěte výrobek 3 m (9 ft) od naváděcího vodiče, směrem k naváděcímu vodiči.
4. Stiskněte tlačítko **START** a zavřete víko.
5. Přesvědčte se, že výrobek sleduje naváděcí vodič až k nabíjecí stanici.
6. Zkontrolujte, zda produkt zajede do nabíjecí stanice.
7. Pokud výrobek nezajede do nabíjecí stanice, změňte polohu nabíjecí stanice nebo naváděcího vodiče. Další informace jsou uvedeny v části *Instalace nabíjecí stanice na strani 19 a Instalace naváděcího vodiče na strani 20*.

Provedení zkoušky ohraničujícího vodiče

1. Umístěte výrobek 3 m (9 ft) od ohraničujícího vodiče, směrem k ohraničujícímu vodiči.
2. Proveďte kroky 1–3 uvedené v části *Přístup do nabídky na displeji výrobku na strani 23*.
3. Použijte tlačítka **se šipkami** a tlačítko **OK** k pohybu ve struktuře menu *Instalace > Najít nabíjecí stanici > Přehled metod hledání > Ohraničující > Více > Test vpravo / Test vlevo*.
4. Stiskněte tlačítko **START** a zavřete víko.
5. Přesvědčte se, že výrobek sleduje ohraničující vodič až k nabíjecí stanici.
6. Zkontrolujte, zda produkt zajede do nabíjecí stanice.
7. Pokud výrobek nezajede do nabíjecí stanice, změňte polohu nabíjecí stanice nebo ohraničujícího vodiče. Další informace jsou uvedeny v části *Instalace nabíjecí stanice na strani 19 a Instalace naváděcího vodiče na strani 20*.

Změna dosahu signálu nabíjecí stanice

1. Proveďte kroky 1–3 uvedené v části *Přístup do nabídky na displeji výrobku na strani 23*.

2. Použijte **tláčítka se šipkami** a tlačítko **OK** k pohybu ve struktuře menu *Instalace > Najít nabíjecí stanici > Přehled metod hledání > Dosah nabíjecí stanice*.
3. Pomocí **tláčítka se šipkou** vlevo vyberte možnost *MAX, STŘEDNÍ nebo MIN*.
4. Stiskněte tlačítko **ZPĚT**.

Povšimněte si: Obvykle je lepší nabíjecí stanici přemístit než snížit dosah signálu nabíjecí stanice.

4.2.8.3 Šířka koridoru

Koridor ohraničujícího vodiče je oblast vedle ohraničujícího vodiče a naváděcí koridor je oblast vedle naváděcího vodiče. Výrobek používá koridory k hledání nabíjecí stanice. Když se výrobek pohybuje ve směru k nabíjecí stanici, vždy jede vlevo od naváděcího vodiče.

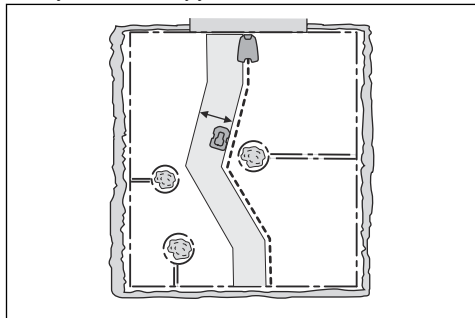

Šířka koridoru se nastaví automaticky. Pokud je to nutné, aby výrobek pracoval uspokojivě, upravte šířku koridoru ručně na hodnotu v rozsahu 0-9. Pokud je šířka naváděcího koridoru nastavena na 0, bude výrobek naváděcí vodič důsledně sledovat. Tovární nastavení je 6 pro ohraničující vodič a 9 pro naváděcí vodič.

Nastavení šířky koridoru

1. Provedte kroky 1–3 uvedené v části *Přístup do nabídky na displeji výrobku na strani 23*.
2. Použijte tlačítka **se šipkami** a tlačítko **OK** k pohybu ve struktuře menu *Instalace > Pokročilé > Šířka koridoru*.
3. Pomocí tlačítek **se šipkami** vyberte koridor.
4. Pomocí tlačítek **s čísly** nastavte šířku koridoru na 0-9.

Povšimněte si: Šířku koridoru nastavte co nejvyšší možnou, aby na trávníku nevznikaly pruhy.

4.2.8.4 Úhel výjezdu

Pokud je součet funkce *Pokrytí travnaté plochy* nižší než 100 %, výrobek někdy začne sekát u nabíjecí stanice. Výrobek vyjíždí z nabíjecí stanice v úhlu 90° až 270°.

Úhly výjezdu je možné nastavit na 1 nebo 2 sektory výjezdu.

Nastavení úhlu výjezdu

1. Provedte kroky 1–3 uvedené v části *Přístup do nabídky na displeji výrobku na strani 23*.
2. Použijte tlačítka **se šipkami** a tlačítko **OK** k pohybu ve struktuře menu *Instalace > Pokročilé > Úhly výjezdu > Sektor 1*.
3. Pomocí tlačítek **s čísly** nastavte úhly ve stupních.
4. Stiskněte tlačítko **se šipkou** dolů.
5. Pomocí tlačítek **s čísly** vyberte, jak často má výrobek využívat každý sektor. Nastavte procenta.
6. Stiskněte tlačítko **ZPĚT**.

4.2.8.5 Vzdálenost při couvání

Vzdálenost při couvání způsobí, že výrobek bude couvat po nastavenou vzdálenost, než začne sekát trávník.

Nastavení vzdálenosti při couvání

1. Provedte kroky 1–3 uvedené v části *Přístup do nabídky na displeji výrobku na strani 23*.
2. Použijte tlačítka **se šipkami** a tlačítko **OK** k pohybu ve struktuře menu *Instalace > Pokročilé > Vzdálenost při couvání*.
3. Pomocí tlačítek **s čísly** nastavte vzdálenost.
4. Stiskněte tlačítko **ZPĚT**.

4.2.8.6 Funkce Jed' přes vodič

Přední strana výrobku vždy přejede přes ohraničující vodič o určenou vzdálenost. Poté výrobek zacouvá a změní směr. Tovární nastavení je 31 cm. Můžete vybrat vzdálenost 20-50 cm.

Povšimněte si: Pokud změните vzdálenost pro možnost *Jed' přes vodič*, vzdálenost se změní podél ohraničujícího vodiče ve všech částech pracovní oblasti.

Nastavení funkce Jed' přes vodič

1. Provedte kroky 1–3 uvedené v části *Přístup do nabídky na displeji výrobku na strani 23*.
2. Použijte tlačítka **se šipkami** a tlačítko **OK** k pohybu ve struktuře menu *Instalace > Pokročilé > Jed' přes vodič*.
3. Pomocí tlačítek **s čísly** nastavte vzdálenost.
4. Stiskněte tlačítko **ZPĚT**.

4.2.9 Nastavení



V nastavení můžete měnit obecná nastavení výrobku.

4.2.9.1 Profily

Pomocí funkce Profily lze uložit různé varianty nastavení výrobku. To je užitečné, používáte-li výrobek pro více pracovních oblastí a s větším počtem nabíjecích stanic. Nastavení výrobku a spárování s nabíjecími stanicemi jsou uložena v profilu a lze je snadno znovu použít.

Uložení nastavení do profilu

1. Proveďte kroky 1–3 uvedené v části *Přístup do nabídky na displeji výrobku na strani 23*.
2. Použijte tlačítka **se šipkami** a tlačítko **OK** k pohybu ve struktuře menu *Nastavení > Profily > Použít profily > Profil A, B nebo C*.
3. Pomocí **tlačítek se šipkami** a tlačítka **OK** vyberte a uložte profil.
4. Stiskněte tlačítko **ZPĚT**.

Pokud se nastavení změnila, ale nebyla uložena, bude se vedle názvu profilu zobrazovat symbol *.

Změna názvu profilu

1. Proveďte kroky 1–3 uvedené v části *Přístup do nabídky na displeji výrobku na strani 23*.
2. Použijte tlačítka **se šipkami** a tlačítko **OK** k pohybu ve struktuře menu *Nastavení > Profily > Použít profily > Profil A, B nebo C > Přejmenovat*.
3. Pomocí **tlačítek se šipkami** a tlačítka **OK** vyberte písmena.
4. Stisknutím tlačítka **ZPĚT** název nového profilu uložíte.

Použití profilu

1. Proveďte kroky 1–3 uvedené v části *Přístup do nabídky na displeji výrobku na strani 23*.
2. Použijte tlačítka **se šipkami** a tlačítko **OK** k pohybu ve struktuře menu *Nastavení > Profily > Použít profily > Profil A, B nebo C > Vybrat*.
3. Stiskněte tlačítko **ZPĚT**.

Připojení nové nabíjecí stanice k profilu

1. Uložte nastavení v profilu, který chcete použít s původní nabíjecí stanicí. Proveďte kroky 1–4 uvedené v části *Uložení nastavení do profilu na strani 30*.
2. Umístěte výrobek do nové nabíjecí stanice.
3. Použijte **tlačítka se šipkami** a tlačítko **OK** k pohybu ve struktuře menu *Zabezpečení > Pokročilé > Nový signál smyčky*.
4. Uložte profil pro novou dobíjecí stanici nebo vyberte profil ze seznamu. Proveďte kroky 1 až 4 v návodu *Uložení nastavení do profilu na strani 30* nebo kroky 1 až 3 v návodu *Použití profilu na strani 30*.

4.2.9.2 ECO mód

ECO mód deaktivuje signál v ohraničujícím vodiči, naváděcím vodiči a nabíjecí stanici, když je výrobek zaparkovaný nebo když se nabíjí.

Povšimněte si: *ECO mód* šetří energii a zabraňuje rušení s dalším vybavením, například se sluchadly nebo garážovými vraty.

Povšimněte si: Chcete-li spustit výrobek ručně v pracovní oblasti, stiskněte před vyjmutím výrobku z nabíjecí stanice tlačítko **STOP**. Pokud tak neučiníte, výrobek nebude možné spustit v pracovní oblasti.

Nastavení ECO módu

1. Proveďte kroky 1–3 uvedené v části *Přístup do nabídky na displeji výrobku na strani 23*.
2. Použijte tlačítka **se šipkami** a tlačítko **OK** k pohybu ve struktuře menu *Nastavení > ECO mód*.
3. Stisknutím tlačítka **OK** vyberte *ECO mód*.
4. Stiskněte tlačítko **ZPĚT**.

4.2.9.3 Sečení do spirály

Pokud je tráva v oblasti delší, výrobek trávu poseče do spirály. *Sečení do spirály* lze nastavit v 5 úrovních.

- Nízká -
- Nízká
- Střední
- Vysoká
- Vysoká +

Úroveň nastavuje citlivost výrobku na změny výšky trávy.

Povšimněte si: *Sečení do spirály* se spouští pouze v režimu Hlavní plocha. Sečení v režimu *Vedlejší plocha* neumožňuje výrobku zahájit *sečení do spirály*. *Sečení do spirály* se nespustí na svazích se sklonem větším než 15 %.

Nastavení sečení do spirály

1. Proveďte kroky 1–3 uvedené v části *Přístup do nabídky na displeji výrobku na strani 23*.
2. Použijte tlačítka **se šipkami** a tlačítko **OK** k pohybu ve struktuře menu *Nastavení > Sečení do spirály > Použít sečení do spirály*.
3. Stiskněte tlačítko **ZPĚT**.

Nastavení úrovně sečení do spirály

1. Proveďte kroky 1–3 uvedené v části *Přístup do nabídky na displeji výrobku na strani 23*.
2. Použijte **tlačítka se šipkami** a tlačítko **OK** k pohybu ve struktuře menu *Nastavení > Sečení do spirály > Použít sečení do spirály > Intenzita*.
3. Pomocí **tlačítka se šipkou** doleva vyberte úroveň sečení do spirály.
4. Stiskněte tlačítko **ZPĚT**.

4.2.9.4 Jízda ve svahu

Aby se snížilo opotřebení trávniku v blízkosti ohraničujícího vodiče na svazích, nedovoluje výrobek pohyb opačným směrem, pokud výrobek pracuje ve svahu. Funkce *Jízda ve svahu* je v továrním nastavení aktivovaná.

Nastavení funkce Jízda ve svahu

1. Provedte kroky 1–3 uvedené v části *Přístup do nabídky na displeji výrobku na strani 23*.
2. Použijte tlačítka **se šipkami** a tlačítko **OK** k pohybu ve struktuře menu *Nastavení > Jízda ve svahu > Použít jízdu ve svahu*.
3. Stiskněte tlačítko **ZPĚT**.

4.2.9.5 Obecné

V části *Obecné* můžete měnit obecná nastavení výrobku.

Nastavení času a data

1. Provedte kroky 1–3 uvedené v části *Přístup do nabídky na displeji výrobku na strani 23*.
2. Použijte tlačítka **se šipkami** a tlačítko **OK** k pohybu ve struktuře menu *Nastavení > Obecné > Čas a datum*.
3. Pomocí tlačítek **s čísly** nastavte čas a poté stiskněte tlačítko **ZPĚT**.
4. Pomocí tlačítek **s čísly** nastavte datum a poté stiskněte tlačítko **ZPĚT**.
5. Pomocí tlačítek **se šipkami** nastavte formát času a poté stiskněte tlačítko **ZPĚT**.
6. Pomocí tlačítek **se šipkami** nastavte formát data a poté stiskněte tlačítko **ZPĚT**.

Nastavení jazyka

1. Provedte kroky 1–3 uvedené v části *Přístup do nabídky na displeji výrobku na strani 23*.
2. Použijte tlačítka **se šipkami** a tlačítko **OK** k pohybu ve struktuře menu *Nastavení > Obecné > Jazyk*.
3. Pomocí tlačítek **se šipkami** vyberte jazyk a poté stiskněte tlačítko **ZPĚT**.

Nastavení země a časové zóny

1. Provedte kroky 1–3 uvedené v části *Přístup do nabídky na displeji výrobku na strani 23*.
2. Použijte tlačítka **se šipkami** a tlačítko **OK** k pohybu ve struktuře menu *Nastavení > Obecné > Země a časová zóna*.
3. Pomocí tlačítek **se šipkami** vyberte zemi a poté stiskněte tlačítko **ZPĚT**.

Nastavení formátu jednotek

1. Provedte kroky 1–3 uvedené v části *Přístup do nabídky na displeji výrobku na strani 23*.
2. Použijte tlačítka **se šipkami** a tlačítko **OK** k pohybu ve struktuře menu *Nastavení > Obecné > Formát jednotky*.

3. Pomocí tlačítek **se šipkami** vyberte formát jednotek a poté stiskněte tlačítko **ZPĚT**.

Resetování všech uživatelských nastavení

1. Provedte kroky 1–3 uvedené v části *Přístup do nabídky na displeji výrobku na strani 23*.
2. Použijte tlačítka **se šipkami** a tlačítko **OK** k pohybu ve struktuře menu *Nastavení > Obecné > Reset všech nastavení zákazníka*.
3. Pomocí tlačítka **se šipkou** vpravo vyberte možnost *Dokončit reset nastavení zákazníka*.
4. Po stisknutí tlačítka **OK** se všechna nastavení uživatele resetují.

Povšimněte si: Nastavení *Úroveň zabezpečení, PIN kód, Signál smyčky, Zprávy, Datum a čas, Jazyk a Země* se neresetují.

O produktu

Menu *O produktu* zobrazuje informace o výrobku, např. výrobní číslo a verze firmwaru.

4.2.10 Příslušenství



Tato nabídka obsahuje nastavení pro příslušenství namontované na výrobku.

4.2.10.1 Informace

V tomto menu lze provádět nastavení příslušenství namontovaného na výrobku. Další informace ohledně dostupného příslušenství získáte u místního zástupce společnosti Husqvarna.

4.2.10.2 Automower® Connect

Výrobek se může připojit k mobilním zařízením s instalovanou aplikací Automower® Connect. Aplikace Automower® Connect využívá mobilní připojení na velkou vzdálenost a připojení Bluetooth® s krátkým dosahem. Další informace jsou uvedeny v části *Aplikace Automower® Connect na strani 23*.

Povšimněte si: Aplikace Automower® Connect je vždy připojena k výrobku, pokud má mobilní zařízení připojení k mobilní síti a výrobek je zapnutý.

Povšimněte si: Aplikace Automower® Connect není podporována ve všech zemích z důvodu rozdílných možností místních mobilních systémů. Zahrnutá služba Automower® Connect na dobu životnosti platí pouze v případě, že je v provozní oblasti k dispozici poskytovatel sítě 2G/3G/4G třetí strany. V některých zemích není aplikace Bluetooth® dostupná z právních důvodů.

Aktivace funkce GeoFence

Funkce GeoFence je ochrana proti krádeži založená na GPS, která vytváří virtuální plot pro výrobek. Pokud je výrobek přemístěn na druhou stranu „plotu“ GeoFence, obdržíte zprávu.

1. Umístěte výrobek doprostřed pracovní oblasti.
2. Proveďte kroky 1–3 uvedené v části *Přístup do nabídky na displeji výrobku na strani 23*.
3. Použijte **tláčítka se šipkami** a tlačítko **OK** k pohybu ve struktuře menu *Příslušenství > Automower Connect > GeoFence > Aktivovat GeoFence*.
4. Stiskněte tlačítko **OK**.
5. Vyberte možnost *Aktivovat GeoFence* a stiskněte tlačítko **OK**.

Nastavení nového středového bodu pro funkci GeoFence

1. Umístěte výrobek doprostřed pracovní oblasti.
2. Proveďte kroky 1–3 uvedené v části *Přístup do nabídky na displeji výrobku na strani 23*.
3. Použijte **tláčítka se šipkami** a tlačítko **OK** k pohybu ve struktuře menu *Příslušenství > Automower Connect > GeoFence > Nový středový bod*.
4. Stiskněte tlačítko **OK**.

Nastavení úrovně citlivosti zóny GeoFence

Čím vyšší je úroveň citlivosti zóny GeoFence, tím snadněji se spustí alarm.

1. Proveďte kroky 1–3 uvedené v části *Přístup do nabídky na displeji výrobku na strani 23*.
2. Použijte **tláčítka se šipkami** a tlačítko **OK** k pohybu ve struktuře menu *Příslušenství > Automower Connect > GeoFence*.
3. Pomocí **tláčítka se šipkami** vyberte úroveň citlivosti zóny GeoFence.
4. Stiskněte tlačítko **ZPĚT**.

Použití funkce SMS

Funkce SMS vám odešle SMS, pokud je výrobek přemístěn mimo zónu Geofence.

1. Proveďte kroky 1–3 uvedené v části *Přístup do nabídky na displeji výrobku na strani 23*.
2. Použijte **tláčítka se šipkami** a tlačítko **OK** k pohybu ve struktuře menu *Příslušenství > Automower Connect > Komunikace > SMS aktivována*.
3. Stiskněte tlačítko **OK**.

4. Použijte tlačítka **se šipkami** a tlačítko **OK** k pohybu ve struktuře menu *Příslušenství > Automower Connect > Komunikace > Telefonní čísla SMS*.
5. Stisknutím tlačítek **s čísly** zadejte telefonní číslo s kódem země. Například (+)46701234567.
6. Stiskněte tlačítko **ZPĚT**.

Povšimněte si: Každý měsíc může výrobek zaslat maximálně 10 SMS.

Sít

Nastavení APN

Výrobek musí specifikovat nastavení APN, které bude možné používat k odesílání dat prostřednictvím mobilní sítě. Nastavení pro SIM kartu Husqvarna je výchozí.

4.2.10.3 Ultrazvuk Automower® 450X

Funkce *Ultrazvuk* snižuje rychlost výrobku v blízkosti překážky. Pokud je funkce *Ultrazvuk* vypnutá, výrobek pracuje nižší rychlostí.

Nastavení funkce Ultrazvuk

1. Proveďte kroky 1–3 uvedené v části *Přístup do nabídky na displeji výrobku na strani 23*.
2. Použijte **tláčítka se šipkami** a tlačítko **OK** k pohybu ve struktuře menu *Příslušenství > Ultrazvuk > Použít*.

4.2.10.4 Světla

Nastavení plánu pro světla

1. Proveďte kroky 1–3 uvedené v části *Přístup do nabídky na displeji výrobku na strani 23*.
2. Použijte **tláčítka se šipkami** a tlačítko **OK** k pohybu ve struktuře menu *Příslušenství > Světla > Plán*.
3. Vyberte z možností *Vždy ZAPNUTO*, *Pouze večer* (19:00–00:00), *Večer a v noci* (19:00–07:00) nebo *Vždy VYPNUTO*.

Nastavení funkce Bliká při závadě

Jestliže je aktivována funkce *Bliká při závadě*, světla budou blikat, když výrobek přestane pracovat z důvodu závady.

1. Proveďte kroky 1–3 uvedené v části *Přístup do nabídky na displeji výrobku na strani 23*.
2. Použijte **tláčítka se šipkami** a tlačítko **OK** k pohybu ve struktuře menu *Příslušenství > Světla > Bliká při závadě*.
3. Pomocí tlačítka **OK** povolte nebo zakažte funkci *Bliká při závadě*.

4.2.10.5 Eliminace nárazu do stanice Automower®

Opotřebení výrobku a stanice sekačky Automower® se snižuje, pokud zvolíte možnost *Vyhnout se nárazům do stanice sekačky*.

1. Proveďte kroky 1–3 uvedené v části *Přístup do nabídky na displeji výrobku na strani 23*.

2. Použijte tlačítka se šípkami a tlačítko **OK** k pohybu ve struktuře menu *Příslušenství > Stanice sekačky > Vyhnout se nárazům do stanice sekačky*.

Povšimněte si: Po zvolení možnosti *Vyhnout se nárazům do stanice sekačky* se může stát, že výrobek nebude sekát kolem nabíjecí stanice.

4.2.10.6 FlexiFence

Pokud nainstalujete příslušenství FlexiFence, je potřeba aktivovat funkci FlexiFence výrobku.

Aktivace funkce FlexiFence

1. Proveďte kroky 1–3 uvedené v části *Přístup do nabídky na displeji výrobku na straně 23*.
2. Použijte tlačítka **se šípkami** a tlačítko **OK** k procházení nabídek *Nastavení > Instalace > FlexiFence*.
3. Stisknutím tlačítka **OK** povolte funkci *FlexiFence*.
4. Stiskněte tlačítko **BACK** (Zpět).

5 Provoz

5.1 Hlavní spínač



VÝSTRAHA: Než začnete s výrobkem pracovat, přečtěte si důkladně kapitolu o bezpečnosti.

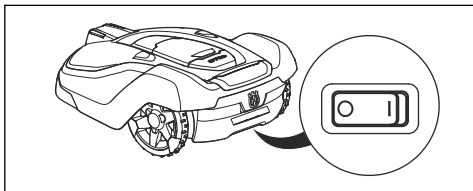

- Nastavením **hlavního spínače** do polohy *1* výrobek spustíte.
- Nastavením **hlavního spínače** do polohy *0* výrobek vypnete.

5.2 Spuštění výrobku

1. Stisknutím tlačítka **STOP** otevřete víko výrobku.
2. Nastavte **hlavní spínač** do polohy *1*.
3. Zadejte PIN kód.
4. Stiskněte tlačítko **START**.

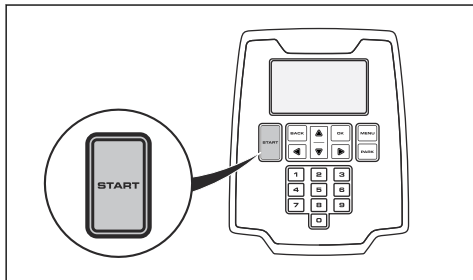

5. Vyberte provozní režim. Další informace jsou uvedeny v části *Provozní režimy – Start na straně 34*.
6. Stiskněte tlačítko **OK**.
7. Zavřete víko výrobku.

Povšimněte si: Pokud je výrobek zaparkovaný v nabíjecí stanici, začne provoz až tehdy, když je baterie úplně nabitá a když mu nastavení *Plán* umožní začít pracovat.

Povšimněte si: V prvních týdnech po instalaci může být vnímaná hladina zvuku při sečení trávy vyšší, než jste očekávali. Pokud bude výrobek pravidelně sekat trávu, po určité době se vnímaná hladina hluku velmi sníží.

5.3 Provozní režimy – Start

- *Hlavní plocha*
- *Vedlejší plocha*
- *Přeskočit plán*
- *Místní sečení*

5.3.1 Hlavní plocha

Chcete-li, aby sekačka sekala a dobíjela se automaticky, zvolte provozní režim *Hlavní plocha*.

5.3.2 Vedlejší plocha

Pro sekání vedlejších ploch zvolte provozní režim *Vedlejší plocha*. Mezi hlavní a vedlejší plochou musíte výrobek přemístit ručně. Výrobek seče po vybranou dobu nebo do vybití baterie.

Povšimněte si: Pokud je sekačka na vedlejší ploše a chcete ji dobít, musíte ji do nabíjecí stanice vložit ručně. Po nabití sekačka z nabíjecí stanice vyjede a zastaví se. Chcete-li ji spustit, zvolte provozní režim.

Povšimněte si: Pokud budete po nabití baterie sekat hlavní plochu, nastavte sekačku před umístěním do nabíjecí stanice na režim *Hlavní plocha*.

5.3.3 Přeskočit plán

Chcete-li použít provozní režim *Přeskočit plán* k dočasnému přeskočení *plánu*, použijte nastavení pro *24h* nebo *3 dny*.

Povšimněte si: Není možné sekat déle, než je maximální doba sečení pro každý den. Další informace jsou uvedeny v části *Výpočet vhodných provozních hodin na straně 24*.

5.3.4 Místní sečení

Chcete-li vybranou oblast sekat do spirály, zvolte provozní režim *Místní sečení*. Před spuštěním režimu *Místní sečení* musíte sekačku do zvolené oblasti přemístit ručně.

Povšimněte si: Po sečení v provozním režimu *Místní sečení* bude automaticky spuštěn režim *Hlavní plocha* nebo *Vedlejší plocha*.

5.4 Zaparkování výrobku

1. Stisknutím tlačítka **STOP** otevřete víko.
2. Přepněte **hlavní spínač** do polohy 0.
3. Zadejte PIN kód.
4. Stiskněte tlačítko **PARKOVÁNÍ**.
5. Vyberte provozní režim. Další informace jsou uvedeny v části *Provozní režimy – Parkování* na straně 35.
6. Stiskněte tlačítko **OK**.
7. Zavřete kryt.

5.4.1 Provozní režimy – Parkování

- *Parkovat do další zprávy*
- *Začít podle plánu*

5.4.1.1 Parkovat do další zprávy

Chcete-li, aby se sekačka vrátila do nabíjecí stanice, použijte provozní režim *Parkovat do další zprávy*. Sekačka v nabíjecí stanici zůstane, dokud nezvolíte jiný provozní režim.

5.4.1.2 Začít znovu podle dalšího plánu

Chcete-li, aby se sekačka vrátila do nabíjecí stanice, použijte provozní režim *Začít znovu podle dalšího plánu*. Sekačka zůstane v nabíjecí stanici do nastavení jiného plánu.

5.5 Zastavení výrobku

1. Zastavte výrobek a motor žacího systému stisknutím tlačítka **STOP**.

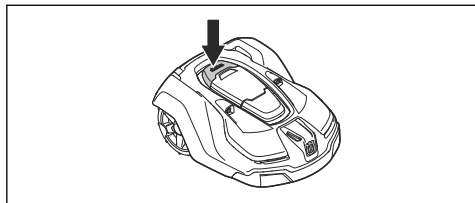

5.6 Vypnutí výrobku

1. Stiskněte tlačítko **STOP** na horní straně výrobku.
2. Přepněte **hlavní spínač** do polohy 0.

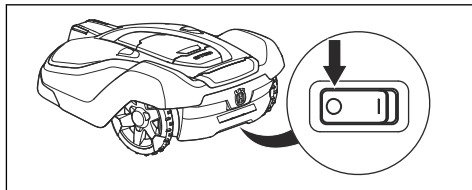

5.7 Nabití baterie



VÝSTRAHA: Výrobek nabíjejte pouze pomocí nabíjecí stanice, která je určena pro příslušný model. Nesprávné použití může vést k úrazu elektrickým proudem, přehřátí nebo úniku leptavých látek z baterie.

V případě úniku elektrolytu jej opláchněte vodou a v případě zasažení očí vyhledejte lékařskou pomoc atd.

Pokud je výrobek nový, nebo byl z nějakého jiného důvodu dlouho uskladněn, baterie může být vybitá a před spuštěním je potřeba ji nabít. V režimu *Hlavní plocha* výrobek automaticky střídá sečení a nabíjení.

1. Nastavte **hlavní spínač** do polohy 1.
2. Umístěte výrobek do nabíjecí stanice. Zasuňte výrobek co nejdále, aby byl zajištěn dobrý kontakt mezi výrobkem a nabíjecí stanicí. Podívejte se na část věnovanou kontaktním a nabíjecím prouzkům v kapitole *Přehled výrobku na straně 7*
3. Na displeji se zobrazuje zpráva, že probíhá nabíjení.

6 Údržba

6.1 Úvod – údržba



VÝSTRAHA: Před prováděním jakékoli údržby musí být výrobek vypnutý.



VÝSTRAHA: Používejte ochranné rukavice.

Pro lepší výsledky a delší provozní životnost výrobek pravidelně čistěte a měňte opotřebované díly. Veškerá údržba a servis se musí provádět podle pokynů společnosti Husqvarna. Další informace naleznete v části *Záruka na strani 55*.

Při prvním použití výrobku kontrolujte žací kotouč a břity jednou týdně. Pokud je opotřeбенí během tohoto období nízké, interval kontrol je možné prodloužit.

Je důležité, aby se žací kotouč otáčel snadno. Ostří břitů nesmí být poškozené. Životnost břitů se značně liší a závisí mimo jiné na následujících faktorech:

- Doba provozu a velikost pracovní oblasti.
- Typ trávy a sezónního růstu.
- Hlinitá nebo písčité půda a použití hnojiv.
- Přítomnost předmětů jako jsou šišky, padavčata, hračky, kameny, kořeny a podobně.

Normální životnost je 3 až 6 týdnů při použití za příznivých podmínek. Informace o postupu při výměně břitů viz *Výměna břitů na strani 37*.

Povšimněte si: Práce s tupými břity přináší horší výsledky sečení. Tráva není posečena úhledně a zvyšuje se spotřeba el. energie, takže je narušena schopnost výrobku sekat větší plochu.

6.2 Vyčistěte výrobek.



VAROVÁNÍ: K čištění výrobku nikdy nepoužívejte vodu pod vysokým tlakem. K čištění nepoužívejte rozpouštědla.

Pokud jsou kola zablokovaná trávou, výrobek na svazích nepodává uspokojivý výkon. K čištění výrobku použijte měkký kartáč.

Společnost Husqvarna doporučuje používat speciální soupravu pro čištění a provádění údržby, která je k dispozici jako příslušenství. Další informace získáte u zástupce společnosti Husqvarna.

6.2.1 Podvozek a žací kotouč

Jednou týdně zkontrolujte žací kotouč a břity.

1. Stiskněte tlačítko **STOP**.
2. Přepněte **hlavní spínač** do polohy *0*.
3. Postavte výrobek na bok.
4. Vyčistěte kotouč s břity a podvozek, například pomocí kartáče na nádobí. Současně zkontrolujte, zda se kotouč s břity otáčí volně a nedrhně o chránič nohou. Také zkontrolujte, zda jsou břity nepoškozené a mohou se volně otáčet.

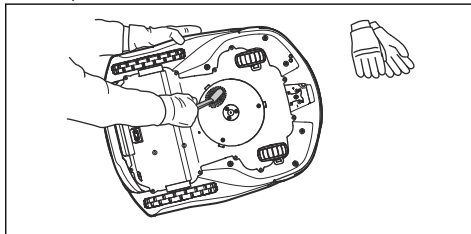

6.2.2 Čištění kol

Pokud jsou kola zablokovaná trávou, výrobek na svazích nepodává uspokojivý výkon.

- K čištění kol použijte měkký kartáč.

6.2.3 Čištění těla výrobku

- Tělo výrobku čistěte navlhčeným hadříkem a jemným mydlovým roztokem.

6.2.4 Čištění nabíjecí stanice



VÝSTRAHA: Před prováděním údržby nebo čištěním nabíjecí stanice či zdroje napájení odpojte zdroj napájení ze zásuvky.



VAROVÁNÍ: K čištění nabíjecí stanice nepoužívejte vysokotlaký čistič ani tekoucí vodu.

Povšimněte si: Výrobek nemůže vjet do nabíjecí stanice, pokud jsou uvnitř předměty. Čistěte pravidelně nabíjecí stanici.

- Očistěte nabíjecí stanici od trávy, větviček a dalších předmětů.

6.3 Výměna břitů



VÝSTRAHA: Společnost Husqvarna může zaručit bezpečnost pouze při použití originálních břitů Husqvarna s vyraženým logem H s korunkou.

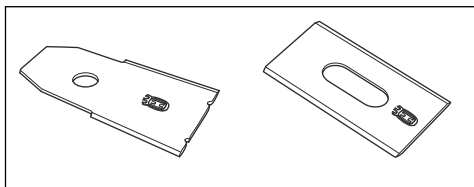

VÝSTRAHA: Při výměně břitů je nutné vyměnit šrouby. Použité šrouby se mohou rychle opotřebovat a způsobit uvolnění břítu, což může vést k vážnému zranění.

Opotřeбенé nebo poškozené bříty vyměňte, aby byl zajištěn bezpečný provoz. Bříty pravidelně vyměňujte, aby byly výsledky sečení uspokojivé a spotřeba energie nízká. Při výměně je nutno vyměnit všechny 3 bříty a všechny šrouby najednou, aby byl žací systém vyvážený.

6.3.1 Výměna břitů

1. Stiskněte tlačítko **STOP**.
2. Přepněte **hlavní spínač** do polohy *0*.

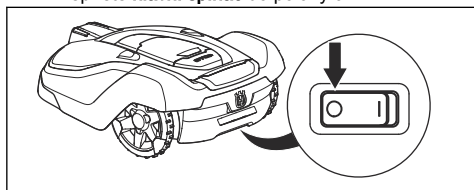

3. Položte výrobek žacím kotoučem nahoru na měkký a čistý povrch.
4. Otočte ochranný kotouč tak, aby byly otvory v kotouči zarovnané se šrouby břítu.
5. Pomocí šroubováku vyšroubujte 3 šrouby.

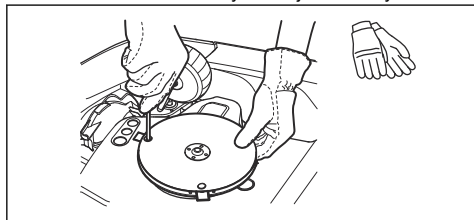

6. Odmontujte 3 bříty.
7. Namontujte 3 nové bříty a šrouby.

8. Zkontrolujte, zda se bříty mohou volně otáčet.

6.4 Baterie



VAROVÁNÍ: Před uskladněním výrobku nabijte baterii. Pokud není baterie plně nabitá, může dojít k poškození baterie.

Pokud se doba provozu výrobku mezi nabíjením zkrátí proti obvyklému stavu, znamená to, že je baterie na konci své životnosti. Chcete-li prodloužit provozní dobu, vyměňte baterii.

Povšimněte si: Životnost baterie souvisí s délkou sezóny a s tím, kolik hodin denně se výrobek používá. V případě dlouhé sezóny nebo velkého počtu hodin provozu denně je potřeba měnit baterii častěji.

6.5 Zimní servis

Před zimním uskladněním nechte provést servis výrobku v centrálním oddělení služeb společnosti Husqvarna. Pravidelný zimní servis udržuje výrobek v dobrém stavu a zajišťuje nejlepší podmínky pro novou sezónu, během níž bude výrobek nepřetržitě používán.

Servis obvykle zahrnuje následující činnosti:

- Důkladné očištění těla, šasi, žacího kotouče a všech dalších pohyblivých částí.
- Vyzkoušení funkce a součástí výrobku.
- Kontrola a případně výměna opotřebovaných součástí, např. břitů a ložisek.
- Vyzkoušení kapacity baterie výrobku a případné doporučení výměny.
- Je-li k dispozici nový firmware, výrobek se aktualizuje.

7 Odstraňování problémů

7.1 Úvod – řešení potíží

V této kapitole naleznete informace a nápovědu ohledně poruch a příznaků problémů výrobku. Další informace a často kladené dotazy naleznete na webu www.husqvarna.com.

7.2 Chybová hlášení

V níže uvedeném seznamu je uvedeno několik chybových hlášení, která se mohou zobrazit v aplikaci. Pokud se stejná zpráva zobrazuje často, obraťte se na místního zástupce společnosti Husqvarna.

Zpráva	Příčina	Akce
<i>Zablokovaný motor kola</i>	Na hnacím kole je namotaná tráva nebo nečistota.	Zkontrolujte hnací kolo a odstraňte trávu a cizí objekty.
<i>Zablokovaný žací systém</i>	Žací kotouč je obalený trávou nebo jinými předměty.	Zkontrolujte žací kotouč a odstraňte trávu a cizí objekty.
	Žací kotouč je v kaluži vody.	Přesuňte výrobek a zabraňte hromadění vody v pracovní oblasti.
<i>Zablokované nastavení výšky sečení</i>	Na zařízení pro nastavení výšky sečení nebo mezi žací kotouč a podvozek se zachytila tráva nebo jiný předmět.	Zkontrolujte žací kotouč a dmychadlo v okolí zařízení pro nastavení výšky sečení a odstraňte veškerou zachycenou trávu či jiné předměty.
<i>Uvázla</i>	Výrobek uvázl v malém prostoru za řadou překážek.	Zkontrolujte, zda nejsou na ploše překážky, které brání výrobku v pohybu z místa.

Zpráva	Příčina	Akce
Žádný signál smyčky	Zdroj napájení nebo nízkonapětový kabel nejsou připojené.	Zkontrolujte stav kontrolky LED na nabíjecí stanici. Pokud nabíjecí stanice není napájena, kontrolka LED nesvítí. Zkontrolujte připojení k elektrické zásuvce a zda je připojen proudový chránič. Zkontrolujte, zda je k nabíjecí stanici připojen nízkonapětový kabel.
	Zdroj napájení nebo nízkonapětový kabel jsou poškozené.	Vyměňte zdroj napájení nebo nízkonapětový kabel.
	Ohraničující vodič není připojen k nabíjecí stanici.	Zkontrolujte, zda jsou konektory ohraničujícího vodiče správně zapojené do nabíjecí stanice. Vyměňte poškozené konektory. Viz část <i>Instalace ohraničujícího vodiče na strani 19</i> .
	Přerušený ohraničující vodič.	Zkontrolujte kontrolku LED na nabíjecí stanici. Pokud kontrolka LED signalizuje přerušení ohraničujícího vodiče, najděte místo přerušení. Vyměňte poškozenou část smyčky za nový vodič smyčky. Pomocí originální spojky spojte oba konce smyčky. Viz část <i>Nalezení přerušení vodiče smyčky na strani 47</i> .
	Je aktivován <i>ECO mód</i> a výrobek se pokusil spustit mimo nabíjecí stanici.	Umístěte výrobek do nabíjecí stanice. Nastartujte výrobek. Viz část <i>Spuštění výrobku na strani 34</i> .
	Ohraničující vodič je cestou k ostrůvku a od ostrůvku překřížen.	Zkontrolujte, zda je ohraničující vodič správně položen. Viz část <i>Vytvoření ostrůvku na strani 17</i> .
	Výrobek nenalezl signál smyčky z nabíjecí stanice.	Umístěte výrobek do nabíjecí stanice a vygenerujte nový signál smyčky. Viz část <i>Vytvoření nového signálu smyčky na strani 25</i> .
	Rušení od blízkých kovových objektů (ploty, ocelové výztuhy) nebo kabelů v zemi.	Zkuste přemístit ohraničující vodič nebo v pracovní oblasti vytvořit více ostrůvků, aby se zvýšila síla signálu.
Chybný PIN kód	Výrobek je příliš daleko od ohraničujícího vodiče.	Znovu proveďte instalaci ohraničujícího vodiče tak, aby všechny části pracovní oblasti byly maximálně 35 m od ohraničujícího vodiče.
	Byl zadán chybný PIN kód. Je povoleno 5 pokusů. Potom se výrobek na určitou dobu zablokuje.	Zadejte správný PIN kód. Pokud jste PIN kód ztratili, odešlete jej pomocí odkazu v aplikaci na svou registrovanou e-mailovou adresu. Pokud jste si e-mailovou adresu nezaregistrovali, obraťte se na autorizované servisní středisko.

Zpráva	Příčina	Akce
<i>Mimo pracovní oblast</i>	Překřížené zapojení ohraničujícího vodiče k nabíjecí stanici.	Zkontrolujte, zda je ohraničující vodič správně zapojený do nabíjecí stanice. Viz část <i>Instalace ohraničujícího vodiče na strani 19</i> .
	Ohraničující vodič je příliš blízko k okraji pracovní oblasti.	Zkontrolujte, zda je ohraničující vodič správně položen. Viz část <i>Instalace ohraničujícího vodiče na strani 19</i> .
	Pracovní oblast má u ohraničující smyčky příliš velký sklon.	
	Ohraničující vodič je položen kolem ostrůvků nesprávným směrem.	
	Rušení od blízkých kovových objektů (ploty, ocelové výztuhy) nebo kabelů v zemi.	Zkuste přemístit ohraničující vodič nebo v pracovní oblasti vytvořte více ostrůvků, aby se zvýšila síla signálu.
	Výrobek obtížně rozlišuje signál od signálu nedaleké instalace jiného výrobku.	Umístěte výrobek do nabíjecí stanice a vygenerujte nový signál smyčky. Viz část <i>Vytvoření nového signálu smyčky na strani 25</i> .
<i>Vybitá baterie</i>	Výrobek nemůže najít nabíjecí stanici.	Změňte polohu naváděcího vodiče. Viz část <i>Instalace naváděcího vodiče na strani 20</i> .
		Zkontrolujte nastavení instalace týkající se vyhledání nabíjecí stanice. Viz část <i>Nastavení, jak výrobek hledá nabíjecí stanici na strani 28</i> .
	Baterie je vyčerpaná.	Vyměňte baterii. Viz část <i>Baterie na strani 37</i> .
	Anténa nabíjecí stanice je poškozená.	Zkontrolujte, zda kontrolka nabíjecí stanice bliká červeně. Viz část <i>Kontrolka nabíjecí stanice na strani 45</i> . Problém vyžaduje zásah autorizovaného servisního technika.
<i>Prokluz/Žádný pohon</i>	Výrobek narazil na překážku a zastavil se nebo se kola nemohou na mokré trávě pohybovat.	Uvolněte výrobek a odstraňte příčinu ztráty pohonu. Je-li to způsobeno mokrou trávou, počkejte s použitím výrobku, dokud trávník nebude suchý.
	Pracovní oblast zahrnuje strmý svah.	Maximální garantovaný sklon je %. Strmější svahy je třeba izolovat. Viz část <i>Instalace ohraničujícího vodiče na svahu na strani 16</i> .
	Naváděcí vodič není ve svahu položen šikmo svahem.	Pokud je nutno položit naváděcí vodič do svahu, musí být položen šikmo svahem. Viz část <i>Vytvoření vedlejší plochy na strani 17</i> .
<i>Přetížený motor kola</i>	Na hnacím kole je namotaná tráva nebo nečistota.	Zkontrolujte hnané kolo a odstraňte trávu nebo jiné předměty.
<i>Zablokovaná nabíjecí stanice</i>	Kontakt mezi nabíjecími proužky a kontaktními proužky může být slabý a výrobek se několikrát pokusil spustit nabíjení.	Umístěte výrobek do nabíjecí stanice a zkontrolujte, zda mají nabíjecí a kontaktní proužky dobrý kontakt.
	Výrobku brání překážka.	Odstraňte překážku.
	Nabíjecí stanice je nakloněná nebo prohnutá.	Zkontrolujte, zda je nabíjecí stanice položena na zcela ploché a vodorovné ploše. Nabíjecí stanice nesmí být nakloněná nebo prohnutá.

Zpráva	Příčina	Akce
<i>Zaklíněna v nabíjecí stanici</i>	Výrobek klouže po základní desce.	Vyčistěte základní desku.
	Výrobku stojí v cestě předmět, který mu brání v odjezdu z nabíjecí stanice.	Odstraňte překážku.
<i>Převrácená</i>	Výrobek se příliš naklání nebo se převrátil.	Otočte výrobek do správné polohy.
<i>Sekačka nakloněna</i>	Výrobek je nakloněn o více než maximální úhel.	Přemístěte výrobek na vodorovnou plochu.
<i>Vyžaduje ruční nabíjení</i>	Výrobek je nastaven na provozní režim <i>Veďlejší plocha</i> .	Umístěte výrobek do nabíjecí stanice. Toto chování je normální, není třeba žádná další akce.
<i>Další spuštění hh:mm</i>	Nastavení plánu brání výrobku v provozu.	Změňte nastavení plánu. Viz část <i>Plán na strani 24</i> .
	Hodiny na výrobku ukazují nesprávný čas.	Nastavte čas. Viz část <i>Nastavení času a data na strani 31</i> .
<i>Zvednuta</i>	Senzor zvednutí je aktivován, protože výrobek narazil na předmět nebo je zablokovaný.	Uvolněte výrobek. Pokud potíže přetrvávají, obraťte se na autorizovaný servis.
<i>Problém se senzorem kolize, vpředu/vzadu</i>	Tělo výrobku se nemůže pohybovat volně kolem podvozku.	Odstraňte nečistoty nebo předměty mezi podvozkem a tělem a přesvědčte se, že se tělo může volně pohybovat kolem podvozku.
	Výrobek se zasekl.	Uvolněte výrobek a odstraňte příčinu.
<i>Pravý/levý motor kola zablokovaný</i>	Na hnacím kole je namotaná tráva nebo nečistota.	Očistěte kola a prostor kolem kol.
<i>Alarm! Sekačka vypnuta</i>	Byla aktivována výstraha z důvodu vypnutí výrobku.	Upravte nastavení zabezpečení sekačky v nabídce <i>Zabezpečení</i> . Viz část <i>Úroveň zabezpečení na strani 25</i> .
<i>Alarm! Sekačka zastavena</i>	Byla aktivována výstraha z důvodu zastavení výrobku.	
<i>Alarm! Sekačka nadzvednuta</i>	Byla aktivována výstraha z důvodu zvednutí výrobku.	
<i>Alarm! Sekačka nakloněna</i>	Byla aktivována výstraha z důvodu naklonění výrobku.	
<i>Alarm! Mimo oblast GeoFence</i>	Alarm byl aktivován, protože výrobek se dostal mimo svou oblast GeoFence.	

Zpráva	Příčina	Akce
<i>Potíže s elektronikou</i>	Dočasný problém s elektronikou nebo firmwarem výrobku.	Restartujte výrobek.
<i>Chyba senzoru smyčky, vpředu/ vzadu</i>		Pokud potíže přetrvávají, obraťte se na autorizovaný servis.
<i>Problém se senzorem náklonu</i>		
<i>Dočasný problém</i>		
<i>Problém s hnacím kolem, pravé/levé</i>		
<i>Nepřijatelná kombinace zařízení</i>		
<i>Ultrazvukový problém</i>		
<i>Problém s GPS navigací</i>		
<i>Dočasný problém s baterií</i>		
<i>Nesprávná kombinace baterií</i>		
<i>Problém s baterií</i>	Dočasný problém s baterií nebo firmwarem výrobku.	Restartujte výrobek. Pokud potíže přetrvávají, obraťte se na autorizovaný servis.
	Špatný typ baterie.	Používejte pouze originální baterie doporučené výrobcem.
<i>Teplota baterie je mimo limity</i>	Výrobek nefunguje, pokud je teplota baterie příliš vysoká nebo příliš nízká.	Výrobek začne znovu pracovat, pokud je teplota mezi nastavenými limity a nastavení plánu umožňuje výrobku pracovat. Zkontrolujte, zda je nabíjecí stanice umístěna v oblasti, kde bude chráněna před sluncem.
<i>Příliš vysoký nabíjecí proud</i>	Nesprávná nebo vadná napájecí jednotka.	Restartujte výrobek. Pokud potíže přetrvávají, obraťte se na autorizovaný servis.
<i>Problém se systémem nabíjení</i>	Na nabíjecích a kontaktních proužcích je koroze nebo nečistota.	Restartujte výrobek. Očistěte nabíjecí proužky na výrobku a kontaktní proužky na nabíjecí stanici.
	Dočasný problém s elektronikou nebo firmwarem výrobku.	Restartujte výrobek. Pokud potíže přetrvávají, obraťte se na autorizovaný servis.
<i>Problém s připojením</i>	Potenciální problém na desce s obvody připojení ve výrobku.	Restartujte výrobek. Pokud potíže přetrvávají, obraťte se na autorizovaný servis.

Zpráva	Příčina	Akce
<i>Problém generátoru zóny</i> <i>Problém FlexiFence</i>	Baterie příslušenství FlexiFence je téměř vybitá. Příslušenství FlexiFence s vybitou baterií nefunguje. Pokud výrobek spustíte, aniž byste příslušenství FlexiFence nabili, mohl by výrobek sekat i v zakázaných zónách.	Před spuštěním výrobku jej zaparkujte a příslušenství FlexiFence dobijte.
	Teplota příslušenství FlexiFence je vyšší, než je maximální mez, při které je nastaveno vypnutí.	Umístěte výrobek do oblasti, kde bude chráněn před sluncem. Před spuštěním výrobku nechte příslušenství FlexiFence vychladnout.
<i>Velmi nevyvážený žací sys.</i>	Výrobek zjistil vibrace v žacím kotouči.	Pokračování v provozu může způsobit poškození žacího systému. Zkontrolujte, zda břity a šrouby nejsou poškozené nebo opotřebené. Ověřte, jestli jsou všechny břity správně nainstalované a jestli je na každé pozici žacího kotouče upevněn jen jeden břit.

7.3 Informační zprávy

V následujícím seznamu je uvedeno několik informačních zpráv, které se mohou zobrazit v nabídce *Zprávy* v aplikaci Automower® Connect. Pokud se stejná zpráva zobrazuje často, kontaktujte svého místního zástupce společnosti Husqvarna.

Zpráva	Příčina	Akce
<i>Slabá baterie</i>	Výrobek nemůže najít nabíjecí stanici.	Změňte polohu naváděcího vodiče. Viz část <i>Instalace ohraničujícího vodiče na straní 19</i> .
		Zkontrolujte, že je nastavení instalace týkající se vyhledání nabíjecí stanice správné. Viz část <i>Nastavení, jak výrobek hledá nabíjecí stanici na straní 28</i> .
	Baterie je vyčerpaná.	Vyměňte baterii. Viz část <i>Baterie na straní 37</i> .
	Anténa nabíjecí stanice je poškozená.	Zkontrolujte, zda kontrolka nabíjecí stanice bliká červeně. Viz část <i>Výměna břitů na straní 37</i> . Problém vyžaduje zásah autorizovaného servisního technika.
<i>Nastavení obnoveno</i>	Potvrzení o provedení příkazu <i>Reset všech nastavení zákazníka</i> .	Tento stav je normální. Není potřeba žádná akce.
<i>Omezená výška sečení</i>	Nelze pohybovat mechanismem nastavení výšky sečení.	Zkontrolujte nastavení výšky sečení a odstraňte trávu a další předměty. Pokud potíže přetrvávají, obraťte se na autorizovaný servis.
<i>Neočekávané nastavení výšky sečení</i>		
<i>Omezený rozsah výšky sečení</i>		
<i>Problém s výškou sečení</i>		
<i>Zablokované nastavení výšky sečení</i>		

Zpráva	Příčina	Akce
<i>Nevyvážený žací systém</i>	Výrobek zjistil vibrace v žacím kotouči.	Ověřte, zda jsou břity a šrouby neporušené a zda nejsou opotřebené. Ověřte, zda jsou všechny břity správně namontované. Zkontrolujte, zda nejsou dvojité nože namontované na jakékoli z pozic pro tři nože.
<i>Příliš velký sklon</i>	Výrobek se zastavil, protože svah je příliš prudký.	Změňte instalaci ohraničujícího vodiče tak, aby tato strmá část pracovní oblasti nebyla zahrnuta. Viz část <i>Instalace ohraničujícího vodiče na strani 19</i> .
<i>Naváděcí vodič 1 nenalezen</i>	Naváděcí vodič není připojen k nabíjecí stanici.	Zkontrolujte, zda je konektor naváděcího vodiče správně zapojený do nabíjecí stanice. Viz část <i>Instalace naváděcího vodiče na strani 20</i> .
<i>Naváděcí vodič 2 nenalezen</i>	Přerušení naváděcího vodiče.	Najděte místo přerušení vodiče. Vyměňte poškozenou část naváděcího vodiče za nový vodič smyčky a napojte vodič pomocí originální spojky.
<i>Naváděcí vodič 3 nenalezen</i>		
<i>Kalibrace navádění selhala</i>	U výrobku se nezdařila kalibrace naváděcího vodiče.	Zkontrolujte, zda byl naváděcí vodič nainstalován podle pokynů. Viz část <i>Instalace ohraničujícího vodiče na strani 19</i> . Až příště výrobek vyjede z nabíjecí stanice, bude provedena nová kalibrace navádění.
<i>Kalibrace naváděcí dokončena</i>	U výrobku se zdařila kalibrace naváděcího vodiče.	Není potřeba žádná akce.
<i>Problém s GPS navigací</i>	Došlo k potížím hardwaru GPS asistované navigace.	Pokud se tato zpráva zobrazuje často, kontaktujte místního zástupce společnosti Husqvarna.
<i>Slabý signál GPS</i>	Na velkých částech pracovní oblasti jsou nad výrobkem překážky.	Pokud je to možné, odstraňte předměty, které mohou blokovat signál GPS. Deaktivujte funkci navigace GPS a použijte funkci pokrytí travnaté plochy. Viz část <i>Pokrytí travnaté plochy na strani 26</i> .
<i>Problém s hledáním NS</i>	Výrobek už několik okruhů sledoval ohraničující vodič, aniž by se mu podařilo najít nabíjecí stanici.	Instalace nebyla správně provedena. Viz část <i>Instalace ohraničujícího vodiče na strani 19</i> .
		Na ohraničujícím vodiči byla nesprávně nastavena šířka koridoru. Viz část <i>Instalace ohraničujícího vodiče na strani 19</i> .
		Výrobek byl spuštěn na vedlejší ploše, používal ale nastavení pro hlavní plochu.
<i>Dočasný problém se serverem.</i>	Zkuste to znovu.	Pokud se tato zpráva zobrazuje často, kontaktujte místního zástupce společnosti Husqvarna.
<i>Nastavení spojení obnoveno</i>	Bylo obnoveno nastavení bezdrátového připojení z důvodu chyby.	V případě potřeby nastavení zkontrolujte a upravte.

Zpráva	Příčina	Akce
<i>SIM karta vyžaduje PIN</i>	SIM kartu je třeba odblokovat.	Zkontrolujte, zda byl v příslušném menu sekačky (Síť > Karta SIM) zadán kód PIN SIM karty. Pokud se tato zpráva zobrazuje často, kontaktujte místního zástupce společnosti Husqvarna.
<i>SIM karta blokována</i>	SIM kartu je třeba vyměnit.	Obrat'te se na svého místního zástupce společnosti Husqvarna.
<i>SIM karta nenalezena</i>	Služba Automower® Connect vyžaduje, aby byla v sekačce nainstalována SIM karta.	Obrat'te se na svého místního zástupce společnosti Husqvarna.
<i>Problém GeoFence</i>	Funkce GeoFence nepracuje kvůli slabé (nebo žádné) komunikaci se systémem GPS.	Obrat'te se na svého místního zástupce společnosti Husqvarna.

7.4 Kontrolka nabíjecí stanice

Pokud je instalace správná, kontrolka na nabíjecí stanici musí svítit nebo blikat zeleně. V opačném případě postupujte podle pokynů v níže uvedeném návodu k odstraňování problému.

Další informace získáte u autorizovaného prodejce Husqvarna.

Kontrolka	Příčina	Akce
Svítil zeleně	Kvalitní signály	Běžný provoz výrobku.
Bliká zeleně	Signály jsou kvalitní a je povolen <i>ECO mód</i> .	Běžný provoz výrobku. Další informace naleznete v části <i>ECO mód na strani 30</i> .
Bliká modře	Ohraničující vodič není připojen k nabíjecí stanici.	Zkontrolujte, zda je ohraničující vodič správně instalovaný do nabíjecí stanice. Další informace jsou uvedeny v části <i>Instalace ohraničujícího vodiče na strani 19</i> .
	Poškození ohraničujícího vodiče.	Najděte místo poškození vodiče. Nahrďte poškozenou část novým ohraničujícím vodičem.
Bliká červeně	Rušení antény nabíjecí stanice.	Obrat'te na zákaznický servis Husqvarna.
Svítil červeně	Chyba v řídicí desce nebo nesprávný zdroj napájení v nabíjecí stanici. Chybu musí odstranit autorizovaný servisní technik.	Obrat'te na zákaznický servis Husqvarna.

7.5 Příznaky

Pokud výrobek nefunguje tak jak má, postupujte podle níže uvedených pokynů ohledně příznaků.

Na stránce www.husqvarna.com naleznete sekci Často kladené dotazy (FAQ), kde najdete podrobnější odpovědi na řadu běžných otázek. Pokud se vám přesto nepodaří odhalit příčinu závady, obraťte se na autorizovaného prodejce Husqvarna.

Příznaky	Příčina	Akce
Výrobek má potíže se zajištěním do stanice.	Naváděcí vodič není položen dostatečně daleko rovně od nabíjecí stanice.	Zkontrolujte, zda byla nabíjecí stanice nainstalována podle pokynů uvedených v části <i>Kontrola umístění ohraničujícího vodiče na strani 15</i>
	Naváděcí vodič není protažen otvorem pod nabíjecí stanicí.	Zkontrolujte, zda je naváděcí vodič ve správné poloze pod nabíjecí stanicí. Další informace jsou uvedeny v části <i>Instalace naváděcího vodiče na strani 20</i> .
	Nabíjecí stanice není instalována na rovné ploše.	Umístěte nabíjecí stanicí na rovný povrch. Další informace jsou uvedeny v části <i>Kontrola umístění nabíjecí stanice na strani 14</i> .
Výrobek pracuje v nevhodnou dobu.	Ve výrobku je nastaven nesprávný čas nebo datum.	Nastavte hodiny nebo datum. Další informace jsou uvedeny v části <i>Nastavení času a data na strani 31</i> .
	Nesprávné časy zahájení a ukončení sečení.	Změňte nastavení <i>plánu</i> . Další informace jsou uvedeny v části <i>Plán na strani 24</i> .
Výrobek vibruje.	Poškozené břity způsobují nevyváženost žacího systému.	Zkontrolujte břity a šrouby a v případě potřeby je vyměňte. Další informace jsou uvedeny v části <i>Výměna břitů na strani 37</i> .
	Příliš mnoho břitů na stejném montážním místě způsobuje nevyváženost žacího systému.	Zkontrolujte, zda je na jednom šroubu vždy jen jeden břit.
	Jsou použity různé verze (tloušťky) břitů.	Zkontrolujte, zda nejsou použity různé verze břitů.
Výrobek se pohybuje, ale žací kotouč se neotáčí.	Výrobek hledá nabíjecí stanicí nebo couvá z nabíjecí stanice.	Žádná akce. Žací kotouč se během hledání nabíjecí stanice neotáčí.
Výrobek mezi nabíjením jezdí kratší dobu než obvykle.	Žací kotouč je blokován trávou nebo jinými cizími předměty.	Vyměňte žací kotouč a vyčistěte ho. Viz <i>Podvozek a žací kotouč na strani 36</i> .
	Baterie je vyčerpaná.	Vyměňte baterii. Další informace jsou uvedeny v části <i>Baterie na strani 37</i> .
	Tupé břity. Při sečení trávy je potřeba více energie.	Vyměňte břity. Další informace jsou uvedeny v části <i>Výměna břitů na strani 37</i> .
Doba sečení i nabíjení je kratší než obvykle.	Baterie je vyčerpaná.	Vyměňte baterii. Další informace jsou uvedeny v části <i>Baterie na strani 37</i> .

Příznaky	Příčina	Akce
Výrobek je zaparkovaný v nabíjecí stanici celé hodiny.	Víko je zavřené, ale tlačítko START není stisknuté.	Stisknutím tlačítka STOP otevřete víko. Zadejte PIN kód a potvrďte jej tlačítkem OK . Stiskněte tlačítko START a poté zavřete víko.
	Je aktivován režim Parkování.	Změňte provozní režim. Další informace jsou uvedeny v části <i>Provozní režimy – Parkování na strani 35</i> .
	Výrobek nemá dovoleno pracovat, pokud je teplota baterie příliš vysoká nebo příliš nízká.	Zkontrolujte, zda je nabíjecí stanice instalována v oblasti, kde bude chráněna před sluncem.
Nerovnoměrné sečení.	Výrobek pracuje příliš málo hodin denně.	Prodlužte dobu sečení. Další informace jsou uvedeny v části <i>Plán na strani 24</i> .
	Tvar pracovní oblasti vyžaduje použití funkce <i>Pokrytí travnaté plochy</i> , aby výrobek našel cestu do všech odlehlých oblastí.	Nasměrujte výrobek do odlehlé oblasti. Další informace jsou uvedeny v části <i>Pokrytí travnaté plochy na strani 26</i> .
	Nastavení <i>Jak často?</i> neodpovídá uspořádání pracovní oblasti.	Zkontrolujte, zda je vybrána správná hodnota parametru <i>Jak často?</i>
	Pracovní oblast je příliš velká.	Omezte pracovní oblast nebo prodlužte plán. Další informace naleznete v části <i>Plán na strani 24</i> .
	Tupé břity.	Vyměňte všechny břity. Další informace jsou uvedeny v části <i>Výměna břitů na strani 37</i> .
	Vysoká tráva vůči nastavené výšce sečení.	Zvyšte výšku sečení a potom ji postupně snižujte.
	Na žacím kotouči nebo kolem hřídele motoru se nahromadila tráva.	Zkontrolujte, zda se žací kotouč otáčí volně a snadno. Pokud tomu tak není, vyšroubujte žací kotouč a odstraňte trávu a cizí objekty. Další informace jsou uvedeny v části <i>Podvozek a žací kotouč na strani 36</i> .

7.6 Nalezení přerušeni vodiče smyčky

Přerušeni vodiče smyčky jsou obvykle výsledkem nevědomého fyzického poškození vodiče, např. při rytí rýčem. V zemích, kde půda zamrzá, mohou vodič poškodit také ostré kameny pohybující se v půdě. Přerušeni může způsobit také přílišné napnutí vodiče během instalace.

Při sekání trávy velmi brzy po instalaci může dojít k poškození izolace vodiče. Poškození izolace vyvolá přerušeni až za několik týdnů nebo měsíců. Abyste tomu zabránili, měli byste v prvních týdnech po instalaci zvolit maximální výšku sečení a potom ji snižovat každý týden o jeden stupeň, až dosáhnete požadované výšky.

Poškozený spoj vodiče smyčky může také vést k přerušeni několika týdnů po provedení spojení. Vadný spoj může způsobit např. to, že spojka nebyla dostatečně silně stisknuta kleštěmi nebo že byla použita spojka nižší kvality než originální. Než budete zkoumat další možnosti, nejprve zkontrolujte všechny známé spoje.

Přerušeni vodiče lze najít postupným dělením smyčky v místě možného přerušeni na polovinu, až vám zbude jen velmi krátký úsek.

Následující způsob nefunguje, pokud je aktivován *ECO mód*. Nejprve se ujistěte, že je *ECO mód* vypnutý. Viz část *ECO mód na strani 30*.

1. Zkontrolujte, zda kontrolka nabíjecí stanice bliká modře, což značí přerušeni ohraničujícího vodiče. Viz část *Kontrolka nabíjecí stanice na strani 45*.

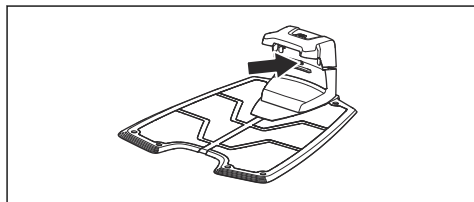

2. Zkontrolujte, zda je ohraničující vodič správně zapojený do nabíjecí stanice a není poškozený.

Nejprve zkontrolujte, zda kontrolka nabíjecí stanice stále bliká modře.

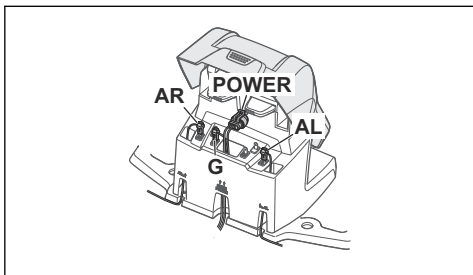

3. Zaměňte připojení naváděcího vodiče a ohraničujícího vodiče v nabíjecí stanici.

Začněte připojením konektorů a .

Pokud kontrolka svítí zeleně, došlo k přerušení ohraničujícího vodiče mezi konektorem a místem, kde je naváděcí vodič spojen s ohraničujícím vodičem (silná černá čára na obrázku).

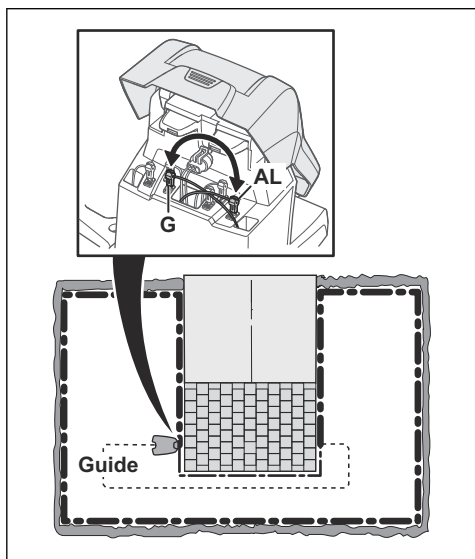

K opravě poruchy budete potřebovat ohraničující vodič, konektory a spojky:

- Pokud je podezřelý ohraničující vodič krátký, je nejsnazší vyměnit celý ohraničující vodič mezi konektorem a místem, kde je naváděcí vodič připojený k ohraničujícímu vodiči (silná černá čára).
- Pokud je podezřelý ohraničující vodič dlouhý (silná černá čára), poté postupujte takto: Vraťte konektory a do původní polohy. Odpojte konektor . Zapojte do konektoru nový vodič smyčky. Zapojte

druhý konec nového vodiče smyčky doprostřed instalace.

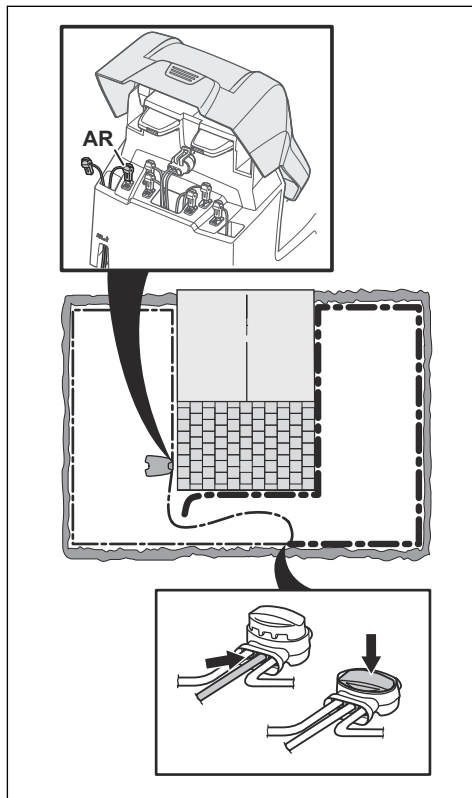

Pokud kontrolka nyní svítí zeleně, došlo k přerušení někde mezi odpojeným koncem a místem, kde byl připojen nový vodič (silná černá čára). Je-li tomu tak, přesuňte připojení nového vodiče blíž k odpojenému konci (přibl. doprostřed odhadované sekce vodiče) a znovu zkontrolujte, zda kontrolka svítí zeleně.

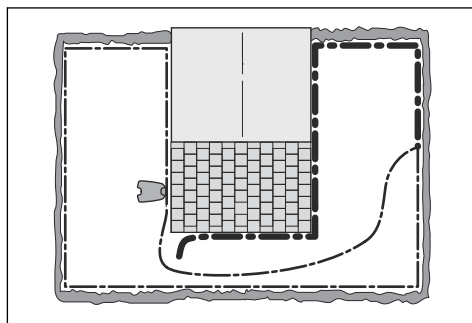

Takto pokračujte, dokud vám nezůstane velmi krátký úsek vodiče, ve kterém kontrolka mění barvu mezi zeleným světlem a modrým blikáním. Dále postupujte podle pokynů v kroku 5 níže.

4. Pokud kontrolka stále bliká modře v kroku 3 výše: Vraťte konektory a do původní polohy. Přepojte konektory a do původní polohy. Pokud kontrolka nyní svítí nepřerušovaně zeleně, odpojte konektor a připojte nový ohraničující vodič do konektoru. Připojte druhý konec tohoto nového vodiče do středu podezřelé části vodiče. Postupujte stejně jako v krocích 3a) a 3b) výše.
5. Když naleznete místo přerušení, poškozenou část nahradte novým vodičem. Vždy používejte originální spojky.

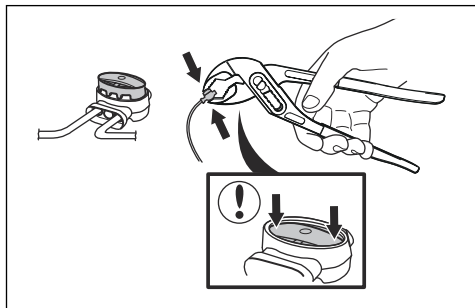

8 Přeprava, skladování a likvidace

8.1 Přeprava

Dodané Li-ion baterie podléhají požadavkům legislativy o nebezpečném zboží.

- Dodržujte platné národní předpisy.
- Dodržujte zvláštní požadavky uvedené na obalu a označení pro komerční přepravu, platí i pro třetí strany a dopravce.

8.2 Skladování

- Výrobek plně nabijte. Další informace jsou uvedeny v části *Nabití baterie na strani 35*.
- Vypněte výrobek. Další informace jsou uvedeny v části *Vypnutí výrobku na strani 35*.
- Vyčistěte výrobek. Další informace jsou uvedeny v části *Vyčistěte výrobek. na strani 36*.
- Uchovávejte výrobek na suchém místě, kde nemrzne.
- Skladujte výrobek položen na všech kolech na rovném povrchu nebo použijte nástěnný držák.
- Pokud je nabíjecí stanice umístěna uvnitř, odpojte a vyjměte z ní zdroj napájení a všechny konektory. Konce všech vodičů uložte do ochranné skříňky na konektory.

Povšimněte si: Pokud je nabíjecí stanice umístěna venku, neodpojujte napájecí zdroj a konektory.

- Informace o dostupném příslušenství pro váš výrobek vám poskytne obchodní zástupce společnosti Husqvarna.

8.3 Likvidace

- Dodržujte místní požadavky ohledně recyklace a platné předpisy.
- Odpovědi na dotazy ohledně vyjmutí baterie naleznete v části *Demontáž baterie na strani 50*.

8.3.1 Demontáž baterie



VAROVÁNÍ: Baterii vyjměte pouze při likvidaci výrobku. Po sejmutí záruční pečeti již není platná záruka společnosti Husqvarna.

1. Vypněte výrobek. Další informace jsou uvedeny v části *Vypnutí výrobku na strani 35*.
2. Vytáhněte průchodku na nabíjecím kabelu v přední části výrobku a opatrně vyjměte konektor.
3. Zdvihněte postupně kryt. Vždy zvedejte jen jeden roh.

4. Vyšroubujte 14 šroubů pomocí šroubováku Torx 20.

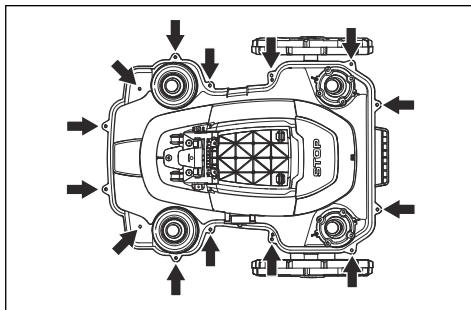

5. Zvedněte zadní hranu horní části podvozku.
6. Odpojte kabel od hlavní řídicí desky.
7. Sejměte horní část podvozku.
8. Pomocí šroubováku Torx 20 vyšroubujte 4 šrouby, které drží baterii.

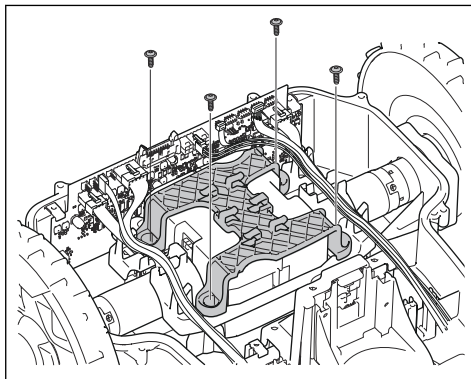

9. Odpojte baterii od hlavní desky s obvodů.
10. Otevřete kryt baterie a baterii vyjměte.

9 Technické údaje

9.1 Technické údaje

Rozměry	Automower® 420	Automower® 430X	Automower® 440	Automower® 450X
Délka, cm / palce	72 / 28,3	72 / 28,3	72 / 28,3	72 / 28,3
Šířka, cm / palce	56 / 22	56 / 22	56 / 22	56 / 22
Výška, cm / palce	31 / 12,2	31 / 12,2	31 / 12,2	31 / 12,2
Hmotnost, kg / lb	11,5 / 25	13,2 / 29	12 / 27	13,9 / 31

Elektrický systém	Automower® 420	Automower® 430X	Automower® 440	Automower® 450X
Baterie, Li-Ion 18,5 V/3,0 Ah obj. č.	580 68 33-01			
Baterie, Li-Ion 18,5 V/4 Ah obj. č.	580 68 33-02, 593 11 41-06			
Baterie, Li-Ion 18 V/4 Ah obj. č.	580 68 33-03, 593 11 41-02, 593 11 42-01, 593 11 41-04, 593 11 41-05, 593 11 41-08			
Baterie, Li-Ion 18,25 V/4,0 Ah obj. č.	580 68 33-04, 593 11 41-03, 593 11 42-02			
Baterie, Li-Ion 18 V/5,2 Ah obj. č.		588 14 64-01	588 14 64-01 (2 ks) baterie 5,2 Ah	588 14 64-01 (2 ks) baterie 5,2 Ah
Baterie, Li-Ion 18 V/5 Ah obj. č.		593 11 84-01, 593 11 85-01, 593 11 84-03, 588 14 64-02, 593 11 85-01, 593 11 84-04, 596 11 84-05, 593 11 84-06	588 14 64-02, 593 11 84-01, 593 11 84-03, 593 11 85-01, 593 11 84-04, 593 11 84-05, 593 11 84-06 (2 ks) 5 Ah/ baterie	593 11 84-01, 588 14 64-02, 593 11 84-03, 593 11 85-01, 593 11 84-04, 593 11 84-05, 593 11 84-06 (2 ks) 5 Ah/ baterie
Baterie, Li-Ion 18 V/4,9 Ah obj. č.		593 11 84-02, 593 11 85-02, 588 14 64-03	588 14 64-03, 593 11 84-02, 593 11 85-02, (2 ks) 4,9 Ah/ baterie	593 11 84-02, 588 14 64-03, 593 11 85-02 (2 ks) 4,9 Ah/ baterie
Zdroj napájení (28 V DC), V AC	100–240	100–240	100–240	100–240
Délka nízkonapětového kabelu, m/ft	10 / 33	10 / 33	10 / 33	10 / 33

Elektrický systém	Automower® 420	Automower® 430X	Automower® 440	Automower® 450X
Průměrná spotřeba energie při maximálním využití	17 kWh/měsíc v případě pracovní oblasti 2 200 m ² / 0,55 akru	18 kWh/měsíc v případě pracovní oblasti 3 200 m ² / 0,8 akru	20 kWh/měsíc v případě pracovní oblasti 4 000 m ² / 1 akru	23 kWh/měsíc v případě pracovní oblasti 5 000 m ² / 1,25 akru
Nabíjecí proud, A DC	2,2	4,2	7	7
Typ jednotky zdroje napájení ⁵	ADP-60PR XX, FW7438/28/D/X X/Y	ADP-120FRXX, FW7448/28/D/X X/Y	ADP-200MR XX, FW7458/28/D/X X/Y	ADP-200MR XX, FW7458/28/D/X X/Y
Průměrná doba sečení, min	75	145	290	270
Průměrná doba nabíjení, min	50	50	60	60

Anténa ohraničujícího vodiče	Automower® 420	Automower® 430X	Automower® 440	Automower® 450X
Pracovní frekvenční pásmo, Hz	100–80 000	100–80 000	100–80 000	100–80 000
Maximální magnetické pole ⁶ , dBuA/m	82	82	82	82
Maximální radiofrekvenční výkon, mW na 60 m ⁷	< 25	< 25	< 25	< 25

Údaje o zvuku⁸	Automower® 420	Automower® 430X	Automower® 440	Automower® 450X
Hladina zvuku, vnímaná dB (A)	58	58	60	59
Měřená hladina hluku, dB (A)	57	57	56	58
Odchylka emisí hluku K _{WA} , dB (A)	1	1	1	1
Garantovaná hladina hluku	58	58	56	59
Hladina hluku akustického tlaku v úrovni uší obsluhy, dB (A) ⁹	46	46	45	47

⁵ Písmena XX, YY mohou zastupovat libovolné alfanumerické znaky nebo prázdné znaky určené pouze pro marketingové účely, nejsou zde žádné technické rozdíly.

⁶ Měřeno podle normy EN 303 447.

⁷ Maximální aktivní výstupní výkon pro antény ve frekvenčním pásmu, ve kterém rádiové zařízení funguje.

⁸ Stanoveno podle směrnice 2006/42/ES a normy EN 50636-2-107. Kromě vnímané hladiny zvuku, která se měří podle normy ISO 11094:1991.

⁹ Odchylka hluku akustického tlaku k_{Pa}, 2–4 dB (A)

Sečení	Automower® 420	Automower® 430X	Automower® 440	Automower® 450X
Žací systém	3 otočné žací bříty			
Otáčky žacího motoru, ot/min	2 300	2 300	2 300	2 300
Spotřeba energie během sečení, W +/- 20 %	30	30	30	35
Výška sečení, cm / palce	2–6 / 0,8–2,4	2–6 / 0,8–2,4	2–6 / 0,8–2,4	2–6 / 0,8–2,4
Šířka sečení, cm / palce	24 / 9,4	24 / 9,4	24 / 9,4	24 / 9,4
Nejužší průjezd, cm / palce	60 / 24	60 / 24	60 / 24	60 / 24
Maximální sklon pro pracovní oblast, %	45	45	45	45
Maximální sklon pro ohraničující vodič, %	15	15	15	15
Maximální délka ohraničujícího vodiče, m/ft	800 / 2 600	800 / 2 600	800 / 2 600	800 / 2 600
Maximální délka naváděcí smyčky ¹⁰ , m/ft	400 / 1 300	400 / 1 300	400 / 1 300	400 / 1 300
Maximální vzdálenost k ohraničujícímu vodiči, m / stopy	35 / 115	35 / 115	35 / 115	35 / 115
Pracovní kapacita, m ² / akry, +/- 20 %	2 200 / 0,55	3 200 / 0,8	4 000 / 1	5 000 / 1,25

Kód IP	Automower® 420	Automower® 430X	Automower® 440	Automower® 450X
Robotická sekačka	IPX4	IPX4	IPX4	IPX4
Nabíjecí stanice	IPX1	IPX1	IPX1	IPX1
Zdroj napájení	IP44	IP44	IP44	IP44

Podpora frekvenčního pásma:	
Automower® Connect 2G	GSM 850 MHz, E-GSM 900 MHz, DCS 1 800 MHz, PCS 1 900 MHz
Automower® Connect 3G	Pásmo 19 (800 MHz), pásmo 5 (850 MHz), pásmo 8 (900 MHz), pásmo 2 (1900 MHz), pásmo 1 (2100 MHz)
Automower® Connect 4G	Pásmo 12 (700 MHz), pásmo 17 (700 MHz), pásmo 28 (700 MHz), pásmo 13 (700 MHz), pásmo 20 (800 MHz), pásmo 26 (850 MHz), pásmo 5 (850 MHz), pásmo 19 (850 MHz), pásmo 8 (900 MHz), pásmo 4 (1700 MHz), pásmo 3 (1800 MHz), pásmo 2 (1900 MHz), pásmo 25 (1900 MHz), pásmo 1 (2100 MHz), pásmo 39 (1900 MHz)

¹⁰ Naváděcí smyčka je smyčka tvořená naváděcím vodičem a částí ohraničujícího vodiče od spoje s naváděcím vodičem až po pravý konektor na nabíjecí stanici.

Výkonová třída		
Výstupní výkon Bluetooth®	8 dBm	
Automower® Connect 2G	Výkonová třída 4 (GSM/E-GSM)	33 dBm
	Výkonová třída 1 (DCS/PCS)	30 dBm
	Výkonová třída E2 (GSM/E-GSM)	27 dBm
	Výkonová třída E2 (DCS/PCS)	26 dBm
Automower® Connect 3G	Výkonová třída 3	24 dBm
Automower® Connect 4G	Výkonová třída 3	23 dBm

Společnost Husqvarna AB nezaručuje plnou kompatibilitu výrobku s dalšími typy bezdrátových systémů, jako jsou např. dálková ovládání, rádiové vysílačky, sluchadla, podzemní elektrické ohradníky a podobně.

Výrobky se vyrábí v Anglii nebo v České republice. Viz informace na typovém štítku. Viz část *Přehled výrobku na strani 7*

9.2 Registrované ochranné známky

Slovo a loga *Bluetooth®* jsou registrované ochranné známky vlastněné společností *Bluetooth SIG, inc.*. Použití těchto známek společností Husqvarna podléhá licenci.

10.1 Záruční podmínky

Záruka společnosti Husqvarna® pokrývá funkčnost produktu po dobu 2 let od data zakoupení. Záruka se vztahuje na závažné vady materiálu a na výrobní vady. Během záruční doby výrobek bezplatně vyměníme nebo opravíme, pokud budou splněny následující podmínky:

- Výrobek a nabíjecí stanice smí být používány pouze v souladu s pokyny v návodu k používání. Tato záruka výrobce nemá vliv na záruční nároky vůči prodejci/maloobchodnímu prodejci.
- Koncoví uživatelé a jiné neautorizované subjekty nesmí výrobek opravovat.

Příklady závad, na které se záruka nevztahuje:

- Poškození způsobené prosáknutím vody z důvodu použití vysokotlakého čističe nebo ponoření sekačky do vody, například po vytvoření louží po silném dešti.
- Poškození způsobené bleskem.
- Poškození způsobené nesprávným uskladněním baterie nebo nesprávnou manipulací s baterií.
- Poškození způsobené použitím jiné než originální baterie Husqvarna.
- Poškození způsobené nepoužíváním originálních náhradních dílů a příslušenství Husqvarna, jako jsou žací břity a instalační materiál.
- Poškození vodiče smyčky.
- Škody způsobené neautorizovanými změnami nebo neoprávněnou manipulací s produktem nebo jeho napájením.

Břity a kolečka jsou považovány za spotřební materiál a záruka se na ně nevztahuje.

Pokud dojde u výrobku Husqvarna k poruše, obraťte se na autorizovaného prodejce Husqvarna, který vám poskytne další pokyny. Pokud kontaktujete autorizovaného prodejce Husqvarna, mějte vždy po ruce prodejní doklad a výrobní číslo výrobku.



Husqvarna[®]

AUTOMOWER[®] je ochranná známka společnosti Husqvarna AB.
Copyright[®] 2023 HUSQVARNA. Všechna práva vyhrazena.

www.husqvarna.com

Původní pokyny



1142746-90



2023-03-14