

FSA 200.0

STIHL



2 - 31	Gebrauchsanleitung
31 - 57	Instruction Manual
57 - 87	Manual de instrucciones
87 - 113	Skötselansvisning
113 - 141	Käyttöohje
141 - 168	Bedjeningsvejledning
168 - 194	Bruksanvisning
194 - 221	Návod k použití
221 - 251	Használati utasítás
251 - 280	Instruções de serviço
280 - 312	Инструкция по эксплуатации
312 - 341	Instrukcja użytkowania
341 - 374	Ръководство за употреба
374 - 403	Instrucțiuni de utilizare



- a) **Hold maskinen fast med begge hendene og legg armene i en stilling der du kan fange opp rekylkraften. Hold deg på venstre side av maskinen.** Rekyl kan øke fare for personskade grunnet uventet bevegelse av maskinen. Brukeren kan få kontroll på rekylkraften ved hjelp av egnede sikkerhetstiltak.
- b) **Dersom sagbladet er klemt fast eller dersom du avbryter arbeidet, må du slå av maskinen og holde den rolig i materialet til sagbladet har stoppet helt. Når sagbladet er klemt fast, må du aldri fjerne maskinen fra materialet eller trekke den bakover mens sagbladet beveger seg – ellers kan det oppstå rekyl.** Finn årsaken og løs problemet for fastklemmingen av sagbladet.
- c) **Ikke bruk stumpe eller skadde sagblader.** Stumpe eller skadde sagblad øker risikoen for at det blir sittende fast eller klemt fast med en gjenstand, og kan føre til rekyl.
- d) **Sørg alltid for god sikt over materialet som skal skjæres.** Rekyl er mer sannsynlig i områder der man kan ikke så godt kan se materialet som skal skjæres.
- e) **Slå av maskinen når du nærmer deg andre personer under arbeidet.** Andre personer kan lettere bli truffet og skadd av et roterende sagblad ved rekyl.

Obsah

1	Úvod.....	194
2	Informace k tomuto návodu k použití.....	194
3	Přehled.....	195
4	Bezpečnostní pokyny.....	197
5	Příprava vyžinače k práci.....	204
6	Nabíjení akumulátoru a světla LED.....	204
7	Aktivace a deaktivace rádiového rozhraní Bluetooth®.....	205
8	Smontování vyžinače.....	205
9	Nastavení vyžinače pro uživatele.....	207
10	Vsazení a vyjmutí akumulátoru.....	208
11	Zapnutí a vypnutí vyžinače.....	208
12	Kontrola vyžinače a akumulátoru.....	209
13	Práce s vyžinačem.....	209
14	Po skončení práce.....	210
15	Přeprava.....	210
16	Skladování.....	211
17	Čištění.....	211
18	Údržba.....	212
19	Oprava.....	212
20	Odstranění poruch.....	212
21	Technická data.....	214

- 22 Kombinace řezných/žacíh nástrojů, ochranných krytů a nosných systémů..... 215
- 23 Náhradní díly a příslušenství..... 216
- 24 Likvidace..... 216
- 25 Prohlášení o konformitě EU..... 216
- 26 Adresy..... 217
- 27 Všeobecné bezpečnostní pokyny pro elektrické stroje..... 218

1 Úvod

Vážená zákaznice, vážený zákazníku,

těší nás, že jste se rozhodli pro firmu STIHL. Vytvíjíme a vyrábíme naše výrobky ve špičkové kvalitě podle potřeb našich zákazníků. Tím vznikají výrobky s vysokým stupněm spolehlivosti i při extrémním namáhání.

STIHL je zárukou špičkové kvality také v servisních službách. Náš odborný prodej zajišťuje kompetentní poradenství a instruktaž, jakož i obsáhlou technickou podporu.

STIHL se výslovně zasazuje za trvale udržitelné a zodpovědné zacházení s přírodou. Tento návod k použití Vám má být oporou při bezpečném a ekologickém používání Vašeho výrobku STIHL po dlouhý čas.

Děkujeme Vám za Vaši důvěru a přejeme mnoho spokojenosti s Vaším výrobkem STIHL.



Dr. Nikolas Stihl

DŮLEŽITÉ! PŘED POUŽITÍM SI NÁVOD PŘEČTĚTE A ULOŽTE JEJ PRO DALŠÍ POTŘEBU.

2 Informace k tomuto návodu k použití

2.1 Platné dokumenty

Platí lokální bezpečnostní předpisy.

- ▶ Kromě tohoto návodu k použití je třeba si přečíst níže uvedené dokumenty, porozumět jim a uložit je pro pozdější použití:
 - Návod k použití a obal používaného žacího nástroje
 - návod k použití pro používaný nosný systém
 - návod k použití pro akumulátor STIHL AR
 - Návod k použití pro „opaskovou brašnu pro AP s přípojovacím kabelem“
 - bezpečnostní pokyny pro akumulátor STIHL AP
 - Návod k použití pro nabíječky STIHL AL 101, 301, 301-4, 500
 - Bezpečnostní informace pro akumulátory STIHL a výrobky s integrovaným akumulátorem: www.stihl.com/safety-data-sheets

Další informace ke STIHL connected, kompatibilním výrobkům a FAQ jsou uvedeny pod www.connect.stihl.com nebo jsou k dispozici u odborného prodejce výrobků STIHL.

Slovní ochranná známka Bluetooth® a piktogramy (loga) jsou registrované ochranné známky a vlastnictví společnosti Bluetooth SIG, Inc. Jakékoli použití této slovní ochranné známky / piktogramů firmou STIHL se uskutečňuje prostřednictvím licence.

Akumulátory **C** jsou vybaveny rádiovým rozhraním Bluetooth®. Je třeba respektovat lokální provozní omezení (například v letadlech nebo nemocnicích).

2.2 Označení varovných odkazů v textu

VAROVÁNÍ

- Odkaz upozorňuje na nebezpečí, která mohou vést k těžkým úrazům či usmrcení.
 - ▶ Uvedená opatření mohou zabránit těžkým úrazům či usmrcení.

UPOZORNĚNÍ

- Odkaz upozorňuje na nebezpečí, která mohou vést k věcným škodám.
 - ▶ Uvedená opatření mohou zabránit věcným škodám.

2.3 Symboly v textu

 Tento symbol odkazuje na kapitolu v tomto návodu k použití.

3 Přehled

3.1 Vyžinač a akumulátor

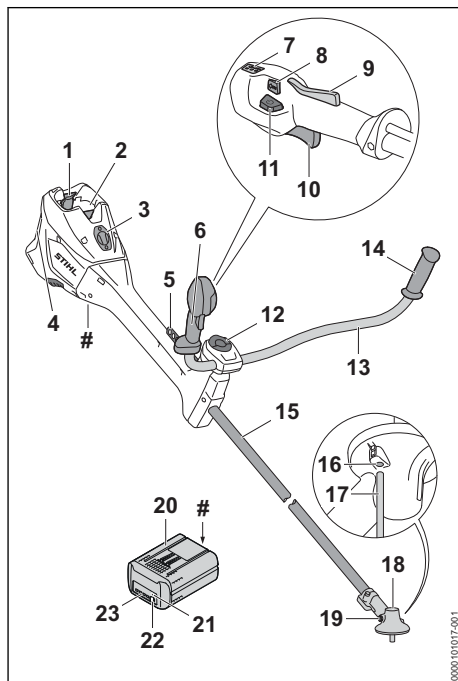

- 1 Aretační páčka**
Aretační páčky drží akumulátor v akumulátorové šachtě.
- 2 Akumulátorová šachta**
Do akumulátorové šachty se vsunuje akumulátor.
- 3 Kryt²²**
Kryt rezervuje místo pro Smart Connector 2 A.
- 4 Vzduchový filtr**
Vzduchový filtr filtruje vzduch nasávaný motorem.
- 5 Děrovaná lišta**
Děrovaná lišta slouží k zavěšení nosného systému.

²²Kryt je součástí motorové skříně. Kryt sejměte výhradně pro instalaci konektoru Smart Connector 2 A a bezpečně jej uložte pro pozdější opětovnou instalaci. Motorovou pilu používejte vždy s nasazeným krytem nebo konektorem Smart Connector 2 A.

6 Ovládací rukojeť

Ovládací rukojeť slouží k ovládání, držení a vedení vyžinače.

7 Světla LED

Světla LED udávají nastavený výkonnostní stupeň.

8 Přepínač úrovně napájení

Přepínač úrovně napájení slouží k nastavení výkonnostního stupně.

9 Pojistka spínače

Pojistka spínače deblokuje spínač.

10 Spínač

Spínač vyžinač zapíná a vypíná.

11 Deblokační tlačítko

Deblokační tlačítko slouží k zapnutí vyžinače.

12 Roubkový šroub

Roubkový šroub připevňuje sevřením trubku rukojeti na podpěrku rukojeti.

13 Trubková rukojeť

Trubková rukojeť spojuje ovládací rukojeť a rukojeť s tyčí.

14 Rukojeť

Rukojeť slouží k držení a vedení vyžinače.

15 Tyč

Tyč spojuje všechny konstrukční díly.

16 Otvor pro zástrčný trn

Otvor pro zástrčný trn je pro zasunutí zástrčného trnu.

17 Zástrčný trn

Zástrčný trn blokuje hřídel při montáži řezného/žacího nástroje.

18 Skříň převodovky

Skříň převodovky zakrývá převodovku.

19 Uzávěrný šroub

Uzávěrný šroub uzavírá otvor pro převodový tuk STIHL.

20 Akumulátor

Akumulátor napájí vyžinač energií.

21 Světla LED

Světla LED signalizují stav nabití akumulátoru a poruchy.

22 Tlačítko

Tlačítko aktivuje světla LED na akumulátoru. Aktivuje a deaktivuje rádiové rozhraní Bluetooth® (pokud toto existuje).

23 Světla LED „BLUETOOTH®“ (pouze pro akumulátory s )

Světla LED zobrazí aktivaci a deaktivaci rádiového rozhraní Bluetooth®.

Výkonový štítek s výrobním číslem**3.2 Ochranné kryty a řezné/žací nástroje**

Ochranné kryty a řezné/žací nástroje jsou zde znázorněny jako příklady. Kombinace, které se smějí používat, jsou uvedeny v tomto návodu k použití,  22.

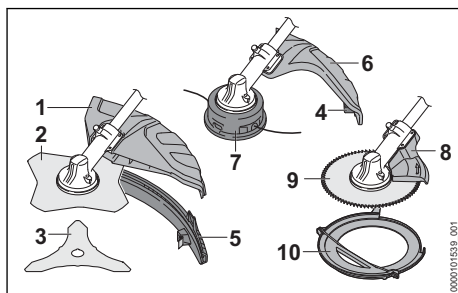
**1 Univerzální ochranný kryt²³**

Univerzální ochranný kryt chrání uživatele před předměty vymrštěvanými do výšky a před kontaktem s řezným/žacím nástrojem.

2 Žací list na trávu

Žací list na trávu vyžíná trávu a plevel.

3 Trojramenný vyžínací nůž

Trojramenný vyžínací nůž řeže houští.

4 Odřezávací nůž

Odřezávací nůž zkracuje žací struny během práce na správnou délku.

5 Zástěrka²⁴

Zástěrka rozšiřuje univerzální ochranný kryt pro použití s žací hlavou.

²³Pro použitelné řezné/žací nástroje ve spojení s univerzálním ochranným krytem, viz kapitola 22 – Kombinace žacích nástrojů, ochranných krytů a nosných systémů.

²⁴Pro použitelné řezné/žací nástroje ve spojení se zástěrkou, viz kapitola 22 – Kombinace žacích nástrojů, ochranných krytů a nosných systémů.

6 Ochranný kryt pro žací hlavy

Ochranný kryt pro žací hlavy chrání uživatele před předměty vymršťovanými do výšky a před kontaktem s žací hlavou.

7 Žací hlava

Žací hlava drží žací struny.

8 Doraz

Doraz chrání uživatele před předměty vymršťovanými do výšky a před kontaktem s pilovým kotoučem a slouží během práce k podepření vyžinače na dřevu.

9 Pilový kotouč

Pilový kotouč řeže keře a stromy.

10 Přepravní kryt

Přepravní kryt chrání před kontaktem s kovovými řeznými/žacími nástroji.

3.3 Symboly

Symboly se mohou nacházet na vyžinači, na ochranném krytu a na akumulátoru a mají níže uvedený význam:



1 LED svítí červeně. Akumulátor je příliš teplý nebo příliš studený.



4 LED blikají červeně. V akumulátoru došlo k poruše.



Stiskněte deblokační tlačítko, tím se vyžinač zapne a dají se nastavit výkonnostní stupně.



Tento symbol označuje deblokační tlačítko.



Tento symbol udává směr otáčení řezného/žacího nástroje.

max Ø XXX Tento symbol udává maximální průměr řezného/žacího nástroje v milimetrech.



Tento symbol udává nejvyšší otáčky žacího nástroje.



Zaručená hladina akustického výkonu podle směrnice 2000/14/ES v dB(A) za účelem porovnatelnosti akustických emisí výrobků.



Akumulátor má rádiové rozhraní Bluetooth® a může být spojen s aplikací STIHL connected.



Údaj vedle symbolu odkazuje na obsah energie akumulátoru podle specifikace výrobce článků. Obsah energie, který je k dispozici při použití, je menší.



Nelikvidujte výrobek s domácím odpadem.

4 Bezpečnostní pokyny**4.1 Varovné symboly****4.1.1 Varovné symboly**

Varovné symboly na vyžinači nebo na akumulátoru mají následující význam:



Dodržujte bezpečnostní pokyny a jejich opatření.



Návod k použití je třeba si přečíst, porozumět mu a uložit ho pro další potřebu.



Noste ochranné brýle, ochranu sluchu a ochrannou přilbu.



Noste vysokou ochrannou obuv.



Noste ochranné rukavice.



Dbejte na bezpečnostní pokyny ohledně zpětného rázu a jejich bezpečnostní opatření.



Dbejte na bezpečnostní pokyny týkající se předmětů vymršťovaných do výšky a na bezpečnostní opatření.



Dodržujte bezpečnostní odstup.



Akumulátor během přerušování práce, přepravy, skladování, údržby nebo opravy vždy vyjměte.



Akumulátor chraňte před horkem a ohněm.



Zástrčku připojovacího kabelu vytáhněte během pracovních přestávek, přepravy, skladování, čištění, údržby nebo opravy ze zdířkové zásuvky.

4.1.2 Ochranný kryt pro žací hlavy

Varovné symboly na ochranném krytu pro žací hlavy mají následující význam:



Tento ochranný kryt používejte pro žací hlavy.



Tento ochranný kryt nepoužívejte pro žací listy na trávu.



Tento ochranný kryt nepoužívejte pro trojramenné vyžínací nože.

4.1.3 Univerzální ochranný kryt a zástěrka

Univerzální ochranný kryt

Varovné symboly na univerzálním ochranném krytu mají následující význam:



Tento ochranný kryt bez zástěrky nepoužívejte pro žací hlavy.



Tento ochranný kryt použijte pro žací listy na trávu.



Tento ochranný kryt použijte pro trojramenné vyžínací nože.

Zástěrka

Varovné symboly na zástěrce mají následující význam:



Univerzální ochranný kryt společně se zástěrkou a odřezávacím nožem použijte pro žací hlavy.

4.2 Řádné používání

Vyžínač STIHL FSA 200.0 slouží pro níže uvedená použití:

- s žací hlavou: vyžínání trávy
- s žacím listem na trávu: vyžínání trávy a plevele
- s trojramenným vyžínacím nožem: vyžínání houští až do průměru 20 mm
- s pilovým kotoučem: řezání keřů a stromů s průměrem kmenu až do 40 mm

Vyžínač se může používat za deště.

Vyžínač napájí energií akumulátor STIHL AP nebo akumulátor STIHL AR.

Akumulátor s  umožňuje ve spojení s aplikací STIHL connected personalizaci a přenos informací k akumulátoru na základě technologie Bluetooth®.

▲ VAROVÁNÍ

- Akumulátory, které nejsou firmou STIHL pro vyžínač povoleny, mohou způsobit požáry a exploze. Může tak dojít k těžkým úrazům či úmrtí osob a ke vzniku věcných škod.
 - ▶ Používejte vyžínač s akumulátorem STIHL AP nebo s akumulátorem STIHL AR.
- Pokud vyžínač nebo akumulátor nejsou používány v souladu s určeným účelem, může dojít k těžkým úrazům či úmrtí osob a mohou vzniknout věcné škody.
 - ▶ Vyžínač používejte tak, jak je to popsáno v tomto návodu k použití.
 - ▶ Akumulátor používejte tak, jak je to popsáno v tomto návodu k použití, v návodu k použití pro akumulátor STIHL AR, aplikace STIHL connected pod www.connect.stihl.com.

4.3 Požadavky na uživatele

▲ VAROVÁNÍ

- Uživatelé bez instruktaže nemohou rozeznat a odhadnout nebezpečí hrozící vyžínačem a akumulátorem. Uživatel nebo jiné osoby mohou utrpět těžká nebo smrtelná zranění.
 - ▶ Tento návod k použití je třeba si přečíst, porozumět mu a uložit ho pro další potřebu.
- ▶ Pokud bude vyžínač nebo akumulátor předáván další osobě: zároveň s nimi předat návod k použití.
- ▶ Zajistit, aby uživatel splňoval níže uvedené požadavky:
 - Uživatel je odpočatý.
 - Uživatel je tělesně, sensoricky a duševně schopen vyžínač nebo akumulátor obsluhovat a pracovat s nimi. Pokud je uživatel tělesně, sensoricky a duševně způsobilý pouze částečně, smí s nimi pracovat pouze pod dohledem nebo po zaškolení odpovědnou osobou.
 - Uživatel nemůže rozpoznat a dobře odhadnout nebezpečí hrozící vyžínačem a akumulátorem.
 - Uživatel je ploletý nebo bude podle národních předpisů pod dohledem zaškolený pro výkon povolání.
 - Uživatel obdržel instruktaž od odborného prodejce výrobků STIHL nebo od odborné tematiky znalé osoby ještě dříve, než poprvé s vyžínačem začne pracovat.



- Uživatel není pod vlivem alkoholu, léků nebo drog.
- ▶ V případě nejasností: vyhledat odborného prodejce výrobků STIHL.

4.4 Oblečení a vybavení

▲ VAROVÁNÍ

- Během práce mohou být dlouhé vlasy vtaženy do vyžinače. Uživatel tím může utrpět těžké zranění.
 - ▶ Dlouhé vlasy svažte a zajistěte tak, aby se nacházely nad rameny.
- Během práce mohou být předměty vymrštěny velkou rychlostí nahoru. Uživatel se může zranit.



- ▶ Noste těsně přiléhající ochranné brýle. Vhodné ochranné brýle byly přezkoušeny podle normy EN 166 nebo podle národních předpisů a na trhu jsou k dostání s patřičným označením.

- ▶ Noste ochranu obličje.
- ▶ Noste těsně přiléhající bundu či košili s dlouhým rukávem.
- Během práce vzniká hluk. Hluk může poškodit sluch.



- ▶ Noste ochranu sluchu.

- Shora padající předměty mohou vést ke zranění hlavy.



- ▶ Pokud během práce mohou shora padat předměty, noste ochrannou přilbu.

- Během práce může dojít k rozvíření prachu. Vdechovaný prach může poškodit zdraví a vyvolat alergické reakce.
 - ▶ Pokud bude rozvíření prach: noste ochrannou protiprachovou masku.
- Nevhodné oblečení se může zachytit v dřevnatém porostu, houští a ve vyžinači. Uživatelé bez vhodného oděvu mohou utrpět těžká zranění.
 - ▶ Noste těsně přiléhající oděv.
 - ▶ Šály a ozdoby odložte.
- Během práce se může uživatel dostat do kontaktu s rotujícím řezným/žací nástrojem. Uživatel tím může utrpět těžké zranění.
 - ▶ Noste obuv z odolného materiálu.



- ▶ Pokud se používá kovový řezný/žací nástroj: noste ochrannou vysokou obuv se špičkami vyztuženými ocelí.

- ▶ Noste dlouhé kalhoty z odolného materiálu.

- Během montáže a demontáže žacího nástroje a během čištění nebo údržby se může uživatel dostat do kontaktu s žacím nástrojem nebo s odčezávacím nožem. Uživatel se může zranit.
 - ▶ Noste pracovní rukavice z odolného materiálu.



- Pokud nosí uživatel nevhodnou obuv, může uklouznout. Uživatel se může zranit.
 - ▶ Noste pevnou uzavřenou obuv s hrubou podrážkou.

4.5 Pracovní pásma a okolí

4.5.1 Vyžinač

▲ VAROVÁNÍ

- Nezúčastněné osoby, děti a zvířata nemohou rozpoznat ani odhadnout nebezpečí hroící vyžinačem a předměty vymrštěnými do výšky. Nezúčastněné osoby, děti a zvířata mohou utrpět těžká zranění a může dojít k věcným škodám.



- ▶ Dbejte na to, aby nezúčastněné osoby, děti a zvířata zachovávaly odstup 15 m od pracovního okruhu.

- ▶ Od předmětů zachovávejte odstup 15 m.
- ▶ Vyžinač nenechávejte bez dozoru.
- ▶ Zajistěte, aby si děti nemohly s vyžinačem hrát.
- Elektrické komponenty vyžinače mohou vytvářet jiskry. Jiskry mohou ve snadno hořlavém nebo explozivním okolí vyvolat požáry nebo exploze. Může tak dojít k těžkým úrazům či úmrtí osob a ke vzniku věcných škod.
 - ▶ Nikdy nepracujte ve snadno hořlavém nebo explozivním okolí.

4.5.2 Akumulátor

▲ VAROVÁNÍ

- Nezúčastněné osoby, děti a zvířata nemohou rozpoznat ani odhadnout nebezpečí akumulátoru. Nezúčastněné osoby, děti a zvířata mohou být těžce zraněny.
 - ▶ Nezúčastněné osoby, děti a zvířata nepouštějte do blízkosti stroje.
 - ▶ Akumulátor nenechávejte bez dozoru.
 - ▶ Zajistěte, aby si děti nemohly s akumulátorem hrát.
- Akumulátor není chráněn proti všem okolním vlivům. Pokud je akumulátor vystaven určitým okolním vlivům, může začít hořet nebo explodovat, nebo může dojít k jeho neopravitel-

nému poškození. Může dojít k těžkým úrazům osob a ke vzniku věcných škod.



- ▶ Akumulátor chraňte před horkem a ohněm.
- ▶ Akumulátor neházejte do ohně.

- ▶ Akumulátor nenabíjejte, nepoužívejte a neskladujte mimo uvedené teplotní rozsahy, viz 21.3.



- ▶ Akumulátor neponořujte do kapalin.

- ▶ Akumulátor nepřibližujte ke kovovým malým předmětům.
- ▶ Akumulátor nevystavujte vysokému tlaku.
- ▶ Akumulátor nevystavujte mikrovlnám.
- ▶ Akumulátor chraňte před chemikáliemi a solemi.

4.6 Bezpečnosti odpovídající stav

4.6.1 Vyžínač

Vyžínač je ve stavu odpovídající bezpečnosti, když jsou splněny níže uvedené podmínky:

- Vyžínač není poškozen.
- Vyžínač je čistý.
- Ovládací prvky fungují a nejsou změněny.
- Stroj je osazen jednou z kombinací žacího nástroje a ochranného krytu, které jsou uvedeny v tomto návodu k použití.
- Žací nástroj a ochranný kryt jsou správně namontovány.
- Je namontováno pouze originální příslušenství STIHL určené pro tento vyžínač.
- Příslušenství je správně namontováno.

▲ VAROVÁNÍ

- Ve stavu neodpovídající bezpečnosti nemohou konstrukční díly již bezpečně fungovat a bezpečnostní zařízení mohou být vyřazena z provozu. Může dojít k těžkým úrazům nebo usmrcení osob.
 - ▶ Pracujte s nepoškozeným vyžínačem.
 - ▶ Pokud je vyžínač znečištěný: vyžínač vyčistěte.
 - ▶ Vyžínač nikdy nepozměňujte. Výjimka: montáž kombinace uvedené v tomto návodu k použití sestávající z žacího nástroje a ochranného krytu.
 - ▶ Pokud ovládací prvky nefungují: s vyžínačem nepracujte.
 - ▶ Stroj osazujte originálním příslušenstvím STIHL určeným pro tento vyžínač.
 - ▶ Žací nástroj a ochranný kryt namontujte tak, jak je to popsáno v tomto návodu k použití.

- ▶ Příslušenství namontujte tak, jak je to popsáno v tomto návodu k použití nebo v návodu k použití daného příslušenství.
- ▶ Do otvorů vyžínače nikdy nestrkejte žádné předměty.
- ▶ Opotřebované nebo poškozené informační štítky vyměňte.
- ▶ V případě nejasností: vyhledejte odborného prodejce výrobků STIHL.

4.6.2 Ochranný kryt

Ochranný kryt je v bezpečnosti odpovídající stavu, když jsou splněny níže uvedené podmínky:

- Ochranný kryt není poškozen.
- V případě použití odřezávacího nože a zástěrky: odřezávací nůž a zástěrka jsou správně namontovány.

▲ VAROVÁNÍ

- V bezpečnosti neodpovídající stavu nemohou konstrukční díly již bezpečně fungovat a bezpečnostní zařízení mohou být vyřazena z provozu. Uživatel tím může utrpět těžké zranění.
 - ▶ Pracovat s nepoškozeným ochranným krytem.
 - ▶ V případě použití odřezávacího nože a zástěrky: pracovat se správně namontovaným odřezávacím nožem a se správně namontovanou zástěrkou.
 - ▶ V případě stávajících nejasností: vyhledat odborného prodejce výrobků STIHL.

4.6.3 Žací hlava

Žací hlava je ve stavu odpovídající bezpečnosti, když jsou splněny níže uvedené podmínky:

- Žací hlava není poškozená.
- Žací hlava není zablokovaná.
- Žací hlava je správně namontována a pevně utažena.
- Žací struny jsou správně namontované.
- Meze opotřebení nejsou překročeny.

▲ VAROVÁNÍ

- Pokud by díly žací hlavy nebo žací struny nebyly ve stavu odpovídající bezpečnosti, mohly by se uvolnit a být odmrštěny. Osoby mohou utrpět těžká zranění.
 - ▶ Pracujte s nepoškozenou žací hlavou.
 - ▶ Žací struny nenahrazujte předměty z kovu.
 - ▶ Dbejte na meze opotřebení a dodržujte je.
 - ▶ V případě nejasností: vyhledejte odborného prodejce výrobků STIHL.

4.6.4 Kovový řezný/žací nástroj

Kovový řezný/žací nástroj je ve stavu odpovídajícím bezpečnosti, když jsou splněny níže uvedené podmínky:

- Kovový řezný/žací nástroj a přídatné montážní díly nejsou poškozené.
- Kovový řezný/žací nástroj není zdeformován.
- Kovový řezný/žací nástroj je správně namontován a pevně utažen.
- Kovový řezný/žací nástroj je správně naostřen.
- Kovový řezný/žací nástroj nemá žádné otřepy na břitech.
- Meze opotřebení nejsou překročeny.
- Pokud se používá kovový řezný/žací nástroj, který není výrobkem STIHL, nesmí být těžší, silnější, jinak vytvarovaný, nesmí být méně kvalitní a v průměru ne větší než největší pro tento stroj dovolený kovový řezný/žací nástroj značky STIHL.

▲ VAROVÁNÍ

- Ve stavu neodpovídajícím bezpečnosti se mohou části kovového řezného/žacího nástroje uvolnit a být odmrštěny. Osoby mohou utrpět těžká zranění.
 - ▶ Pracujte s nepoškozeným kovovým řezným/žacím nástrojem a nepoškozenými přídatnými montážními díly.
 - ▶ Kovový řezný/žací nástroj správně naostřete.
 - ▶ Otřepy na břitech odstraňte pilníkem.
 - ▶ Kovový řezný/žací nástroj nechejte vyvážit odborným prodejcem výrobků STIHL.
 - ▶ Dbejte na meze opotřebení a dodržujte je.
 - ▶ Používejte jeden řezný/žací nástroj, uvedený v tomto návodu k použití.
 - ▶ V případě nejasností: vyhledejte odborného prodejce výrobků STIHL.

4.6.5 Akumulátor

Akumulátor je v bezpečnosti odpovídajícím stavu, když jsou splněny níže uvedené podmínky:

- Akumulátor není poškozen.
- Akumulátor je čistý a suchý.
- Akumulátor funguje a není pozměněn.

▲ VAROVÁNÍ

- Ve stavu neodpovídajícím bezpečnosti nemůže akumulátor již bezpečně fungovat. Osoby mohou utrpět těžká zranění.
 - ▶ Pracujte s nepoškozeným a fungujícím akumulátorem.
 - ▶ Poškozený nebo defektní akumulátor nenabíjejte.

- ▶ Pokud je akumulátor znečištěný: akumulátor vyčistit a nechat uschnout.
- ▶ Pokud je akumulátor mokřý nebo vlhký: akumulátor nechat uschnout, ☹ 21.4.
- ▶ Akumulátor neměnit.
- ▶ Do otvorů akumulátoru nestrkejte žádné předměty.
- ▶ Elektrické kontakty akumulátoru nespojujte a nezkratujte kovovými předměty.
- ▶ Akumulátor neotvírejte.
- ▶ Opotřebené nebo poškozené informační štítky vyměňte.
- Z poškozeného akumulátoru může vytékat kapalina. Pokud by se kapalina dostala do styku s pokožkou nebo očima, může dojít k podráždění pokožky či očí.
 - ▶ Zabraňte kontaktu s kapalinou.
 - ▶ Pokud došlo ke kontaktu s pokožkou: dotčená místa pokožky umyjte velkým množstvím vody a mýdlem.
 - ▶ Pokud došlo ke kontaktu s očima: vyplachujte oči nejméně po dobu 15 minut velkým množstvím vody a vyhledejte lékaře.
- Poškozený nebo defektní akumulátor může být nezvykle cítit, může kouřit nebo hořet. Může tak dojít k těžkým úrazům či úmrtí osob a ke vzniku věcných škod.
 - ▶ Pokud je akumulátor neobvykle cítit nebo kouří: akumulátor nepoužívejte a nepřibližujte ho k hořlavým látkám.
 - ▶ Pokud akumulátor hoří: pokuste se uhasit akumulátor hasicím přístrojem nebo vodou.

4.7 Pracovní postup

▲ VAROVÁNÍ

- Uživatel již v určitých situacích nemůže soustředěně pracovat. Uživatel může zakopnout, upadnout a těžce se zranit.
 - ▶ Pracujte klidně a s rozvahou.
 - ▶ Pokud jsou světelné podmínky a viditelnost špatné: s vyžínačem nepracujte.
 - ▶ Vyžínač obsluhujte sám/sama.
 - ▶ Řezný/žací nástroj vedte vodorovně a nízko nad zemí.
 - ▶ Dávejte pozor na překážky.
 - ▶ Při práci stůjte na zemi a udržujte rovnováhu.
 - ▶ Pokud se dostaví známky únavy: udělejte si pracovní přestávku.
- Otáčející se řezný/žací nástroj může uživatele pořezat. Uživatel tím může utrpět těžké zranění.
 - ▶ Nikdy se nedotýkat točícího se řezného/žacího nástroje.

- ▶ Pokud je řezný/žací nástroj blokován nějakým předmětem: vyžinač vypnout a akumulátor vyjmout. Teprve potom předmět odstraňte.
- Pokud se vyžinač během práce změní nebo se chová nezvyklým způsobem, může být v provozně nebezpečném stavu. Může dojít k těžkým úrazům osob a ke vzniku věcných škod.
- ▶ Ukončete práci, vyjměte akumulátor a vyhledejte odborného prodejce výrobků STIHL.
- Během práce může vyžinač způsobit vznik vibrací.



▶ Noste rukavice.

- ▶ Práci přerušujte přestávkami.
- ▶ Pokud se vyskytnou náznaky poruch prokrvení: vyhledejte lékaře.
- Pokud během práce řezný/žací nástroj narazí na nějaký cizí předmět, může být takový předmět (nebo jeho části) velkou rychlostí vymrštěn nahoru. Může dojít k úrazům osob a ke vzniku věcných škod.
 - ▶ Z pracovního prostoru odstraňte cizí předměty.
- Pokud narazí točící se řezný nástroj na nějaký tvrdý předmět, mohou vzniknout jiskry a řezný nástroj se může poškodit. Jiskry mohou ve snadno vznětlivém prostředí vyvolat požár. Může tak dojít k těžkým úrazům či úmrtí osob a ke vzniku věcných škod.
 - ▶ Nikdy nepracujte ve snadno vznětlivém prostředí.
 - ▶ Zajistěte, aby byl řezný nástroj ve stavu odpovídajícím bezpečnosti.
- Když se pustí spínač, točí se řezný/žací nástroj ještě krátkou dobu dále. Osoby mohou utrpět těžká zranění.
 - ▶ Počkat, až se řezný/žací nástroj dotočí.
- V nebezpečné situaci může uživatel propadnout panice a nosný systém nesejmout. Uživatel tím může utrpět těžké zranění.
 - ▶ Předem nacvičte odložení nosného systému.

4.8 Reakční síly

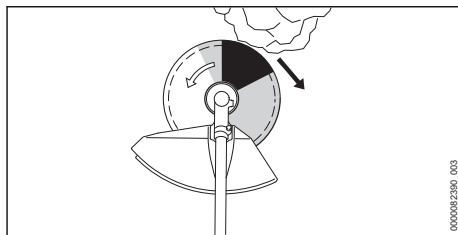

Zpětný ráz může vzniknout z níže uvedených příčin:

- Točící se kovový řezný/žací nástroj narazí v šedě vyznačeném pásmu nebo v černě vyznačeném pásmu na tvrdý předmět a je rychle zbrzděn.
- Točící se kovový řezný/žací nástroj se zaklesne.

Největší nebezpečí, že dojde ke zpětnému rázu, hrozí v černě vyznačeném pásmu.

▲ VAROVÁNÍ

- Z těchto příčin může být rotační pohyb řezného/žacího nástroje silně zbrzděn a řezný/žací nástroj může být odražen doprava nebo směrem k uživateli (černá šipka). Uživatel může ztratit kontrolu nad vyžinačem. Může dojít k těžkým úrazům nebo usmrcení osob.
 - ▶ Vyžinač držte pevně oběma rukama.
 - ▶ Pracujte tak, jak je to popsáno v tomto návodu k použití.
 - ▶ Nepracujte v černě vyznačeném pásmu.
 - ▶ Používejte jednu z kombinací řezného/žacího nástroje, ochranného krytu a nosného systému, které jsou uvedeny v tomto návodu k použití.
 - ▶ Kovový řezný/žací nástroj správně naostřete.
 - ▶ Pracujte s plným plynem.

4.9 Přeprava

4.9.1 Vyžinač

▲ VAROVÁNÍ

- Během práce se může skříň převodovky vysoce zahřát. Uživatel se může popálit.
 - ▶ Horké skříň převodovky se nedotýkejte.
- Během přepravy se může vyžinač převrátit nebo pohnout. Může dojít k úrazům osob a ke vzniku věcných škod.





► Vyměňte akumulátor.

- ▶ Pokud je namontován kovový žací nástroj: nasadte přepravní kryt.
- ▶ Vyžinač zajistíte upínacími popruhy, řemenem nebo sítkou tak, aby se nemohl převrátit ani pohnout.

4.9.2 Akumulátor

▲ VAROVÁNÍ

- Akumulátor není chráněn proti všem okolním vlivům. Pokud je akumulátor vystaven určitým okolním vlivům, může být poškozen a může dojít ke vzniku věcných škod.
 - ▶ Poškozený akumulátor nepřepravujte.
- Během přepravy se může akumulátor převrátit nebo pohnout. Může dojít k úrazům osob a ke vzniku věcných škod.
 - ▶ Akumulátor v balení zabalte tak, aby se nemohl pohybovat.
 - ▶ Balení zajistíte tak, aby se nemohlo pohybovat.

4.10 Skladování

4.10.1 Vyžinač

▲ VAROVÁNÍ

- Děti nemohou rozpoznat ani odhadnout nebezpečí hrozcí vyžinačem. Děti mohou utrpět těžké úrazy.



► Vyměňte akumulátor.

- ▶ Pokud je namontován kovový žací nástroj: nasadte přepravní kryt.
- ▶ Vyžinač skladujte mimo dosah dětí.
- Elektrické kontakty na vyžinači a kovové konstrukční díly mohou vlivem vlhka korodovat. Vyžinač může být poškozen.



► Vyměňte akumulátor.

- ▶ Vyžinač skladujte v čistém a suchém stavu.

4.10.2 Akumulátor

▲ VAROVÁNÍ

- Děti nemohou rozpoznat ani odhadnout nebezpečí vyplývající z akumulátoru. Děti mohou utrpět těžké úrazy.
 - ▶ Akumulátor skladujte mimo dosah dětí.

- Akumulátor není chráněn proti všem okolním vlivům. Pokud je akumulátor vystaven určitým okolním vlivům, může dojít k neopravitelnému poškození.
 - ▶ Akumulátor skladujte v čistém a suchém stavu.
 - ▶ Skladujte akumulátor v uzavřeném prostoru.
 - ▶ Akumulátor skladujte odděleně od vyžinače.
 - ▶ Pokud je akumulátor uložen v nabíječce: Odpojte síťový konektor a uložte akumulátor se stavem nabití mezi 40 % a 60 % (2 zelená svítící světla LED).
 - ▶ Akumulátor je třeba skladovat v rámci zadaných teplotních mezí, [viz](#) 21.3.

4.11 Čištění, údržba a opravy

▲ VAROVÁNÍ

- Pokud je během čištění, údržby nebo opravy vsazený akumulátor, může dojít k nechtěnému zapnutí vyžinače. Může dojít k těžkým úrazům osob a ke vzniku věcných škod.



► Vyměňte akumulátor.

- Během práce se může skříň převodovky vysoce zahřát. Uživatel se může popálit.
 - ▶ Nedotýkejte se horké skříňové převodovky.



- Agresivní čisticí prostředky, čištění proudem vody nebo špičatými předměty mohou vyžinač, ochranný kryt, žací nástroj, akumulátor nebo nabíječku poškodit. Pokud vyžinač, ochranný kryt, řezný/žací nástroj nebo akumulátor nejsou správně vyčištěny, nemohou konstrukční díly již správně fungovat a bezpečnostní zařízení jsou vyřazena z provozu. Osoby mohou utrpět těžká zranění.
 - ▶ Čistěte vyžinač, ochranný kryt, řezný/žací nástroj a akumulátor tak, jak je to popsáno v tomto návodu k použití.
- Pokud vyžinač, ochranný kryt, řezný/žací nástroj nebo akumulátor nejsou správně opraveny nebo udržovány, nemohou konstrukční díly již správně fungovat a bezpečnostní zařízení jsou vyřazena z provozu. Může dojít k těžkým úrazům nebo usmrcení osob.
 - ▶ Na vyžinači, ochranném krytu a akumulátoru neprovádějte údržbářské nebo opravné úkony sám/sama.

- ▶ Pokud musí být na vyžinači, na ochranném krytu nebo akumulátoru provedeny údržbářské úkony nebo opravy: vyhledejte odborného prodejce výrobků STIHL.
- ▶ Na řezném/žacími nástroji provádějte údržbářské úkony tak, jak je to popsáno v návodu k použití pro používaný řezný/žací nástroj nebo na obalu používaného řezného/žacího nástroje.
- Během čištění nebo údržby řezného/žacího nástroje se může uživatel pořezat o ostré řezné hrany. Uživatel se může zranit.
 - ▶ Noste pracovní rukavice z odolného materiálu.



5 Příprava vyžinače k práci

5.1 Příprava vyžinače k práci

Před každým započítím práce se musí provést níže uvedené kroky:

- ▶ Zajistěte, aby se níže uvedené konstrukční díly nacházely v bezpečném stavu:
 - Vyžinač, 4.6.1.
 - Ochranný kryt, 4.6.2.
 - Žací hlava nebo kovový žací nástroj, 4.6.3 nebo 4.6.4.
 - Akumulátor, 4.6.5.
- ▶ Zkontrolujte akumulátor, 6.
- ▶ Akumulátor zcela nabijte tak, jak je to popsáno v návodu k použití pro nabíječky STIHL AL 101, 301, 301-4, 500.
- ▶ Vyčistěte vyžinač, 17.1.
- ▶ Namontujte řídítkovou rukojeť, 8.1.
- ▶ Zvolte kombinaci z žacího nástroje, ochranného krytu a nosného systému, 22.
- ▶ Namontujte ochranný kryt, 8.2.1.
- ▶ Pokud se používá univerzální ochranný kryt společně s žací hlavou: namontujte zástěrku, 8.3.1.
- ▶ Namontujte žací hlavu nebo kovový řezný / žací nástroj, 8.4.1 nebo 8.5.1.
- ▶ Nasazení a nastavení nosného systému, 9.1.
- ▶ Nastavte řídítkovou rukojeť, 9.2.
- ▶ Vyvažte vyžinač, 9.3.
- ▶ Zkontrolujte ovládací prvky, 12.1.
- ▶ Pokud tyto kroky nelze provést: vyžinač nepoužívejte a vyhledejte odborného prodejce výrobků STIHL.

5.2 Spojte akumulátor pomocí rádiového rozhraní Bluetooth® s aplikací STIHL connected

- ▶ Zaktivujte rádiové rozhraní Bluetooth® na koncovém mobilním zařízení.
- ▶ Zaktivujte rádiové rozhraní Bluetooth® na akumulátoru, 7.1.
- ▶ Z App Store si na koncové mobilní zařízení stáhněte aplikaci STIHL connected a vytvořte si účet.
- ▶ Otevřete aplikaci STIHL connected a přihlaste se.
- ▶ Přidejte akumulátor do aplikace STIHL connected a postupujte podle pokynů na obrazovce.

Možnosti kontaktu a další informace jsou k nalezení na <https://support.stihl.com> nebo v aplikaci STIHL connected.

Aplikace STIHL connected je k dispozici v závislosti na trhu.

6 Nabíjení akumulátoru a světla LED

6.1 Nabíjení akumulátoru

Délka doby nabíjení závisí na různých vlivech, např. na teplotě akumulátoru nebo na teplotě okolí. Aby se dosáhlo optimálního výkonu, dbejte na dodržování doporučených teplotních mezí, 21.4. Skutečná délka doby nabíjení se může odchylovat od uvedené délky doby nabíjení. Délka doby nabíjení je uvedena na adrese www.stihl.com/charging-times.

- ▶ Akumulátor nabíjejte tak, jak je to popsáno v návodu k použití pro nabíječky STIHL AL 101, 301, 301-4, 500.

6.2 Indikace stavu nabití

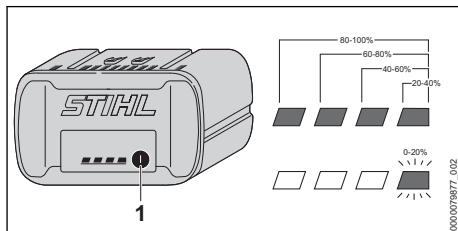

- ▶ Stiskněte tlačítko (1). Světla LED svítí po dobu cca 5 vteřin zeleně a udávají stav nabití.
- ▶ Pokud pravé světlo LED bliká zeleně: nabíjte akumulátor.

6.3 Světla LED na akumulátoru

Světla LED mohou signalizovat stav nabití nebo poruchy na akumulátoru. Světla LED mohou svítit zeleně nebo červeně nebo blikat.

Pokud světla LED svítí zeleně nebo blikají, je signalizován stav nabití.

► Pokud světla LED svítí červeně nebo blikají: odstranit závady,  20.1.

Ve vyžínači nebo v akumulátoru je porucha.

7 Aktivace a deaktivace rádiového rozhraní Bluetooth®

7.1 Aktivace rádiového rozhraní Bluetooth®

► Pokud má akumulátor rádiové rozhraní Bluetooth®, stiskněte tlačítko a držte ho stisknuté tak dlouho, dokud se modře nerozsvítí světlo LED „BLUETOOTH“ vedle symbolu  na cca 3 vteřin.

Rádiové rozhraní Bluetooth® na akumulátoru je zaktivováno.

7.2 Deaktivace rádiového rozhraní Bluetooth®

► Pokud má akumulátor rádiové rozhraní Bluetooth®, stiskněte tlačítko a držte ho stisknuté tak dlouho, dokud světlo LED „BLUETOOTH“ vedle symbolu  nezabliká šestkrát modře. Rádiové rozhraní Bluetooth® na akumulátoru je deaktivováno.

8 Smontování vyžínače

8.1 Namontujte řídicí rukojeť

► Vypněte motor.

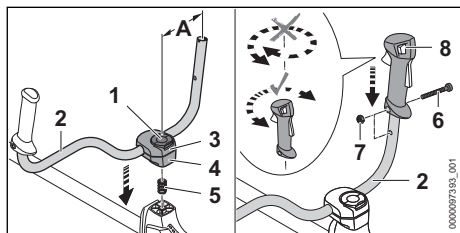

► Rozevřete svorku roubíkového šroubu (1) a otáčejte proti směru hodinových ručiček tak dlouho, než bude trubková rukojeť (2) jen mírně sevřená.

► Vsaďte pružinu (5) odspodu do spodní svěrací misky (4).

► Nasadíte svěrací misky (3 a 4) na tyč a zašroubujte roubíkový šroub (1).

► Trubkovou rukojeť (2) kývejte směrem nahoru a nastavte tak, aby vzdálenost (A) činila 16 cm.

Nesvírejte přitom trubkovou rukojeť (2) v zahnuté části trubky.

► Roubíkový šroub (1) utáhněte a zavřete svorku.

► Vyšroubujte šroub (6).

► Nasadíte ovládací rukojeť (8) na trubku rukojeti (2) tak, aby otvor ovládací rukojeti licoval s otvorem trubky rukojeti a aby spínač směřoval ke skříni převodovky.

Přitom neotáčejte ovládací rukojeť (8).

► Vsaďte matici (7).

► Zašroubujte šroub (6) a pevně jej utáhněte.

Řídicí rukojeť se nemusí opět demontovat.

8.2 Montáž a demontáž ochranného krytu

8.2.1 Montáž ochranného krytu

► Vypněte vyžínač a vyjměte akumulátor.

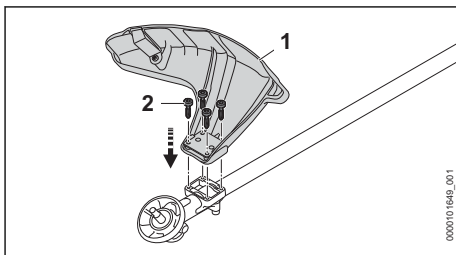

► Vsuňte ochranný kryt (1) až na doraz do vodiček na převodové skříni.

► Šrouby (2) zašroubujte a pevně utáhněte.

8.2.2 Demontáž ochranného krytu

► Vypněte vyžínač a vyjměte akumulátor.

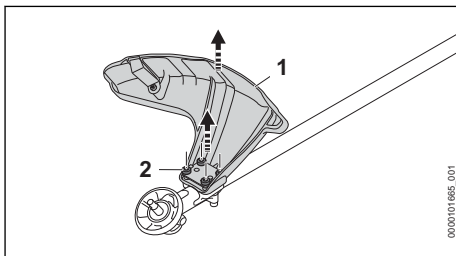

► Vyšroubujte šrouby (2).

► Stáhněte ochranný kryt (1).

8.3 Montáž / demontáž zástěrky

8.3.1 Montáž zástěrky

- ▶ Vypněte vyžinač a vyjměte akumulátor.

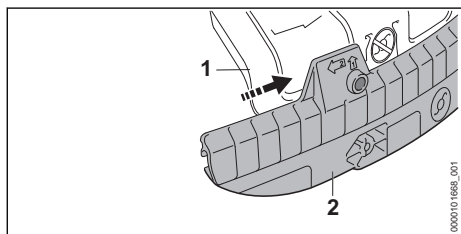

- ▶ Nasuňte vodící drážku zástěrky (2) na lištu univerzálního ochranného krytu (1) tak, aby se slyšitelně zajistila.

8.3.2 Demontáž zástěrky

- ▶ Vypněte vyžinač a vyjměte akumulátor.

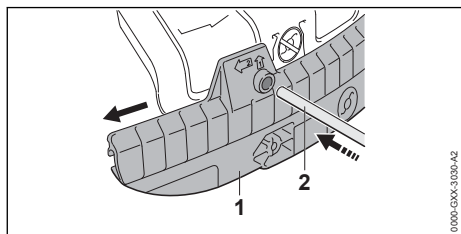

- ▶ Vsuňte zástrčný trn (2) do otvoru na zástěrce (1).
- ▶ Stáhněte zástěrku (1) se zástrčným trnem (2).

Odřezávací nůž na zástěrce (1) nemusí být opět demontován.

8.4 Montáž a demontáž žací hlavy

8.4.1 Montáž žací hlavy

- ▶ Vypněte vyžinač a vyjměte akumulátor.

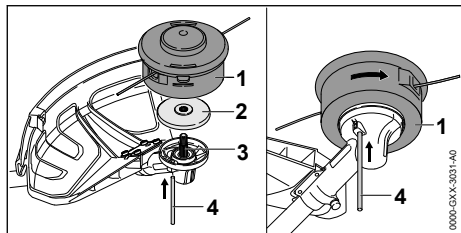

- ▶ Přítlačný talíř (2) položte na hřídel (3) tak, aby menší průměr směřoval nahoru.
- ▶ Nasadte žací hlavu (1) na hřídel (3) a rukou ji otáčejte v protisměru chodu hodinových ručiček.
- ▶ Zamáčkněte zástrčný trn (4) až na doraz do otvoru a držte ho zamáčknutý.

- ▶ Otáčejte žací hlavou (1) v protisměru chodu hodinových ručiček tak dlouho, až se zástrčný trn (4) zaaretuje. Hřídel (3) je zablokována.
- ▶ Žací hlavu (1) rukou pevně utáhněte. Žací hlava je pevně utažena.
- ▶ Vytáhněte zástrčný trn (4).

8.4.2 Demontáž žací hlavy

- ▶ Vypněte vyžinač a vyjměte akumulátor.
- ▶ Zamáčkněte zástrčný trn až na doraz do otvoru a držte ho zamáčknutý.
- ▶ Otáčejte žací hlavou tak dlouho, až se zástrčný trn zaaretuje. Hřídel je zablokována.
- ▶ Vyšroubujte žací hlavu ve směru chodu hodinových ručiček.
- ▶ Sejměte přítlačný talíř.
- ▶ Vytáhněte zástrčný trn.

8.5 Montáž a demontáž kovových řezných/žacích nástrojů

8.5.1 Montáž kovového řezného/žacího nástroje

- ▶ Vypněte vyžinač a vyjměte akumulátor.

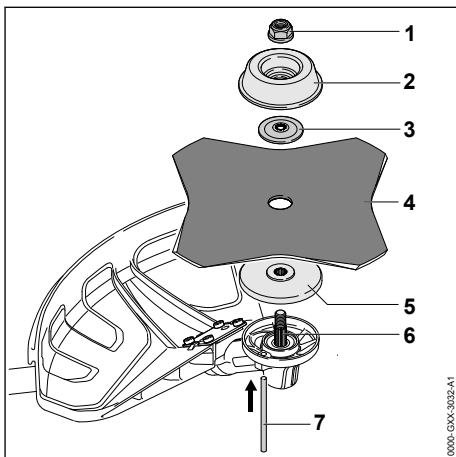

- ▶ Položte přítlačný talíř (5) na hřídel (6) tak, aby menší průměr směřoval nahoru.
- ▶ Položte kovový řezný/žací nástroj (4) na přítlačný talíř (5). Pokud se bude používat pilový kotouč nebo žací list na trávu s více než 4 břity: ostří břitů vyrovnejte tak, aby jejich směr odpovídal šípce udávající směr otáčení na ochranném krytu.
- ▶ Položte přítlačný kotouč (3) na kovový řezný/žací nástroj (4) tak, aby vypouklá strana směřovala nahoru.

- ▶ Položte otočný unášecí kotouč (2) na přítlačný kotouč (3) tak, aby uzavřená strana směřovala nahoru.
- ▶ Zamáčkněte zástrčný trn (7) až na doraz do otvoru a držte ho zamáčknutý.
- ▶ Otáčejte kovovým řezným/žacím nástrojem (4) v protisměru chodu hodinových ručiček tak dlouho, až se zástrčný trn (7) zaaretuje. Hřídel (6) je zablokována.
- ▶ Našroubujte matici (1) v protisměru chodu hodinových ručiček a pevně ji utáhněte.
- ▶ Vytáhněte zástrčný trn (7).

8.5.2 Demontáž kovových řezných/žacích nástrojů

- ▶ Vypněte vyžinač a vyjměte akumulátor.
- ▶ Zamáčkněte zástrčný trn až na doraz do otvoru a držte ho zamáčknutý.
- ▶ Otáčejte kovovým řezným/žacím nástrojem ve směru chodu hodinových ručiček tak dlouho, až se zástrčný trn zaaretuje. Hřídel je zablokována.
- ▶ Odšroubujte matici ve směru chodu hodinových ručiček.
- ▶ Sejměte otočný unášecí kotouč, přítlačný kotouč, kovový řezný/žací nástroj a přítlačný talíř.
- ▶ Vytáhněte zástrčný trn.

9 Nastavení vyžinače pro uživatele

9.1 Nasazení a nastavení nosného systému

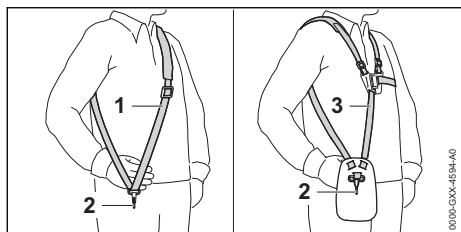

- ▶ Nasadte si jednoramenní závěsné zařízení (1) nebo dvouramenní závěsné zařízení (3).
- ▶ Jednoramenní závěsné zařízení (1) nebo dvouramenní závěsné zařízení (3) nastavte tak, aby karabinka (2) ležela asi o šířku jedné dlaně pod pravým bokem.

Další nosné systémy, které se smějí používat, jsou uvedeny v tomto návodu k použití, 22.

9.2 Nastavení řídktkové rukojeti

Řídktková rukojeť může být v závislosti na tělesné výšce uživatele nastavena do různých poloh.

- ▶ Vypněte vyžinač a vyjměte akumulátor.
- ▶ Zavěste vyžinač na závěsném držáku do karabinky nosného systému.

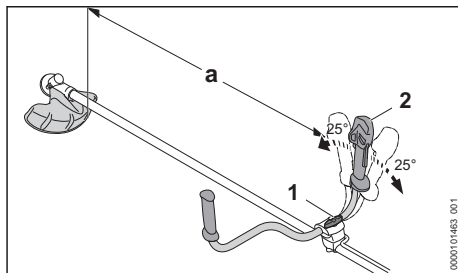

- ▶ Povolte roubíkový šroub (1).
- ▶ Řídktkovou rukojeť (2) vyklopte do požadované polohy.
- ▶ Nakloňte řídktkovou rukojeť (2) tak, aby vzdálenost (a) nebyla kratší než 750 mm.
- ▶ Roubíkový šroub (1) pevně utáhněte.

9.3 Vyvážení vyžinače

Akumulátor a žací nástroj působí na rovnováhu vyžinače. Vyžinač je nutné vyvážit s namontovaným řezným/žacím nástrojem a vsazeným akumulátorem.

V závislosti na osazeném řezném/žacím nástroji musí být vyvážení vyžinače provedeno různými způsoby.

Pokud je namontována žací hlava:

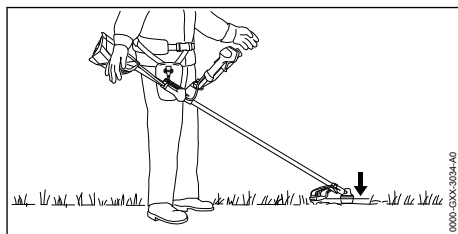

Žací hlava musí lehce přiléhat k zemi.

Pokud je namontován kovový žací nástroj:

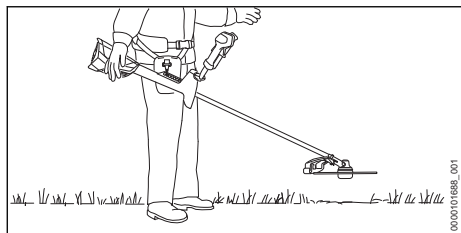

Kovový žací nástroj se musí nacházet cca 20 cm nad zemí.

- ▶ Vypněte motor.

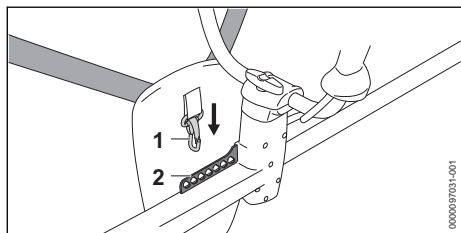

- ▶ Zavěste děrovanou lištu (2) do karabinky (1).
- ▶ Nechejte vyžinač vyvážit.
- ▶ Pokud je nutné upravit polohu řezného/žacího nástroje ve vyváženém stavu: zavěste hák karabiny (1) do jiného otvoru v liště (2) a nechejte znovu vyvážit.

10 Vsazení a vyjmutí akumulátoru

10.1 Vsazení akumulátoru

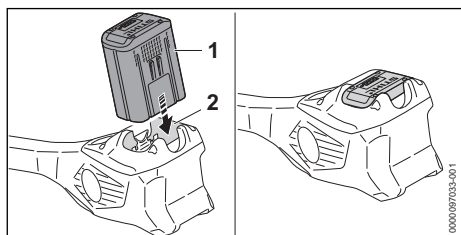

- ▶ Akumulátor (1) zamáčkněte do akumulátorové šachty (2) až na doraz.
- ▶ Akumulátor (1) s kliknutím zapadne a je zafixován.

10.2 Vyjmutí akumulátoru

- ▶ Postavte vyžinač na rovnou plochu.

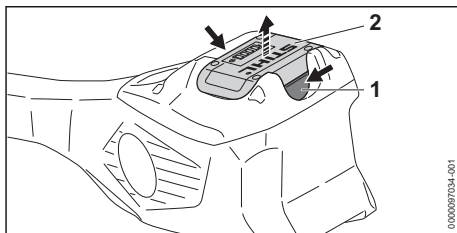

- ▶ Stiskněte obě aretační páčky (1). Akumulátor (2) je deblokován a lze ho vyjmout.

11 Zapnutí a vypnutí vyžinače

11.1 Zapnutí vyžinače

- ▶ Držte vyžinač pevně pravou rukou za ovládací rukojeť tak, aby palec obepínal hmatec (2) ovládací rukojeti.
- ▶ Držte vyžinač pevně pravou rukou za rukojeť tak, aby palec obepínal rukojeť.

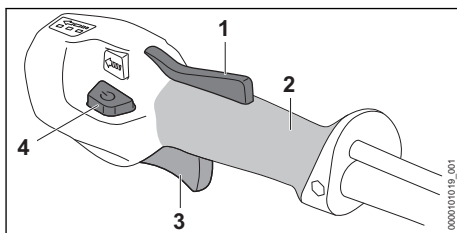

- ▶ Rukou stiskněte pojistku spínače (1) a držte ji stisknutou.
- ▶ Stiskněte deblokační tlačítko (4). Světla LED svítí a udávají naposledy nastavený výkonnostní stupeň.
- ▶ Ukazováčkem stiskněte spínač (3) a stisknutý ho držte. Vyžinač akceleruje a žací nástroj se točí.

Čím více je spínač (3) stisknutý, tím rychleji se žací nástroj točí.

Vyžinač lze zapnout také tak, že nejprve stisknete deblokační tlačítko (4) a během 5 sekund (zatímco blikají světla LED) stisknete pojistku spínače (1). Spínací páka (3) je nyní odblokována a vyžinač je připraven k použití.

Vyžinač pozná ve výkonnostním stupni 3 osazený žací nástroj a nastaví automaticky správné maximální otáčky.

Když se po nastartování spínač (3) a pojistka spínače (1) pustí, blikají světla LED ještě po dobu 5 sekund. Po dobu blikání světel LED se může vyžinač opět zapnout, aniž by bylo zaktivováno deblokační tlačítko (4).

11.2 Vypnutí vyžínače

- ▶ Spínač a pojistku spínače pustit.
- ▶ Počkat, až se žací nástroj již nebude točit.
- ▶ Pokud se žací nástroj točí dále: Vyhledat odborného prodejce výrobků STIHL. Vyžínač je defektní.

12 Kontrola vyžínače a akumulátoru

12.1 Kontrola ovládacích prvků

Pojistka spínače a spínač

- ▶ Vyměňte akumulátor.
- ▶ Zkuste stisknout spínač bez stisknutí pojistky spínače.
- ▶ Pokud se spínač dá stisknout: vyžínač nepoužívejte dál a vyhledejte odborného prodejce výrobků STIHL. Pojistka spínače je defektní.
- ▶ Stiskněte pojistku spínače a držte ji stisknutou.
- ▶ Stiskněte spínač a opět ho pusťte.
- ▶ Pokud se spínač nebo pojistka spínače těžko pohybují nebo se neodpruží do výchozí polohy: vyžínač nepoužívejte a vyhledejte odborného prodejce výrobků STIHL. Spínač nebo pojistka spínače jsou defektní.

Zapnutí vyžínače

- ▶ Vsaďte akumulátor.
- ▶ Stiskněte pojistku spínače a držte ji stisknutou.
- ▶ Stiskněte deblokační tlačítko.
- ▶ Stiskněte spínač a stisknutý ho držte. Řezný/žací nástroj se točí.
- ▶ Pokud 3 světla LED na akumulátoru blikají červeně: akumulátor vyměňte a vyhledejte odborného prodejce výrobků STIHL. Ve vyžínači je porucha.
- ▶ Pusťte spínač. Žací nástroj se po krátké době již netočí.
- ▶ Pokud se žací nástroj točí dále: vyjměte akumulátor a vyhledejte odborného prodejce výrobků STIHL. Vyžínač je defektní.

12.2 Kontrola akumulátoru

- ▶ Stisknout tlačítko na akumulátoru. Světla LED svítí nebo blikají.
- ▶ Pokud světla LED nesvítí nebo neblíká: akumulátor nepoužívat a vyhledat odborného prodejce výrobků STIHL. V akumulátoru je porucha.

13 Práce s vyžínačem

13.1 Jak vyžínač držet a vést

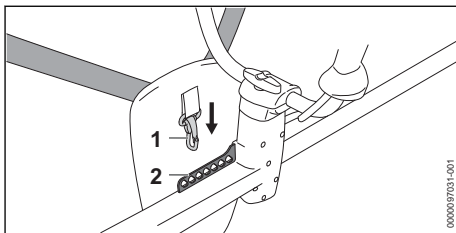

- ▶ Zavěste děrovanou lištu (2) do karabinky (1).

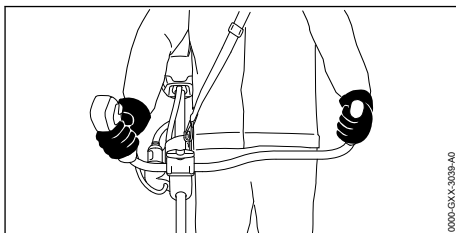

- ▶ Držte vyžínač pevně pravou rukou za ovládací rukojeť tak, aby palec obepínal hmatec ovládací rukojeti.
- ▶ Držte vyžínač levou rukou za rukojeť tak, aby palec obepínal rukojeť.

13.2 Nastavení výkonnostního stupně

V závislosti na použití mohou být nastaveny 3 výkonnostní stupně. Světla LED udávají nastavený výkonnostní stupeň. Čím vyšší je výkonnostní stupeň, tím rychleji se může řezný/žací nástroj otáčet.

Nastavený výkonnostní stupeň ovlivňuje provozní dobu akumulátoru. Čím nižší je výkonnostní stupeň, tím delší je provozní doba akumulátoru.

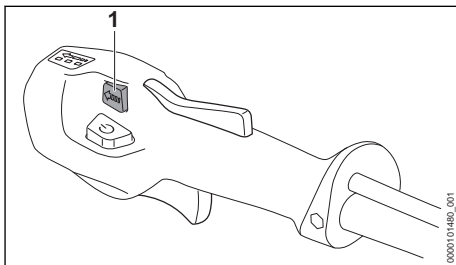

- ▶ Stiskněte přepínač úrovně napájení (1). Světla LED svítí a udávají nastavený výkonnostní stupeň.

- ▶ Stiskněte přepínač úrovně napájení (1). Tím je nastaven následující výkonnostní stupeň. Po třetím výkonnostním stupni následuje opět první výkonnostní stupeň.
- ▶ Stiskněte přepínač úrovně napájení (1) tolikrát, až je nastaven požadovaný výkonnostní stupeň.
- ▶ Pokud se používá pilový kotouč: nastavte výkonnostní stupeň č. 3.

13.3 Vyžínání

Vzdálenost žacího nástroje od země určuje výšku kosení.

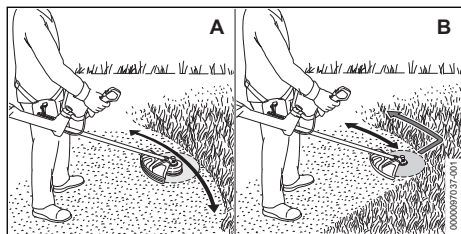

Vyžínání s žací hlavou (A)

- ▶ Pohybujte vyžínačem pravidelně sem a tam.
- ▶ Pomalu a kontrolovaně krácejte vpřed.

Vyžínání s žacím nožem na trávu nebo s vyžínacím nožem (B)

- ▶ Pokud se používá kovový žací nástroj: vyžínajte levým pásmem kovového žacího nástroje.
- ▶ Pomalu a kontrolovaně krácejte vpřed.

Abyste dosáhli optimálního výkonu, dbejte na dodržování doporučených teplotních mezí, 21.4.

13.4 Řezání pilovým kotoučem

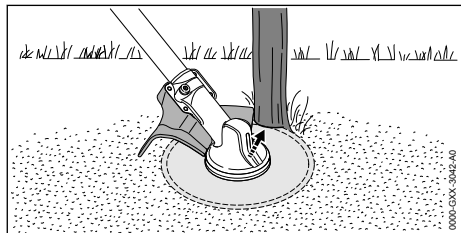

- ▶ Opřete levou stranu ochranného krytu o kmen.
- ▶ Přerážněte kmen jedním řezem na plný plyn.
- ▶ Dodržujte bezpečnostní odstup od dalšího nejbližšího pracovního pásma, který činí nejméně 2 délky stromu.

13.5 Doseřizení žacích strun

13.5.1 Doseřizení žacích strun na žacích hlavách AutoCut

- ▶ Točící se žací hlavu krátce přitiskněte k zemi. Tím se doseřídí přibližně o 30 mm. Odřezávací nůž v ochranném krytu automaticky odřízne žací struny na správnou délku.

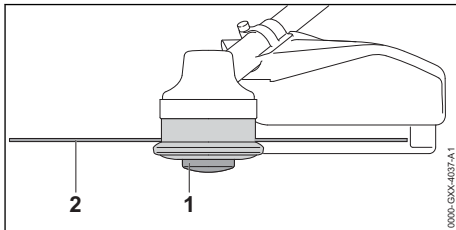

Pokud jsou žací struny kratší než 25 mm, nemohou být automaticky doseřizeny.

- ▶ Vypněte vyžínač a vyjměte akumulátor.
- ▶ Cívku (1) na žací hlavě stiskněte a stisknutou ji držte.
- ▶ Žací struny (2) vytáhněte rukou.
- ▶ Pokud žací struny (2) nemohou již být vytáhnuty: cívku (1) nebo žací struny (2) vyměňte. Cívka je prázdná.

14 Po skončení práce

14.1 Po skončení práce

- ▶ Vypněte vyžínač a vyjměte akumulátor.
- ▶ Pokud je vyžínač mokry: nechejte vyžínač uschnout.
- ▶ Pokud je akumulátor mokry nebo vlhký: akumulátor nechejte uschnout, 21.4.
- ▶ Vyčistěte vyžínač.
- ▶ Vyčistěte ochranný kryt.
- ▶ Vyčistěte žací nástroj.
- ▶ Vyčistěte akumulátor.
- ▶ Pokud je namontován kovový řezný/žací nástroj: nasadte vhodný přepravní kryt.

15 Přeprava

15.1 Přeprava vyžínače

- ▶ Vypněte vyžínač a vyjměte akumulátor.
- ▶ Pokud je namontován kovový řezný/žací nástroj: nasadte vhodný přepravní kryt.

Nošení vyžínače

- ▶ Vyžínač noste jednou rukou za tyč tak, aby žací nástroj směřoval dozadu a vyžínač byl vyvážený.

Přeprava vyžinače ve vozidle

- ▶ Vyžinač zajistěte tak, aby se nemohl převrátit ani pohnout.

15.2 Přeprava akumulátoru

- ▶ Vypněte vyžinač a vyjměte akumulátor.
- ▶ Zajistěte, aby byl akumulátor ve stavu odpovídající bezpečnosti.
- ▶ Akumulátor zabalte tak, aby se v balení nemohl pohybovat.
- ▶ Balení zajistěte tak, aby se nemohlo pohybovat.

Akumulátor podléhá požadavkům pro přepravu nebezpečných nákladů. Akumulátor je zařazen jako UN 3480 (lithium-iontové baterie) a byl přezkoušen podle manuálu UN Zkoušky a kritéria, díl III, podkapitola 38.3.

Přepravní předpisy jsou uvedené na adrese www.stihl.com/safety-data-sheets.

16 Skladování**16.1 Skladování vyžinače**

- ▶ Vypněte vyžinač a vyjměte akumulátor.
- ▶ Pokud je namontován kovový řezný/žací nástroj: nasadte vhodný přepravní kryt.

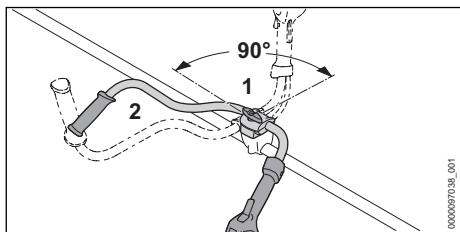

- ▶ Povolte roubíkový šroub (1) a vyšroubujte jej tak daleko, až se dá trubkou rukojeti (2) otočit.
- ▶ Trubkovou rukojeť (2) otočte ve směru chodu hodinových ručiček o 90° a sklopte ji dolů.
- ▶ Roubíkový šroub (1) pevně utáhněte.
- ▶ Vyžinač skladujte tak, aby byly splněny níže uvedené podmínky:
 - Vyžinač se nemůže převrátit nebo pohnout.
 - Vyžinač je mimo dosah dětí.
 - Vyžinač je čistý a suchý.
- ▶ Pokud se vyžinač bude skladovat déle než 30 dní: demontujte řezný/žací nástroj.

16.2 Skladování akumulátoru

- STIHL doporučuje skladovat akumulátor ve stavu nabití mezi 40 % a 60 % (2 zeleně svítící LED).
- ▶ Akumulátor skladujte tak, aby byly splněny níže uvedené podmínky:
 - Akumulátor je mimo dosah dětí.

- Akumulátor je čistý a suchý.
- Akumulátor je v uzavřeném prostoru.
- Akumulátor je oddělen od vyžinače.
- Pokud je akumulátor uložen v nabíječce: Odpojte síťový konektor a uložte akumulátor se stavem nabití mezi 40 % a 60 % (2 zelená svítící světla LED).
- Akumulátor neskladujte mimo udávané teplotní rozsahy, ☐ 21.3.

UPOZORNĚNÍ

- Pokud se akumulátor neskladuje tak, jak je popsáno v tomto návodu k použití, může dojít k jeho úplnému vybití a nevratnému poškození.
 - ▶ Před uskladněním vybitý akumulátor nabijte. STIHL doporučuje skladovat akumulátor ve stavu nabití mezi 40 % a 60 % (2 zeleně svítící LED).
 - ▶ Akumulátor skladujte odděleně od vyžinače.

17 Čištění**17.1 Čištění vyžinače**

- ▶ Vypněte vyžinač a vyjměte akumulátor.
- ▶ Vyžinač vyčistěte vlhkým hadrem.
- ▶ Větrací šterbiny vyčistěte štětcem.
- ▶ Odstraňte z akumulátorové šachty cizí předměty a vyčistěte akumulátorovou šachtu vlhkým hadrem.
- ▶ Elektrické kontakty v akumulátorové šachtě vyčistěte štětcem nebo měkkým kartáčem.

17.2 Čištění ochranného krytu a žacího nástroje

- ▶ Vyžinač vypnout a vyjmout akumulátor.
- ▶ Ochranný kryt a žací nástroj vyčistit vlhkým hadrem nebo měkkým štětcem.

17.3 Čištění vzduchového filtru

- ▶ Vypněte vyžinač a vyjměte akumulátor.

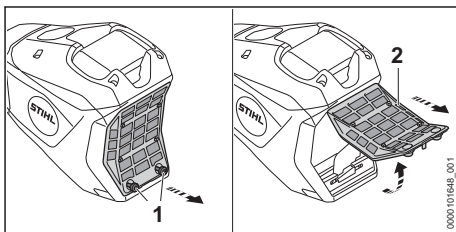

- ▶ Prostor kolem vzduchového filtru (2) očistěte vlhkým hadrem nebo štětcem.

- ▶ Otáčejte šrouby (1) proti směru hodinových ručiček tak dlouho, až lze vzduchový filtr (2) sejmout.
- ▶ Vzduchový filtr (2) vyklopte nahoru a sejměte ho.
- ▶ Nečistoty na vnější straně vzduchového filtru (2) spláchněte pod tekoucí vodou.
- ▶ Pokud je vzduchový filtr (2) poškozený: vzduchový filtr (2) vyměňte.
- ▶ Vzduchový filtr (2) nechejte na vzduchu uschnout.
- ▶ Vzduchový filtr (2) vsadte do skříně a sklopte ho dolů.
Vzduchový filtr (2) musí ke skříně těsně kolem dokola přiléhat.
- ▶ Šrouby (1) zašroubujte a pevně utáhněte.

17.4 Čištění akumulátoru

- ▶ Akumulátor vyčistit vlhkým hadrem.

18 Údržba

18.1 Časové intervaly pro údržbu

Časové intervaly pro údržbu jsou závislé na okolních podmínkách a na pracovních podmínkách. STIHL doporučuje níže uvedené časové intervaly pro údržbu:

Vždy po 50 provozních hodinách

- ▶ Namažte převodovku.
- ▶ Vyčistěte vzduchový filtr.

Ročně

- ▶ Nechejte vyžinač zkontrolovat odborným prodejcem STIHL.

18.2 Mazání převodovky

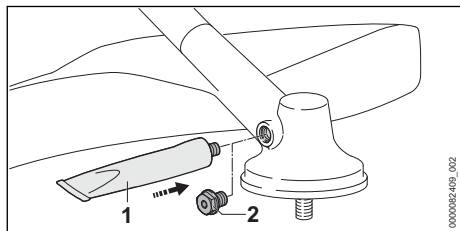

20 Odstranění poruch

20.1 Odstranění poruch na vyžinači nebo akumulátoru

Porucha	Světla LED na akumulátoru	Příčina	Odstranění závady
Vyžinač se při zapnutí nerozběhne.	1 LED bliká zeleně.	Stav nabití akumulátoru je příliš nízký.	▶ Akumulátor zcela nabijte tak, jak je to popsáno v návodu k použití pro nabíječky STIHL AL 101, 301, 301-4, 500.

- ▶ Vyšroubujte uzávěrný šroub (2).
- ▶ Pokud není na uzávěrném šroubu (2) viditelný žádný tuk:
 - ▶ Našroubujte tubu s převodovým tukem STIHL (1).
 - ▶ Vmáčkněte do převodové skříně 5 g převodového tuku STIHL.
 - ▶ Vyšroubujte tubu s převodovým tukem STIHL (1).
 - ▶ Uzávěrný šroub (2) zašroubujte a pevně utáhněte.
 - ▶ Vyžinač provozujte po dobu 1 minuty bez zátěže.
Převodový tuk STIHL se rovnoměrně rozmístí.

18.3 Ostření a vyvážení kovového řezného/žacího nástroje

Správné ostření a vyvažování kovového řezného/žacího nástroje vyžaduje velkou praxi.

STIHL doporučuje nechat kovové řezné/žací nástroje ostřit a vyvažovat u odborného prodejce výrobků STIHL.

- ▶ Kovové řezné/žací nástroje ostřit tak, jak je to popsáno v návodu k použití a na obalu používaného řezného/žacího nástroje.

19 Oprava

19.1 Oprava vyžinače a řezného/žacího nástroje

Uživatel nemůže vyžinač a řezný/žací nástroj opravovat sám.

- ▶ Pokud je vyžinač nebo řezný/žací nástroj poškozen: vyžinač nebo řezný/žací nástroj nepoužívat a vyhledat odborného prodejce výrobků STIHL.

19.2 Údržba a opravy akumulátoru

Na akumulátoru nemusí být prováděny žádné údržbářské úkony a nemůže být opravován.

- ▶ Pokud je akumulátor defektní nebo poškozený: akumulátor vyměnit.

Porucha	Světla LED na akumulátoru	Příčina	Odstranění závady
	1 LED svítí červeně.	Akumulátor je příliš teplý nebo příliš studený.	<ul style="list-style-type: none"> ▶ Vyměňte akumulátor. ▶ Nechejte akumulátor vychladnout nebo zahřát.
	3 LED blikají červeně.	Ve vyžínači je porucha.	<ul style="list-style-type: none"> ▶ Vyměňte akumulátor. ▶ Vyčistěte elektrické kontakty v akumulátorové šachtě. ▶ Vsaďte akumulátor. ▶ Zapněte vyžínač. ▶ Pokud 3 světla LED i nadále červeně blikají: vyžínač nepoužívejte a vyhledejte odborného prodejce výrobků STIHL.
	3 LED svítí červeně.	Vyžínač je příliš teplý.	<ul style="list-style-type: none"> ▶ Vyměňte akumulátor. ▶ Vyžínač nechejte vychladnout.
	4 LED blikají červeně.	V akumulátoru došlo k poruše.	<ul style="list-style-type: none"> ▶ Vyměňte akumulátor a opět ho vsaďte. ▶ Zapněte vyžínač. ▶ Pokud 4 světla LED i nadále červeně blikají: akumulátor nepoužívejte a vyhledejte odborného prodejce výrobků STIHL.
		Elektrické spojení mezi vyžínačem a akumulátorem je přerušeno.	<ul style="list-style-type: none"> ▶ Vyměňte akumulátor. ▶ Vyčistěte elektrické kontakty v akumulátorové šachtě. ▶ Vsaďte akumulátor.
		Je vlhký vyžínač nebo akumulátor.	<ul style="list-style-type: none"> ▶ Vyžínač nebo akumulátor nechejte uschnout,  21.4.
		Spínač je před aktivací deblokačního tlačítka již stisknutý.	<ul style="list-style-type: none"> ▶ Vyžínač zapínejte tak, jak je to popsáno v tomto návodu k použití.
Vyžínač se během provozu vypíná.	3 LED svítí červeně.	Vyžínač je příliš teplý.	<ul style="list-style-type: none"> ▶ Vyměňte akumulátor. ▶ Vyžínač nechejte vychladnout.
		Vyskytla se elektrická porucha.	<ul style="list-style-type: none"> ▶ Vyměňte akumulátor a opět ho vsaďte. ▶ Zapněte vyžínač.
Provozní doba vyžínače je příliš krátká.		Akumulátor není zcela nabitý.	<ul style="list-style-type: none"> ▶ Akumulátor zcela nabijte tak, jak je to popsáno v návodu k použití pro nabíječky STIHL AL 101, 301, 301-4, 500.
		Životnost akumulátoru je překročena.	<ul style="list-style-type: none"> ▶ Vyměňte akumulátor.
Výkonnostní stupně nelze nastavit.		Spínač je stisknutý a vyžínač je zapnutý.	<ul style="list-style-type: none"> ▶ Puštěte spínač a stisknutou držte jen pojistku spínače. ▶ Nastavte výkonnostní stupeň tak, jak je to popsáno v tomto návodu k použití.
Akumulátor s  nemůže být pomocí aplikace STIHL connected nalezen.		Rádiové rozhraní Bluetooth® na akumulátoru nebo na koncovém mobilním zařízení je deaktivováno.	<ul style="list-style-type: none"> ▶ Zaktivujte rádiové rozhraní Bluetooth® na akumulátoru a na koncovém mobilním zařízení.
		Vzdálenost mezi akumulátorem a koncovým mobilním zařízením je příliš velká.	<ul style="list-style-type: none"> ▶ Vzdálenost zmenšete,  21.2. ▶ Pokud i nadále nemůže být akumulátor pomocí aplikace STIHL connected nalezen: vyhledejte odborného prodejce výrobků STIHL.

20.2 Podpora a pomoc pro použití výrobku

Podporu a pomoc pro použití výrobku lze získat u odborného prodejce výrobků STIHL.

Možnosti kontaktu a další informace naleznete pod <https://support.stihl.com> oder www.stihl.com.

21 Technická data

21.1 Vyžinače STIHL FSA 200.0

- Přípustné akumulátory:
 - STIHL AP
 - STIHL AR
- Hmotnost bez akumulátoru, žacího nástroje a ochranného krytu: 5,7 kg
- Délka bez žacího nástroje: 1805 mm
- Druh elektrické ochrany: IPX4 (ochrana proti vodě stříkající ze všech stran)

Délka provozní doby je uvedena na adrese www.stihl.com/battery-life.

21.2 Akumulátor STIHL AP

- Akumulátorová technologie: lithium-iontový
- napětí: 36 V
- kapacita v Ah: viz výkonový štítek
- obsah energie ve Wh: viz výkonový štítek
- hmotnost v kg: viz výkonový štítek
- Rádiové rozhraní Bluetooth® (pouze pro akumulátory s ):
 - Spojení dat: Bluetooth® 5.1. Mobilní koncový přístroj musí být kompatibilní s Bluetooth® Low Energy 5.0 a podporovat Generic Access Profile (GAP).
 - Kmitočtové pásmo: pásmo ISM 2,4 GHz
 - Vyzařovaný maximální vysílací výkon: 1 mW
 - Dosah signálu: cca 10 m. Síla signálu je závislá na okolních podmínkách a mobilním koncovém zařízení. Dosah může v závislosti na vnějších podmínkách, včetně použitého přijímače, silně kolísat. V uzavřených místnostech a skrz kovové bariéry (například stěny, regály, kufry) může být dosah zřetelně menší.
 - Požadavky na operační systém mobilního koncového přístroje: Android nebo iOS (v aktuální verzi nebo vyšší)

21.3 Teplotní rozsahy



VAROVÁNÍ

- Akumulátor není chráněn proti všem okolním vlivům. Pokud je akumulátor vystaven určitým okolním vlivům, může začít hořet nebo explodovat. Může dojít k těžkým úrazům osob a ke vzniku věcných škod.
 - ▶ Nenabíjejte akumulátor při teplotě nižší než - 20 °C a vyšší než + 50 °C.
 - ▶ Vyžinač nebo akumulátor nepoužívejte při teplotě nižší než - 20 °C a vyšší než + 50 °C.
 - ▶ Vyžinač nebo akumulátor neskladujte při teplotě nižší než - 20 °C a vyšší než + 70 °C.

21.4 Doporučené teplotní rozsahy

Aby se dosáhlo optimálního výkonu vyžinače a akumulátoru, dbejte na dodržování doporučených teplotních mezí:

- Nabíjení: 5 °C až 40 °C
- Použití: - 10 °C až + 40 °C
- Skladování: - 20 °C až + 50 °C

Pokud je akumulátor nabíjen, používán nebo skladován mimo doporučené teplotní rozsahy, může dojít ke snížení jeho výkonu.

Pokud je akumulátor mokrá, nebo vlhký, nechejte akumulátor vyschnout minimálně 48 h při teplotě nad + 15 °C a pod + 50 °C, jakož i při vlhkosti nižší než 70 %. Vyšší vlhkost může prodloužit dobu sušení.

21.5 Akustické a vibrační hodnoty

Hodnota K pro hladinu akustického tlaku je 2 dB(A). Hodnota K pro hladinu akustického výkonu je 2 dB(A). Hodnota K pro vibrační hodnoty je 2 m/s².

STIHL doporučuje nosit ochranu sluchu.

Použití s žací hlavou s výjimkou PolyCut 28-2

- Hladina akustického tlaku L_{pA} měřená podle IEC 62841-4-4: 80 dB(A)
- Hladina akustického výkonu L_{WA} měřená podle IEC 62841-4-4: 94 dB(A)
- Vibrační hodnota a_{HV} měřená podle IEC 62841-4-4
 - Ovládací rukojeť: 1,6 m/s².
 - Levá rukojeť: 2,8 m/s².

Použití s žací hlavou PolyCut 28-2

- Hladina akustického tlaku L_{pA} měřená podle IEC 62841-4-4: 87 dB(A)

- Hladina akustického výkonu L_{WA} měřená podle IEC 62841-4-4: 98 dB(A)
- Vibrační hodnota a_{hv} měřená podle IEC 62841-4-4
 - Ovládací rukojeť: 1,8 m/s².
 - Levá rukojeť: 2,5 m/s².

Použití s kovovým řezným/žacím nástrojem

- Hladina akustického tlaku L_{pA} měřená podle IEC 62841-4-4: 85 dB(A)
- Hladina akustického výkonu L_{WA} měřená podle IEC 62841-4-4: 106 dB(A)
- Vibrační hodnota a_{hv} měřená podle IEC 62841-4-4
 - Ovládací rukojeť: 1,8 m/s².
 - Levá rukojeť: 2,2 m/s².

Uvedené vibrační hodnoty se měřily podle normovaného zkušebního postupu a mohou se použít pro porovnání s elektrickými stroji. Skutečně

vznikající vibrační hodnoty se mohou od uvedených hodnot odchýlovat, závisí to na druhu a způsobu použití. Uvedené vibrační hodnoty se mohou použít pro prvotní odhad vibrační zátěže. Skutečná vibrační zátěž se musí odhadnout. Mohou se přitom zohlednit také doby, ve kterých je elektrický stroj vypnutý, a takové doby, ve kterých je sice zapnutý, ale běží bez zátěže.

Údaje ke splnění směrnice 2002/44/ES pro zaměstnavatele o vibracích viz www.stihl.com/vib.

21.6 REACH

REACH je názvem ustanovení EG o registraci, klasifikaci a povolení chemikálií.

Informace ohledně splnění ustanovení REACH se nacházejí pod www.stihl.com/reach.

22 Kombinace řezných/žacích nástrojů, ochranných krytů a nosných systémů

22.1 Kombinace žacích nástrojů, ochranných krytů a nosných systémů

Řezný/žací nástroj	Ochranný kryt	Nosný systém
<ul style="list-style-type: none"> – PolyCut 28-2 (Ø 365 mm) 	<ul style="list-style-type: none"> – Univerzální ochranný kryt společně se zástěrkou a odřezávacím nožem (Ø 420 mm) – Ochranný kryt pro žací hlavy (Ø 450 mm) 	<ul style="list-style-type: none"> – Jednoramenní závěsné zařízení – Dvouramenní závěsné zařízení s rychlorozepínacím zařízením – Akumulátor STIHL AR společně s příložitým polštářkem – Opasek pro akumulátory s integrovanou „opaskovou brašnou AP s připojovacím kabelem“ společně s jednoramenním závěsným zařízením – Opasek pro akumulátory s nosným pásem a s integrovanou „opaskovou brašnou AP s připojovacím kabelem“ společně s příložitým polštářkem – Nosný systém s integrovanou „opaskovou brašnou AP s připojovacím kabelem“ společně s opěrným polštářkem
<ul style="list-style-type: none"> – Žací hlava s žací strunou, „kulaťou, tichou“, o průměru 2,4 mm: <ul style="list-style-type: none"> – Žací hlava AutoCut 25-2 – Žací hlava AutoCut C 26-2 – Žací hlava AutoCut 27-2 – Žací hlava DuroCut 20-2 – Žací hlava SuperCut 20-2 – Žací hlava FixCut 31-2 – Žací hlava TrimCut C 32-2 – Žací hlava s žací strunou, „kulaťou, tichou“, o průměru 2,7 mm: <ul style="list-style-type: none"> – Žací hlava AutoCut 36-2 	<ul style="list-style-type: none"> – Ochranný kryt pro žací hlavy (Ø 450 mm) 	
<ul style="list-style-type: none"> – Žací list na trávu 230-2 (Ø 230 mm) – Žací list na trávu 230-4 (Ø 230 mm) – Žací list na trávu 230-8 (Ø 230 mm) – Žací list na trávu 250-32 (Ø 250 mm) – Žací list na trávu 260-2 (Ø 260 mm) 	<ul style="list-style-type: none"> – Univerzální ochranný kryt bez zástěrky (Ø 420 mm) 	
<ul style="list-style-type: none"> – Trojramenný vyžínací nůž 250-3 (Ø 250 mm) 		

Řezný/žací nástroj	Ochranný kryt	Nosný systém
<ul style="list-style-type: none"> – Pilový kotouč 200-22 (Ø 200 mm) – Pilový kotouč 200-22 HP (Ø 200 mm) 	<ul style="list-style-type: none"> – Doraz (Ø 200 mm) 	<ul style="list-style-type: none"> – Dvouramenní závěsné zařízení s rychlo-rozepínacím zařízením – Akumulátor STIHL AR společně s příložným polštářkem – Opasek pro akumulátory s nosným pásem a s integrovanou „opaskovou brašnou AP s přípojovacím kabelem“ společně s příložným polštářkem – Nosný systém s integrovanou „opaskovou brašnou AP s přípojovacím kabelem“ společně s příložným polštářkem

Popis nosných systémů



jednoramenní závěsné zařízení



dvouramenní závěsné zařízení



Akumulátor STIHL AR společně s opěrným polštářkem



Opasek pro akumulátory s nosným pásem a s integrovanou „opaskovou brašnou AP s přípojovacím kabelem“ společně s příložným polštářkem



Nosný systém s integrovanou „opaskovou brašnou AP s přípojovacím kabelem“ společně s příložným polštářkem

23 Náhradní díly a příslušenství

23.1 Náhradní díly a příslušenství

STIHL Tyto symboly označují originální náhradní díly STIHL a originální příslušenství STIHL.

STIHL doporučuje používat originální náhradní díly STIHL a originální příslušenství STIHL.

Náhradní díly a příslušenství jiných výrobců nemohou být i přes pečlivý monitoring trhu firmou STIHL posouzeny ohledně jejich spolehlivosti, bezpečnosti a vhodnosti a STIHL také nemůže ručit za jejich použití.

Originální náhradní díly STIHL a originální příslušenství STIHL jsou k dostání u odborného prodejce výrobků STIHL.

24 Likvidace

24.1 Likvidace vyžínače a akumulátoru

Informace týkající se likvidace jsou k dostání u místních úřadů a odborného prodejce výrobků STIHL.

Nesprávná likvidace může být zdraví škodlivá a zatěžovat životní prostředí.

- ▶ Výrobky STIHL včetně obalů odevzdejte na vhodném sběrném místě k opětovnému zhodnocení v souladu s místními předpisy.
- ▶ Nelikvidujte s domácím odpadem.

25 Prohlášení o konformitě EU

25.1 Vyžínač STIHL FSA 200.0

ANDREAS STIHL AG & Co. KG
Badstraße 115
D-71336 Waiblingen

Německo

na vlastní zodpovědnost prohlašuje, že výrobek

- konstrukce: akumulátorový vyžinač
- kategorie stroje:
 - vyžinač trávy
 - křovinořez / vyžinač
 - křovinořez / vyžinač s pilovým listem
- výrobní značka: STIHL
- typ: FSA 200.0
- sériová identifikace: FA03

odpovídá patřičným předpisům ve znění směrnic 2011/65/EU, 2006/42/ES, 2014/30/EU a 2000/14/ES a je vyvinut a vyroben podle následujících norem ve verzích platných vždy k datu výroby: EN 55014-1, EN 55014-2, EN 62841-1 a ISO 12100 se zohledněním IEC 62841-4-4, EN 60335-1 a EN 50636-2-91.

Ke zjištění naměřené a zaručené hladiny akustického výkonu bylo postupováno podle směrnice 2000/14/ES, příloha VI.

Zkušební instituce: VDE Prüf- u. Zertifizierungsinstitut, Merianstraße 28, 63069 Offenbach, Deutschland

- Naměřená hladina akustického výkonu: 94 dB(A)
- Zaručená hladina akustického výkonu: 96 dB(A).

Technické podklady jsou uloženy v oddělení homologace výrobků firmy ANDREAS STIHL AG & Co. KG.

Rok výroby stroje a výrobní číslo jsou uvedeny na vyžinači.

Waiblingen, 1.8.2022

ANDREAS STIHL AG & Co. KG

V zast. 

Robert Olma, Vice President, Regulatory Affairs & Global Governmental Relations

26 Adresy

26.1 Hlavní sídlo firmy STIHL

ANDREAS STIHL AG & Co. KG
Postfach 1771
D-71307 Waiblingen

26.2 Distribuční společnosti STIHL

NĚMECKO

STIHL Vertriebszentrale AG & Co. KG
Robert-Bosch-Straße 13
64807 Dieburg
Telefon: +49 6071 3055358

RAKOUSKO

STIHL Ges.m.b.H.
Fachmarktstraße 7
2334 Vösendorf
Telefon: +43 1 86596370

ŠVÝCARSKO

STIHL Vertriebs AG
Isenrietstraße 4
8617 Mönchaltorf
Telefon: +41 44 9493030

ČESKÁ REPUBLIKA

Andreas STIHL, spol. s r.o.
Chrlická 753
664 42 Modřice

26.3 Dovozci firmy STIHL

BOSNA-HERCEGOVINA

UNIKOMERC d. o. o.
Bišće polje bb
88000 Mostar
Telefon: +387 36 352560
Fax: +387 36 350536

CHORVATSKO

UNIKOMERC – UVOZ d.o.o.
Sjedište:
Amruševa 10, 10000 Zagreb
Prodaja:
Ulica Kneza Ljudevita Posavskog 56, 10410 Velika Gorica
Telefon: +385 1 6370010
Fax: +385 1 6221569

TURECKO

SADAL TARIM MAKİNELERİ DIŞ TİCARET A.Ş.
Hürriyet Mahallesi Manas Caddesi No.1
35473 Menderes, İzmir
Telefon: +90 232 210 32 32
Fax: +90 232 210 32 33

27 Všeobecné bezpečnostní pokyny pro elektrické stroje

27.1 Úvod

V této kapitole jsou uvedeny předformulované, všeobecně platné bezpečnostní pokyny v normě EN/IEC 62841 pro rukou vedené, motorem poháněné elektrické stroje a nářadí.

STIHL tyto texty musí otisknout.

Bezpečnostní pokyny k zabránění elektrické rány, uvedené pod bodem "Elektrická bezpečnost", nejsou aplikovatelné na akumulátorové výrobky STIHL.



VAROVÁNÍ

- **Přečtěte si všechny bezpečnostní pokyny, návody, ilustrace a technická data, jimiž je tento elektrický stroj opatřen.** Zanedbání a nedodržení následujících pokynů mohou způsobit úraz elektrickým proudem, požár a/nebo další těžké úrazy. **Všechny bezpečnostní pokyny a návody bezpečně uložit pro další použití.**

Pojem „elektrický stroj“, používaný v bezpečnostních pokynech, se vztahuje na elektrické nářadí napájené ze sítě (se síťovým kabelem) nebo na elektrické nářadí napájené akumulátorem (bez síťového kabelu).

27.2 Bezpečnost pracoviště

- a) **Své pracoviště udržujte v čistém stavu a dobře osvětlené.** Nepořádek nebo neosvětlené pracoviště mohou vést k úrazům.
- b) **Nikdy s elektrickým strojem nepracujte v prostředí ohroženém explozí, ve kterém se nacházejí hořlavé kapaliny, plyny nebo vznětlivý prach jakéhokoli druhu.** Elektrické stroje produkují elektrické jiskry, které by mohly vznětlivý prach či vznětlivé výpary zapálit.
- c) **Během práce s elektrickým strojem nepouštějte děti a jiné osoby do jeho blízkosti.** V případě odpoutání pozornosti by mohlo dojít ke ztrátě vaší kontroly nad elektrickým strojem.

27.3 Elektrická bezpečnost

- a) **Připojovací elektrická vidlice elektrického stroje musí být vhodná pro síťovou zásuvku.** Elektrická vidlice se nikdy nesmí žádným způsobem pozměňovat. Nikdy nepoužívejte žádné adaptérové vidlice v kombinaci s elektrickými stroji s ochranným uzemněním.

Nezměněné elektrické vidlice a vhodná zásuvky snižují nebezpečí úrazu elektrickým proudem.

- b) **Vyhnete se tělesným kontaktům s uzemněnými plochami například trubek, topných těles, elektrických sporáků a ledniček.** Existuje zde zvýšené riziko úrazu elektrickým proudem v případě, že je vaše tělo uzemněno.
- c) **Elektrické stroje nikdy nenechávejte na dešti či v moku.** Proniknutí vody do elektrického stroje zvyšuje riziko úrazu elektrickým proudem.
- d) **Připojovací kabel nikdy nepoužívejte k jinému než patřičnému účelu.** Nikdy nepoužívejte připojovací kabel k nošení, tažení nebo k vytažení vidlice z elektrického stroje. Připojovací kabel se nikdy nesmí dostat do blízkosti zdrojů vysokých teplot, oleje, ostrých hran nebo jakýchkoli pohyblivých dílů. Poškozené či zamotané připojovací kabely zvyšují riziko úrazu elektrickým proudem.
- e) **V případě, že s elektrickým strojem budete pracovat venku, používejte pouze takové prodlužovací kabely, které jsou vhodné také pro venkovní práce.** Použití prodlužovacího kabelu vhodného pro venkovní práce snižuje riziko úrazu elektrickým proudem.
- f) **Pokud se nelze vyhnout provozu elektrického stroje ve vlhkém prostředí, používejte zásadně vždy ochranný spínač proti nedostatečnému proudu.** Použití ochranného spínače proti nedostatečnému proudu snižuje riziko úrazu elektrickým proudem.

27.4 Bezpečnost osob

- a) **Při práci buďte pozorní, bejte na to, co děláte, a s elektrickým strojem pracujte vždy s rozmyslem.** Nikdy s elektrickým strojem nepracujte, jste-li unaveni nebo pod vlivem drog, alkoholu či léků. Jakákoliv krátká momentální nepozornost během práce s elektrickým strojem může mít za následek vážné úrazy.
- b) **Noste osobní ochranné vybavení a zásadně vždy ochranné brýle.** Použití osobního ochranného vybavení, jako např. ochranné protiprašné masky, bezpečnostních bot s hrubou, neklouzavou podrážkou, ochranné přilby nebo ochrany sluchu, podle druhu a použití elektrického stroje, snižuje riziko úrazů.

- c) **Zabraňte nechtěnému, samovolnému naskočení stroje. Ještě dříve, než připojíte elektrický stroj na síťové napájení a/nebo na akumulátor, než ho zdvihnete nebo hodláte přenést, se bezpodmínečně přesvědčte o tom, že je vypnutý.** Pokud máte při přenášení elektrického stroje prst na spínači nebo elektrický stroj připojujete na síťové napájení v zapnutém stavu, může to vést k úrazům.
 - d) **Před zapnutím elektrického stroje vždy zásadně odstraňte nářadí k jeho seřizování nebo šroubováky.** Nářadí či klíče, které by se nacházely v jednom z rotujících dílů stroje, by mohly vést k úrazům.
 - e) **Vyhnete se jakémukoli abnormálnímu držení těla. Zajistěte si pevný postoj a udržujte neustále správnou rovnováhu.** Tím můžete elektrický stroj lépe kontrolovat i v neočekávaných situacích.
 - f) **Noste vhodný oděv. Nikdy nenoste široký, volný oděv ani žádné šperky a ozdoby. Vlasy a oděv udržujte ve správné vzdálenosti od pohybujících se částí stroje.** Volný oděv, šperky, ozdoby či dlouhé vlasy by se mohly zachytit v pohybujících se částech stroje.
 - g) **Pokud je možné namontovat zařízení odsávající nebo zachycující prach, je třeba je připojit a správně použít.** Použití zařízení pro odsávání prachu může snížit ohrožení zdraví vlivem prachu.
 - h) **Nepodléhejte falešnému pocitu bezpečnosti a nezanedbávejte bezpečnostní pravidla pro elektrické stroje, i když jste po mnohanásobném použití s elektrickým strojem dobře obeznámeni.** Nepozorné zacházení a jednání může během zlomků vteřiny vést k těžkým úrazům.
- a/**nebo odstraňte vyjímatelný akumulátor.** Toto bezpečnostní opatření zabrání jakémukoli nechtěnému naskočení elektrického stroje.
 - d) **Nepoužívané elektrické stroje skladujte mimo dosah dětí. Nikdy nedovolte používat tento elektrický stroj žádným osobám, které nejsou s tímto elektrickým strojem obeznámeny a které si nepřečtly tyto pokyny a návody.** Elektrické stroje jsou nebezpečné v případě, že jsou používány nezkušenými osobami.
 - e) **Elektrické stroje a pracovní nástroje pečlivě ošetřujte. Kontrolujte, zda pohyblivé díly stroje dokonale fungují a nezadrhávají se, zda jednotlivé součásti nejsou zlomené či jinak poškozené, že funkce elektrického stroje není negativně ovlivněna. Před zahájením práce s elektrickým strojem nechte poškozené díly opravit.** Příčina mnoha úrazů spočívá ve špatné údržbě elektrických strojů.
 - f) **Řezné nástroje udržujte v čistém a správně naostřeném stavu. Pečlivě ošetřované řezné nástroje s ostrými břity mají nižší sklon k zaklesnutí a jejich vedení při práci je snadnější.**
 - g) **Elektrický stroj, používané nářadí a pracovní nástroje atd. používejte patřičně podle těchto pokynů a návodů. Zásadně přitom zohledněte také pracovní podmínky a práce naplánované k provedení.** Použití elektrických strojů k jinému než k předurčenému použití může vést k nebezpečným situacím.
 - h) **Udržujte rukojeti a plochy k uchopení v suchém, čistém stavu, bez oleje a tuků.** Kluzké rukojeti a plochy k uchopení nedovolují žádnou bezpečnou obsluhu a kontrolu elektrického stroje v nepředvídatelných situacích.

27.5 Použití a zacházení s elektrickým strojem

- a) **Elektrický stroj nikdy nepřetěžujte. Pro svoji práci používejte elektrický stroj, který je pro ni určen.** S vhodným elektrickým strojem pracujete v uvedeném výkonnostním pásmu lépe a bezpečněji.
- b) **Nikdy nepoužívejte elektrický stroj, jehož spínač je defektní.** Elektrický stroj, který se již nedá zapnout či vypnout, je nebezpečný a musí být opraven.
- c) **Než začnete na stroji provádět seřizovací úkony, výměnu pracovních nástrojů nebo elektrický stroj odložíte, zásadně vždy nejedříve vytáhněte elektrickou vidlici ze zásuvky**

27.6 Použití a zacházení s akumulátorovým strojem

- a) **Nabíjení akumulátorů provádějte pouze výrobcem doporučenými nabíječkami.** Nabíječka, která je vhodná pro určitý druh akumulátorů, hrozí v případě použití s jinými akumulátory nebezpečí požáru.
- b) **V elektrických nástrojích používejte pouze pro ně předurčené akumulátory.** Při použití jiných akumulátorů může hrozit nebezpečí úrazu či požáru.
- c) **Akumulátor, který právě není používán, nepřechovávat v blízkosti kancelářských spí-**

nátek, mincí, klíčů, hřebíků, šroubů a jiných kovových předmětů, které by mohly způsobit přemostění kontaktů. Zkrat mezi kontakty akumulátoru může mít za následek popálení či požár.

- d) **Při nesprávném použití může z akumulátoru vytéct kapalina. Vyhněte se kontaktu s ní. Při náhodném kontaktu s kapalinou se ihned opláchnout vodou. Pokud by se kapalina dostala do očí, obraťte se navíc s žádostí o pomoc na lékaře.** Z akumulátoru vytékající kapalina může způsobit podráždění pokožky nebo popálení.
- e) **Nepoužívejte žádný poškozený nebo pozměněný akumulátor.** Poškozené nebo pozměněné akumulátory se mohou chovat nepředvídatelně a mohou vést k požáru, explozi nebo úrazům.
- f) **Nikdy nevystavujte akumulátor ohni nebo vysokým teplotám.** Oheň nebo teploty nad 130 °C (265 °F) mohou vyvolat explozi.
- g) **Dodržujte všechny pokyny a odkazy k nabíjení a nenabíjejte akumulátor nebo akumulátorový stroj nikdy mimo v návodu k použití uvedeného tepelného pásma.** Falešné nabíjení nebo nabíjení mimo dovoleného tepelného pásma může akumulátor zničit a zvýšit nebezpečí požáru.

27.7 Servis

- a) **Elektrický stroj nechávejte opravovat pouze kvalifikovaným odborným personálem a pouze za použití originálních náhradních dílů.** Tím je zajištěno, že bezpečnost elektrického stroje zůstane zachována.
- b) **Neprovádějte nikdy údržbu poškozeného akumulátoru.** Veškeré údržbářské úkony na akumulátorech by měly být prováděny pouze výrobcem nebo zplnomocněnými servisními dílnami.

27.8 Bezpečnostní pokyny pro vyžínače trávy, křovinořezy a křovinořezy s pilovým listem

- a) **Nepoužívejte zahradní nůžky za špatného počasí, zejména když hrozí bouřky.** Tím se snižuje nebezpečí zasažení bleskem.
- b) **Zkontrolujte, zda se v pracovní oblasti nevykytují žádná volně žijící zvířata.** Volně žijící zvířata mohou být zraněna běžícím strojem.
- c) **Důkladně prohleďte pracovní oblast a odstraňte všechny kameny, klacky, dráty,**

kosti a jiná cizí tělesa.r. Vymrštěné části mohou způsobit zranění.

- d) **Před použitím strojů vždy zkontrolujte, zda nejsou žací nástroj nebo pilový list a žací nebo pilová jednotka poškozeny.** Poškozené díly zvyšují riziko poranění.
- e) **Dodržujte pokyny k výměně pracovních nástrojů.** Neodborně utažené matice nebo šrouby pilových listů mohou poškodit pilový list, nebo způsobit jeho uvolnění.
- f) **Jmenovité otáčky řezného/žacího nástroje musí být nejméně tak vysoké jako jsou nejvyšší otáčky uvedené na stroji.** Řezné/žací nástroje, které se otáčejí rychleji než jmenovité otáčky, se mohou rozlomit a vymrštit.
- g) **Noste ochranu očí, hlavy a ochranné rukavice.** Vhodné osobní ochranné pomůcky sníží počet úrazů způsobených odmrštěnými díly nebo náhodným kontaktem s žací strunou nebo pilovým listem.
- h) **Během provozu stroje noste vždy protiskluzovou ochrannou obuv. Nikdy nepracujte naboso či v otevřených sandálech.** Tím se snižuje riziko poranění nohou při kontaktu s rotující žací strunou nebo pilovým listem.
- i) **Během provozu stroje noste vždy bezpečnostní obuv. Nikdy nepracujte naboso či v otevřených sandálech.** Tím se snižuje riziko poranění nohou při kontaktu s rotující žací strunou nebo pilovým listem.
- j) **Během provozu stroje noste vždy dlouhé kalhoty.** Odkrytá pokožka zvyšuje pravděpodobnost zranění způsobenou vymrštěnými objekty.
- k) **Při práci se strojem se nepřibližujte k osobám stojícím okolo.** Vymrštěné části mohou způsobit vážná zranění.
- l) **Během provozu stroje používejte vždy obě ruce.** Stroj držte oběma rukama, zabrání se tím ztrátě kontroly nad strojem.
- m) **Stroj držte jen za izolované plochy rukojetí, protože žací struna nebo pilový list mohou narazit na skrytá elektrická vedení, nebo mohou zasáhnout vlastní síťový kabel.** Kontakt žací struny nebo pilového listu s kabelem pod napětím může uvést kovové části stroje také pod napětí a v důsledku toho způsobit úraz elektrickým proudem.
- n) **Dbejte vždy na pevný postoj a používejte stroj, pouze když stojíte na zemi.** Klukový podklad nebo nestabilní plochy pro stání mohou

vést ke ztrát stability nebo kontroly nad strojem.

- o) **Stroj nepoužívejte na příliš strmých svazích.** Snižuje se tak riziko ztráty kontroly, uklouznutí a pádu, což by mohlo vést ke zranění.
- p) **Při práci na svazích se ujistěte, že stojíte bezpečně; pracujte vždy příčně ke svahu, nikdy ne směrem nahoru nebo dolů, a buďte velmi opatrní při změně směru práce.** Snižuje se tak riziko ztráty kontroly, uklouznutí a pádu, což by mohlo vést ke zranění.
- q) **Zachovávejte při práci patřičný odstup všech částí těla od žací struny nebo pilového listu. Před zapnutím stroje se ujistěte, že se žací struna nebo pilový list ničeho nedotýkáji.** Okamžik nepozornosti při provozu stroje může vést k úrazům vás nebo jiných osob.
- r) **Se strojem nikdy nepracujte ve výšce nad pasem.** To pomáhá zabránit neúmyslnému kontaktu s žací strunou nebo pilovým listem a umožňuje lepší ovládání stroje v neočekávaných situacích.
- s) **Buďte při řezání křoví a houští, které je napnuté, připraveni na zpětné odpružení.** Při uvolnění dřevních vláken může křoví nebo houští uživatele zasáhnout a/nebo způsobit ztrátu kontroly nad strojem.
- t) **Buďte obzvláště opatrní při řezání podrostu a mladých stromků.** Slabý materiál se může v pilovém listu zachytit a udeřit vás nebo vám způsobit ztrátu rovnováhy.
- u) **Mějte stroj pod kontrolou a nedotýkejte se pilových listů nebo jiných nebezpečných částí během jejich pohybu.** To snižuje riziko úrazu v důsledku pohybujících se částí.
- v) **Noste stroj vypnutý a odvrácený směrem od těla.** Správná manipulace se strojem snižuje pravděpodobnost náhodného kontaktu s rotujícím pilovým listem.
- w) **Při přepravě nebo skladování stroje vždy nasaďte ochrannou krytku na kovový pilový list.** Správná manipulace se strojem snižuje pravděpodobnost náhodného kontaktu s pilovým listem.
- x) **Používejte pouze výrobcem dané náhradní struny, řezací hlavy a pilové listy.** Nesprávné náhradní díly mohou zvýšit riziko prasknutí a úrazu.
- y) **Než budete odstraňovat zaklesnutý materiál nebo provádět údržbu stroje, zajistěte, aby byl spínač vypnutý a akumulátor odstraněn.** Nenadále spuštění stroje při odstraňování

zaklesnutého materiálu může vést k závažným úrazům.

27.9 Bezpečnostní pokyny pro zpětný ráz

Zpětný ráz je náhlý pohyb stroje orientovaný do strany, dopředu nebo dozadu, který se může vyskytnout při zaseknutí řezného/žacího nástroje nebo zaháknutí v objektu, jako je mladý strom nebo pařez. Může být tak silný, že stroj a/nebo obsluhující osoba je vržena do libovolného směru, což v konečném důsledku způsobí ztrátu kontroly nad strojem.

Zpětnému rázu a odpovídajícímu ohrožení je možné zabránit vhodnými preventivními opatřeními, která jsou uvedena níže.

- a) **Stroj držte pevně oběma rukama a pažemi zaujměte polohu, ve které jste schopni zachytit síly zpětného rázu. Držte se na levé straně stroje.** Zpětný ráz může nečekaným pohybem stroje zvýšit riziko úrazu. Obsluhující osoba může zvládat zpětné síly vhodnými bezpečnostními opatřeními.
- b) **Pokud dojde k zaseknutí pilového listu nebo přerušíte práci, vypněte stroj a držte jej klidně v materiálu, dokud se pilový list nezastaví. V případě zaseknutého pilového listu se nikdy nepokoušejte vyjmout stroj z materiálu nebo jej vytáhnout směrem dozadu, dokud se pilový list pohybuje; jinak může nastat zpětný ráz.** Zjistěte a odstraňte příčinu zaseknutí pilového listu.
- c) **Nepoužívejte tupé nebo poškozené pilové listy.** Tupé nebo poškozené pilové listy zvyšují riziko zaseknutí nebo zaháknutí v objektu a mohou vést ke zpětnému rázu.
- d) **Zajistěte, aby byl vždy dobrý výhled na stříhaný/řezaný materiál.** Zpětný ráz je pravděpodobnější v místech, kde je stříhaný/řezaný materiál hůře vidět.
- e) **Pokud se při práci blíží jiná osoba, stroj vypněte.** V případě zpětného rázu může snadno dojít k zásahu jiných osob rotujícím pilovým listem a tím k jejich zranění.

Tartalomjegyzék

1	Előszó.....	222
2	Erre a használati útmutatóra vonatkozó információk.....	222
3	Áttekintés.....	223