



# Husqvarna®



## T542i XP®, T542i XP® G

HU	Használati utasítás
PL	Instrukcja obsługi
SK	Návod na obsluhu
CS	Návod k použití

2-37
38-73
74-107
108-141

---

## Obsah

---

Úvod.....	108	Přeprava, skladování a likvidace.....	137
Bezpečnost.....	111	Technické údaje.....	138
Montáž.....	119	Příslušenství.....	139
Provoz.....	120	Prohlášení o shodě.....	141
Údržba.....	127	Registrované ochranné známky.....	141
Odstaňování problémů.....	136		

---

## Úvod

---

### Popis výrobku

Tento výrobek je akumulátorová řetězová pila.

Nepřetržitě pracujeme na tom, abychom zvýšili vaši bezpečnost a efektivitu při používání. Další informace získáte u svého prodejce poskytujícího servis.

### Zamýšlené použití

Tento výrobek je určen k profesionální údržbě stromů, například k prořezávání nebo postupnému kácení stromů.

---

**Povšimněte si:** Věk pro používání výrobku může být omezen místními předpisy.

---

## Popis výrobku

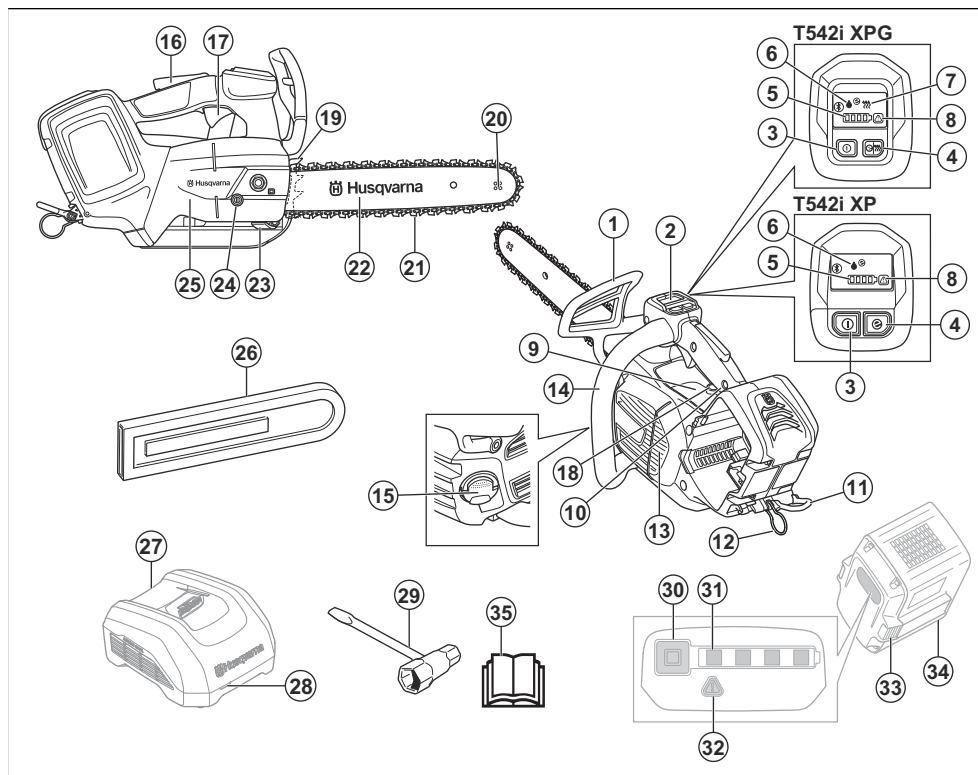

- |   |   |
|---|---|
| 1. Ochranný kryt levé ruky a brzda řetězu | 21. Řetěz pily                              |
| 2. Uživatelské rozhraní                   | 22. Vodící lišta                            |
| 3. Vypínač                                | 23. Zachycovač řetězu                       |
| 4. Tlačítko SavE (Úspora energie)         | 24. Šroub napínače řetězu                   |
| 5. Kontrolka baterie                      | 25. Kryt hnacího řetězového kola            |
| 6. Ukazatel hladiny oleje                 | 26. Kryt vodící lišty                       |
| 7. Kontrolka vyhřívání rukojeti           | 27. Nabíječka baterie (příslušenství)       |
| 8. Varovná kontrolka                      | 28. Kontrolka nabíjení a chyby na nabíječce |
| 9. Informační a výstražný štítek          | 29. Kombinovaný klíč                        |
| 10. Horní rukojeť                         | 30. Tlačítko, stav baterie                  |
| 11. Závěsné oko                           | 31. Stav baterie                            |
| 12. Očko pro lano                         | 32. Varovná kontrolka                       |
| 13. Kryt ventilátoru                      | 33. Tlačítko pro uvolnění baterie           |
| 14. Přední rukojeť                        | 34. Baterie (příslušenství)                 |
| 15. Nádrž oleje na mazání řetězu          | 35. Návod k používání                       |
| 16. Pojistka páčky spínače                |   |
| 17. Páčka spínače                         |   |
| 18. Stavěcí šroub olejového čerpadla      |   |
| 19. Zubová opěrka                         |   |
| 20. Řetězové kolečko na špičce lišty      |   |

**Povšimněte si:** Baterie a nabíječka se mohou u různých modelů lišit.

## Symbols na výrobku



Nebezpečí vážného či smrtelného zranění obsluhy či jiných osob. Buďte opatrní a výrobek používejte správně. Před použitím výrobku si pozorně přečtěte návod k používání a nepoužívejte výrobek, pokud mu zcela nerozumíte.



Používejte schválenou ochrannou přilbu, ochranu sluchu a ochranu očí.



Tento výrobek vyhovuje příslušným směrnicím ES.



Štítek s emisemi hluku do okolí podle směrnice a předpisů EU a Spojeného království (také podle legislativy v australském Novém Jižním Walesu). Garantovaná hladina akustického výkonu tohoto výrobku je uvedena v části *Prohlášení o shodě na straní 141* a na štítku.



Používejte schválenou ochranu nohou a rukou.



Výrobek ovládejte oběma rukama.



Varování! Ke zpětnému vrhu může dojít, když špička vodicí lišty narazí do předmětu. To způsobí odmrštění vodicí lišty směrem k obsluze. Nebezpečí vážného nebo smrtelného zranění.



Brzda řetězu, aktivovaná (dopředu). Brzda řetězu, deaktivovaná (dozadu).



Indikace směru otáčení řetězu.



Maximální délka vodicí lišty.



Oil na mazání řetězu.



Jmenovité napětí, V.



Stejnoseměrný proud.



Chráněno proti stříkající vodě.



**Označení týkající se ochrany životního prostředí.** Výrobek ani obal výrobku nelze zlikvidovat jako domácí odpad. Odevzdejte jej ve sběrném dvoře pro recyklaci elektrických a elektronických zařízení.



Pokud výrobek disponuje bezdrátovou technologií *Bluetooth®*, bude na štítku s názvem výrobku vyznačena symbolem *Bluetooth®*. Viz část *Bezdrátová technologie Bluetooth® na straní 121*.



Tuto pilu smí používat pouze osoby, které byly speciálně vyškoleny v ošetřování stromů. Podívejte se do návodu k používání.

yyyyywwxxxxx

Typový štítek s výrobním číslem nebo natištěné číslo. **yyyy** znamená rok výroby a **ww** znamená týden výroby.

**Povšimněte si:** Další symboly/štítky na výrobku se týkají certifikačních požadavků pro určité obchodní trhy.

## Symbols na baterii nebo na nabíječe baterií

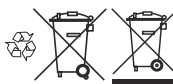

Odevzdejte výrobek ve stani-  
ci pro recyklaci elektrických  
a elektronických zařízení.  
(Platí pouze pro Evropu)



Transformátor se zabezpečením proti selhání.



Nabíječku baterií používejte a skladujte pouze ve vnitřních prostorech.



Dvojitá izolace.

## Poškození výrobku

Neneseme odpovědnost za poškození výrobku, pokud:

- byl výrobek nesprávně opraven.
- byl výrobek opraven pomocí součástí od jiného výrobce nebo součástí, které nejsou výrobcem schváleny.
- má výrobek příslušenství od jiného výrobce nebo příslušenství, které není výrobcem schváleno.
- výrobek nebyl opraven ve schváleném servisním středisku nebo schváleným odborníkem.

---

## Bezpečnost

---

### Definice týkající se bezpečnosti

Varování, upozornění a poznámky slouží jako upozornění na specifické důležité části návodu.



**VÝSTRAHA:** Používá se v případě nebezpečí úrazu nebo usmrcení obsluhy nebo okolních osob, pokud nejsou dodrženy pokyny uvedené v této příručce.



**VAROVÁNÍ:** Používá se v případě nebezpečí poškození výrobku, dalších materiálů či škod na majetku v blízkém okolí, pokud nejsou dodrženy pokyny uvedené v této příručce.

**Povšimněte si:** Používá se k poskytnutí dalších informací, které jsou nezbytné v dané situaci.

### Obecné bezpečnostní pokyny pro stroj



**VÝSTRAHA:** Prostudujte si všechny bezpečnostní pokyny, varování, pokyny, ilustrace a technické údaje dodané s tímto strojem. Při nedodržení některého z pokynů uvedených níže může dojít k úrazu elektrickým proudem, požáru nebo vážnému poranění.

- **Uschovejte si veškerá upozornění a pokyny pro budoucí potřebu.** Pojem „stroj“ použitý v bezpečnostních pokynech se vztahuje na stroj napájený ze sítě (se síťovým kabelem) nebo napájený baterií (bezdrátový).

### Bezpečnost na pracovišti

- **Udržujte pracovní prostor čistý a dobře osvětlený.** Nepořádek nebo neosvětlené oblasti mohou vést k úrazům.
- **Neprovazujte stroje ve výbušném prostředí, například v přítomnosti hořlavých kapalin, plynů**

**nebo prachu.** Stroje vytvářejí jiskry, které mohou zapálit prach nebo výpary.

- **Udržujte děti a ostatní osoby během práce se strojem v dostatečné vzdálenosti.** Při rozptýlení pozornosti můžete ztratit kontrolu nad strojem.

### Elektrická bezpečnost

- **Zástrčky stroje musí odpovídat použité elektrické zásuvce. Zástrčku nikdy žádným způsobem neupravujte. U uzemněných strojů nepoužívejte žádné adaptéry.** Původní zástrčka a odpovídající zásuvky snižují nebezpečí úrazu elektrickým proudem.
- **Zabraňte tělesnému kontaktu s uzemněnými povrchy, např. trubkami, radiátory, sporáky a chladničkami.** Pokud je lidské tělo uzemněno, hrozí větší nebezpečí úrazu elektrickým proudem.
- **Stroj nevystavujte dešti ani vlhku.** Voda uvnitř stroje zvyšuje riziko úrazu elektrickým proudem.
- **Nezacházejte hrubě s napájecím kabelem. Stroj nikdy nenoste za kabel. Za kabel netahajte a stroj neodpojujte od sítě taháním za kabel. Nevystavujte napájecí kabel působení tepla, oleje, nepoškodte ho ostrými hranami nebo pohyblivými částmi.** Poškozený nebo ohnutý kabel zvyšuje nebezpečí úrazu elektrickým proudem.
- **Při používání stroje venku použijte prodlužovací kabel určený pro venkovní použití.** Použití kabelu určeného pro venkovní použití snižuje nebezpečí úrazu elektrickým proudem.
- **Pokud je nezbytné pracovat se strojem ve vlhkém prostředí, použijte zdroj s proudovým chráničem.** Použití proudového chrániče snižuje nebezpečí úrazu elektrickým proudem.

### Osobní bezpečnost

- **Při práci se strojem dávejte pozor, sledujte, co děláte, a používejte zdravý rozum. Stroj nepoužívejte, pokud jste unaveni nebo jste pod vlivem drog, alkoholu či léků.** Chvilka nepozornosti při práci se strojem může vést k vážným poraněním.
- **Používejte osobní ochranné pomůcky. Vždy používejte ochranu zraku.** Ochranné prostředky, jako jsou respirátor, protiskluzové bezpečnostní

boty, ochranná helma nebo ochrana sluchu, použité správným způsobem snižují nebezpečí úrazu.

- **Zabraňte náhodnému spuštění. Před připojením k elektrickému napájení nebo vložením akumulátoru, zvednutím nebo přenášením stroje se přesvědčte, že je vypínač ve vypnuté poloze.** Přenášení stroje s prstem na spínači nebo připojování stroje se zapnutým spínačem ke zdroji napětí zvyšuje riziko nehody.
- **Před zapnutím stroje odstraňte jakékoliv seřizovací nebo dotahovací klíče.** Klíč ponechaný na rotující části stroje může způsobit úraz.
- **Nenatahujte se příliš daleko. Neustále pevně stůjte a držte rovnováhu.** Budete tak mít lepší kontrolu nad strojem v neočekávaných situacích.
- **Noste vhodný oděv. Nenoste volné oblečení ani šperky. Udržujte vlasy a oděv mimo dosah pohyblivých částí.** Pohyblivé části mohou zachytit volný oděv, šperky nebo dlouhé vlasy.
- **Pokud jsou zařízení přizpůsobena pro připojení odsávaců a lapačů prachu, musí být připojeny a správně použity.** Použitím lapačů prachu snižujete rizika spojená s výskytem prachu.
- **Nedovoďte, aby rutina nabytá častým používáním stroje způsobila, že začnete být neopatrní a budete ignorovat bezpečnostní zásady při zacházení se strojem.** Neopatrný úkon může způsobit vážné zranění ve zlomku sekundy.

## Používání stroje a péče o něj

- **Stroj nepřetěžujte.** Pro danou práci používejte jen k tomu určený stroj. Vhodný stroj bude dělat práci lépe a bezpečněji při rychlosti, pro kterou byl navržen.
- **Nepoužívejte stroj, pokud nefunguje vypínač.** Stroj, který nelze ovládat vypínačem, je nebezpečný a musí být opraven.
- **Před jakýmkoli nastavováním, výměnou příslušenství nebo uložením stroje odpojte zástrčku od napájení nebo vytáhněte z nástroje baterie, pokud je to možné.** Toto opatření zabraňuje náhodnému spuštění stroje.
- **Nepoužívaný stroj ukládejte mimo dosah dětí a nedovoďte, aby s ním pracovaly osoby, které ho dobře neznají nebo si nepřečetly tento návod k používání.** Stroje jsou v rukou neproškolených uživatelů nebezpečné.
- **Provádějte údržbu stroje a příslušenství.** Kontrolujte chybné zarovnaní nebo spojení pohyblivých částí, poškození jakýchkoliv částí nebo jiné stavy, které mohou ovlivnit provoz stroje. Pokud je stroj poškozen, nechte ho před použitím opravit. Mnohé nehody jsou způsobeny špatnou údržbou stroje.
- **Udržujte řezací nástroje ostré a čisté.** Správně udržované řezací stroje s ostrým ostřím jsou méně náchylné k „zakousnutí“ a snadněji se ovládají.
- **Používejte stroj, příslušenství a další části podle těchto pokynů.** V úvahu je třeba brát pracovní podmínky a prováděnou práci. Použití stroje

k jinému účelu, než pro který je určen, může mít za následek vznik nebezpečné situace.

- **Rukojeti a uchopovací plochy udržujte suché, čisté a bez zbytků oleje a maziva.** Kluzké rukojeti a uchopovací plochy neumožňují bezpečné ovládání stroje a v neočekávaných situacích může dojít ke ztrátě kontroly.

## Použití akumulátorových strojů a péče o ně

- **Baterii dobijte pouze nabíječkou specifikovanou výrobcem.** Použití nabíječky vhodné pro jeden typ baterie může pro jiný typ baterie představovat nebezpečí vzniku požáru.
- **Ve stroji používejte pouze k tomu určené baterie.** Při použití jakékoli jiné baterie hrozí riziko úrazu a požáru.
- **Když baterii nepoužíváte, udržujte ji stranou od kovových předmětů, např. kancelářských sponek, mincí, klíčů, hřebíků, šroubů nebo jiných malých kovových předmětů, které by mohly spojit kontakty baterie.** Při zkratování kontaktů baterie může dojít k popáleninám nebo k požáru.
- **V nevhodných podmínkách může dojít k vytečení kapaliny z baterie.** Vyvarujte se kontaktu s kapalinou. Pokud dojde k náhodnému kontaktu, opláchněte postižené místo vodou. Při zasažení očí kapalinou vyhledejte lékařskou pomoc. Kapalina vyteká z baterie může způsobit podráždění nebo popáleniny.
- **Nepoužívejte poškozenou nebo pozměněnou baterii nebo stroj.** Poškozené nebo upravené baterie mohou vykazovat neočekávané chování vedoucí k požáru, výbuchu nebo nebezpečí poranění.
- **Baterii nebo stroj nevystavujte ohni nebo příliš vysoké teplotě.** Vystavení ohni a teplotám nad 130 °C může způsobit explozi.
- **Dodržujte všechny pokyny pro nabíjení a nikdy nenabíjete baterii nebo stroj mimo teplotní rozsah uvedený v pokynech.** Nesprávné nabíjení nebo nabíjení při teplotách mimo uvedený rozsah může mít za následek poškození baterie a zvýšené nebezpečí požáru.

## Servis

- **Servis stroje smí provádět pouze kvalifikovaná osoba za použití identických náhradních dílů.** To zajistí zachování bezpečnosti stroje.
- **Nikdy neprovádějte servis poškozených baterií.** Servis baterií smí provádět pouze výrobce nebo autorizovaný servis.

## Obecná bezpečnostní varování týkající se řetězové pily

- **Při práci s řetězovou pilou musí být všechny části těla mimo dosah řetězu pily.** Před nastartováním řetězové pily zkontrolujte, zda se řetěz pily něčeho nedotýká. Stačí okamžik nepozornosti při práci s řetězovou pilou a řetěz pily může zachytit váš oděv nebo tělo.

- **Je zapotřebí pilu vždy držet pevně pravou rukou za horní rukojeť a levou rukou za přední rukojeť.** Pokud byste drželi pilu v obráceném gardu, zvýšilo by se riziko úrazu, takže se pila takto nikdy nesmí držet.
- **Držte řetězovou pilu pouze za izolované úchopy, protože řetěz pily by se mohl dostat do styku se skrytou kabeláží.** Pokud se řetěz pily dostane do styku s kabelem, který je pod proudem, může dojít k probíjení odkrytých kovových částí řetězové pily a obsluha může utrpět úraz elektrickým proudem.
- **Používejte ochranu očí.** Doporučujeme použít další ochranné prostředky pro ochranu sluchu, hlavy, rukou, dolních končetin a nohou. Vhodné ochranné prostředky sníží nebezpečí úrazu odlétávajícími úlomky nebo náhodným kontaktem s řetězem pily.
- **Nikdy nepracujte s řetězovou pilou na žebříku, ze střechy nebo na jakékoli nestabilní podpěře.** Použití řetězové pily tímto způsobem může mít za následek vážné zranění osob.
- **Při řezání napružené větve dávejte pozor, aby se větev neodpružila zpět.** Když povolí napětí dřevních vláken, napružená větev může udeřit obsluhu nebo odhodit řetězovou pilu tak, že nad ní obsluha ztratí kontrolu.
- **Řetězovou pilu vždy přenášejte za přední rukojeť, vypnutou a od těla.** Při přepravě nebo skladování pily vždy nasaďte na lištu ochranný kryt. Správnou manipulaci s řetězovou pilou se sníží pravděpodobnost náhodného kontaktu s pohybujícím se řetězem pily.
- **Postupujte podle pokynů pro mazání, napnutí řetězu a výměnu lišty a řetězu.** Nesprávně napnutý nebo namazaný řetěz se může přetrhnout nebo může zvýšit pravděpodobnost zpětného vrhu.
- **Řežte pouze dřevo. Nepoužívejte řetězovou pilu k účelům, pro které není určena. Například: Nepoužívejte řetězovou pilu k řezání kovů, plastů, živa nebo nedřevěných stavebních materiálů.** Použití řetězové pily k jinému účelu, než pro který je určena, může mít za následek vznik nebezpečné situace.
- **Tato řetězová pila není určena ke kácení stromů.** Použití řetězové pily k jinému účelu, než pro který je určena, může mít za následek vážné zranění obsluhy nebo osob v okolí.
- **Při odstraňování uvízlého materiálu, skladování a servisu řetězové pily dodržujte veškeré pokyny. Zkontrolujte, zda je vypnutý spínač a vyjměte baterii.** Neočekávaná aktivace řetězové pily při odstraňování uvízlého materiálu nebo servisu může vést k vážnému zranění osob.

## Příčiny zpětného vrhu a opatření obsluhy, která mu zabraňují

Ke zpětnému vrhu může dojít, když špička vodící lišty narazí na nějaký objekt, nebo když se dřevo sevře a stiskne řetěz pily v řezu. Při kontaktu špičky vodící lišty s objektem může někdy dojít k náhlému zpětnému odrazu, který vymrští vodící lištu nahoru a dozadu proti obsluze. Když dojde ke stisknutí řetězu pily podél špičky

vodící lišty, může dojít k rychlému vymrštění vodící lišty zpátky směrem k obsluze. Obě tyto reakce mohou způsobit, že ztratíte kontrolu nad pilou, a výsledkem může být zranění osob. Nespoléhejte výlučně na bezpečnostní zařízení zabudovaná v pile. Jako uživatel řetězové pily byste měli podniknout několik kroků, aby při řezání nedošlo k nehodě nebo k úrazu. Zpětný vrh je způsoben nesprávným použitím řetězové pily nebo nesprávnými pracovními postupy nebo podmínkami a je možné mu zabránit pomocí níže uvedených opatření:

- **Pilu pevně držte tak, že palce a prsty budou umístěny okolo rukojetí řetězové pily, držte ji oběma rukama a poloha vašeho těla a paže musí být taková, abyste odolali silám zpětného vrhu.** Při správných opatřeních může obsluha síly zpětného vrhu zvládnout. Nepouštějte řetězovou pilu.
- **Nenatahujte se příliš daleko a neřežte nad úroveň ramen.** Tím zabráníte nechtěnému kontaktu špičky s objektem a budete mít lepší kontrolu nad řetězovou pilou v neočekávaných situacích.
- **Používejte výhradně náhradní vodící lišty a řetězy pily předepsané výrobcem.** Nesprávné náhradní vodící lišty a řetězy pily mohou způsobit přetržení řetězu nebo zpětný vrh.
- **Dodržujte pokyny výrobce týkající se ostření a údržby řetězu pily.** Snížení výšky omezovacích zubů může vést ke zvýšení síly zpětného vrhu.

TYTO POKYNY SI USCHOVEJTE.

## Obecné bezpečnostní pokyny



**VÝSTRAHA:** Před použitím výrobku si přečtete následující varování.

- Při neopatrném nebo nesprávném použití se stává tento výrobek velmi nebezpečným nástrojem. Tento výrobek může způsobit obsluze a dalším osobám vážné zranění. Je velmi důležité, abyste si prostudovali tento návod k použití a abyste porozuměli jeho obsahu.
- Neprovádějte změny na výrobku bez schválení výrobce. Nepoužívejte výrobek, který někdo pozměnil, a vždy používejte originální příslušenství. Změny, které neschválí výrobce, mohou vést k vážnému zranění nebo usmrcení uživatele či dalších osob.
- Dlouhodobé vdechování výparů z oleje na mazání řetězu a pilin může způsobit zdravotní potíže.
- Tento výrobek vytváří během provozu elektromagnetické pole. Toto pole může za určitých okolností narušovat funkci aktivních či pasivních implantovaných lékařských přístrojů. Za účelem snížení rizika možného vážného nebo smrtelného zranění doporučujeme osobám s implantovanými lékařskými přístroji poradit se před použitím výrobku s lékařem a s výrobcem implantovaného lékařského přístroje.

## Bezpečnostní pokyny pro provoz



**VÝSTRAHA:** Před použitím výrobku si přečtěte následující varování.

- Informace v tomto návodu k používání nenahrazují profesionální znalosti a zkušenosti. Pokud si nejste jisti, jak tento výrobek ovládat, obraťte se na osobu s profesionálními znalostmi a zkušenostmi.
- Pokud máte dotazy ohledně používání výrobku, obraťte se na servisního prodejce nebo společnost Husqvarna. Můžeme vám poskytnout informace o tom, jak používat výrobek správně a bezpečně. Pokud je to možné, zúčastněte se výcvikového kurzu ovládání řetězové pily. Váš servisní prodejce, lesnická škola nebo knihovna ve vaší obci vám mohou poskytnout informace o tom, jaké školicí materiály a kurzy jsou k dispozici.
- Při používání tohoto výrobku existuje zvýšené nebezpečí ztráty kontroly. Na stromě smí tento výrobek používat pouze osoby, které mají speciální výcvik technik řezání a práce. Obsluha musí mít bezpečnostní zařízení, např. závěs, lana a bezpečnostní nosný popruh. Pro všechny práce na úrovni země se doporučují běžné řetězové pily.
- Při speciálních technikách řezání a práce postupujte podle pokynů, aby se snížilo nebezpečí poranění. Nepracujte na stromě, pokud pro takovou práci nemáte profesionální výcvik. K tomuto výcviku patří techniky bezpečného lezení a ochranné pozice. Musíte se naučit používat vybavení jako nosné popruhy, lana, pásy, stupadla a karabiny.
- Neřežte pomocí zóny zpětného vrhu na špičce lišty.
- Nedotýkejte se otáčejícího se řetězu pily. Může způsobit vážné zranění nebo usmrcení.
- Nepokoušejte se chytat padající odřezky nebo řezat, pokud je obsluha připoutaná pouze jedním lanem. Vždy používejte dvě bezpečnostní lana.
- Během činností kácení musíte okamžitě po dokončení řezání odklopit ochranu sluchu. Je to důležité, abyste slyšeli zvuky a výstražné signály.
- Před použitím tohoto výrobku musíte porozumět zpětnému vrhu a postupům, jak jej eliminovat. Viz pokyny v části *Informace o zpětném vrhu na strani 122 a Časté otázky ohledně zpětného vrhu na strani 123.*
- Nepoužívejte výrobek, baterii nebo nabíječku, které jsou poškozené nebo nefungují správně.
- Nepoužívejte výrobek, jste-li unavení, nemocní nebo pod vlivem alkoholu, drog nebo léků. Nepoužívejte výrobek, pokud jste ve stavu, který by mohl mít negativní vliv na váš zrak, pozornost, koordinaci či úsudek. Riziko únavy se zvyšuje před koncem pracovní doby.
- Nespouštějte výrobek, aniž by byly vodící lišta, řetěz pily a všechny kryty správně namontovány. Jinak se může hnací řetězové kolo uvolnit a zavinit vážné zranění. Viz pokyny v části *Montáž na strani 119.*

- Někdy třísky uvíznou v krytu hnacího řetězového kola a způsobí zaseknutí řetězu pily. Před čištěním stroj vždy vypněte.
- Zkontrolujte, zda nehrozí nebezpečí, že mohou osoby nebo zvířata přijít do styku s výrobkem nebo ovlivnit vaši kontrolu nad ním.

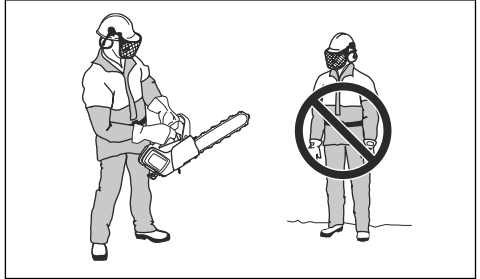

- Pokud nejste při práci pozorní, zvyšuje se nebezpečí zpětného vrhu. K zpětnému vrhu dojde, když se zóna zpětného vrhu na vodící liště dotkne větve stromu nebo jiných předmětů.
- Nedržte výrobek pouze jednou rukou. Tento výrobek nelze bezpečně ovládat jednou rukou.
- Výrobek držte pevně pravou rukou za horní rukojeť a levou rukou za přední rukojeť. Správné uchopení je takové, že palce a prsty rukojetí obemknou. Tím se snižuje účinek zpětného vrhu a vy máte nad výrobkem stále kontrolu. Nepouštějte rukojeť!

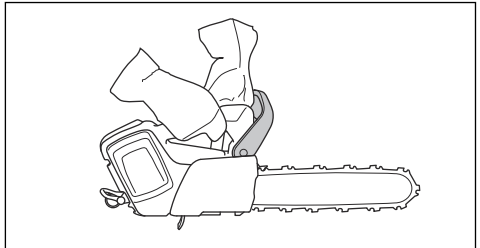

- Přesvědčte se, že stojíte pevně a že se řetěz pily nedotýká žádného předmětu.
- Nepoužívejte výrobek nad výškou ramen a nepokoušejte se řezat špičkou lišty.

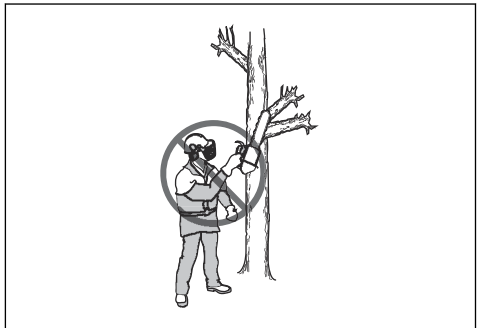

- Nepokoušejte se o přežávání nebo odvětvení, pokud nemáte speciální výcvik.
- Při použití nesprávného nebo nesprávně naostřeného řezacího zařízení se zvyšuje hladina vibrací. Při řezání tvrdého dřeva, například listnatých stromů, vznikají silnější vibrace než při řezání měkkého dřeva, jako jsou jehličnaté dřeviny.

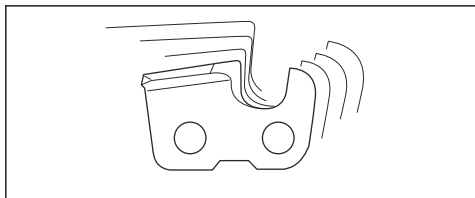

- Nadměrné vystavení vibracím může u osob se zhoršenou funkcí krevního oběhu vést k poruchám oběhového nebo nervového systému. V případě, že byste pocítili příznaky obtíží způsobených nadměrným vystavením vibracím, obraťte se na svého lékaře. Mezi tyto příznaky patří strnulost končetin, ztráta citu, mravenčení, pichání, bolest, zeslábnutí, změna barvy nebo vzhledu pokožky. Tyto příznaky se obvykle objevují v prstech, na rukou nebo v zápěstí a zhoršují se při nízkých teplotách.
- Vyvarujte se situací, které přesahují vaše schopnosti.
- Není možné zahrnout všechny možné situace, se kterými se můžete při používání setkat. Buďte stále opatrní a používejte zdravý rozum.



- Baterii používejte při teplotě -10 až 40 °C.

## Osobní ochranné prostředky



**VÝSTRAHA:** Před použitím výrobku si přečtěte následující varování.



- K většině nehod při použití řetězové pily dochází tehdy, když se obsluha dostane do kontaktu s řetězem pily. Během provozu musíte používat schválené osobní ochranné prostředky. Osobní ochranné prostředky nemohou zcela eliminovat nebezpečí úrazu, ale v případě nehody pomáhají snížit míru poranění. Informace o použití doporučeného vybavení získáte u servisního prodejce.
- Váš oděv musí být přiléhavý, ale nesmí vás omezovat v pohybu. Pravidelně kontrolujte stav osobních ochranných prostředků.
- Používejte schválenou ochrannou přilbu.
- Vždy používejte schválenou ochranu sluchu. Dlouhodobé vystavování působení hluku může vést k trvalému poškození sluchu.
- Používejte schválené ochranné brýle nebo ochranný štít na obličej, abyste snížili nebezpečí poranění vymrštěnými předměty. Výrobek může velkou silou vymrštíť různé předměty, např. dřevěné štěpky, malé či větší kusy dřeva atd. To může způsobit vážné zranění, především očí.
- Používejte ochranné rukavice pro práci s pilou.
- Používejte ochranné kalhoty pro práci s pilou.
- Používejte ochrannou obuv pro práci s pilou, s ocelovou špičkou a nekouzlavou podrážkou.
- Vždy mějte po ruce lékárníčku.
- Nebezpečí jisker. Mějte při sobě hasicí prostředky a lopatku, aby se zabránilo lesním požárům.

## Bezpečnostní zařízení na produktu



**VÝSTRAHA:** Před použitím výrobku si přečtěte následující varování.

- Nepoužívejte výrobek s poškozenými bezpečnostními zařízeními nebo se zařízeními, která nefungují správně.
- Pravidelně kontrolujte bezpečnostní zařízení. Viz část *Údržba a kontroly bezpečnostních zařízení na výrobku na strani 128*.
- Pokud jsou bezpečnostní zařízení poškozená nebo nefungují správně, obraťte se na servis Husqvarna.

## Funkce uživatelského rozhraní (T542i XP)

Uživatelské rozhraní zahrnuje vypínač, tlačítko SavE, kontrolku baterie, ukazatel hladiny oleje a varovnou kontrolku. Varovná kontrolka bliká v případě, kdy došlo k aktivaci brzdy řetězu nebo když existuje nebezpečí přetížení. Ochrana proti přetížení dočasně zastaví výrobek a znemožní jeho použití, dokud se nesníží

teplota. Pokud varovná kontrolka svítí nepřerušovaně, obraťte se na servis.

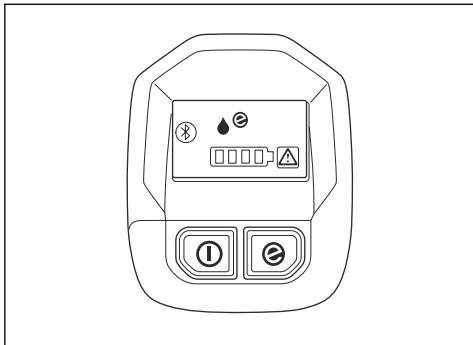

Další informace o uživatelském rozhraní naleznete v části *Popis výrobku na strani 109*.

### Funkce uživatelského rozhraní (T542i XPG)

Uživatelské rozhraní zahrnuje vypínač, tlačítko SavE, kontrolku baterie, ukazatel hladiny oleje, kontrolku vyhřívání rukojetí a varovnou kontrolku. Varovná kontrolka bliká v případech, kdy došlo k aktivaci brzdy řetězu nebo když existuje nebezpečí přetížení. Ochrana proti přetížení dočasně zastaví výrobek a znemožní jeho použití, dokud se nesníží teplota. Pokud varovná kontrolka svítí nepřerušovaně, obraťte se na servis.

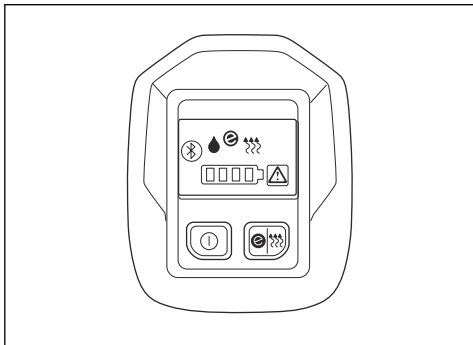

Další informace o uživatelském rozhraní naleznete v části *Popis výrobku na strani 109*.

### Funkce automatického vypnutí

Výrobek je vybaven funkcí automatického vypnutí, která vypne výrobek, když jej nepoužíváte déle než 3 minuty.

### Brzda řetězu a chránič levé ruky

Výrobek je vybaven brzdou řetězu, která zastaví řetěz pily, pokud dojde k zpětnému vrhu. Tato brzda snižuje nebezpečí nehod, ale pouze vy jím můžete zabránit.



**VÝSTRAHA:** Vyvarujte se situací, kde hrozí nebezpečí zpětného vrhu. Při použití výrobku buďte opatrní a zajistěte, aby zóna zpětného vrhu na vodící liště nepřišla do styku s jakýmkoli předmětem.

Brzda řetězu se aktivuje ručně vaší levou rukou nebo setrvačkovým rozpojovacím mechanismem. Zatlacením ochranného krytu dopředu aktivujete brzdu řetězu ručně. Tento pohyb aktivuje pružinový mechanismus, který zastaví hnací řetězové kolo.

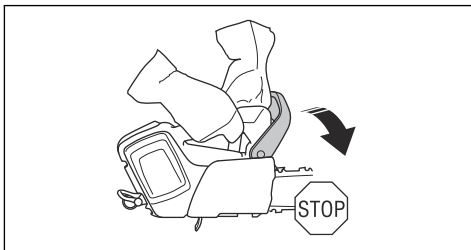

Zatažením ochranného krytu levé ruky dozadu deaktivujete brzdu řetězu.

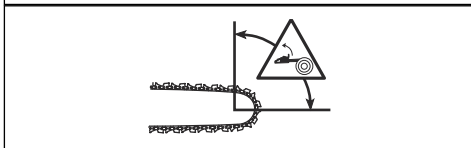
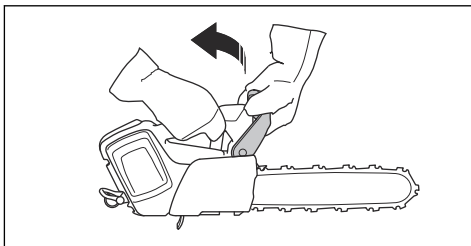

Způsob aktivace brzdy řetězu závisí na síle zpětného rázu a poloze výrobku. Pokud dojde k silnému zpětnému vrhu, když je zóna zpětného vrhu nejdále od vás, brzda řetězu se aktivuje setrvačností. Pokud je zpětný vrh

malý nebo je zóna zpětného vrhu blíže k vám, brzdu řetězu aktivujete manuálně levou rukou.



Používejte brzdou řetězu jako parkovací brzdou, když spouštíte výrobek a když se pohybujete na krátké vzdálenosti. Tím se sníží nebezpečí, že vy nebo osoba poblíž přijde do kontaktu s řetězem pily.

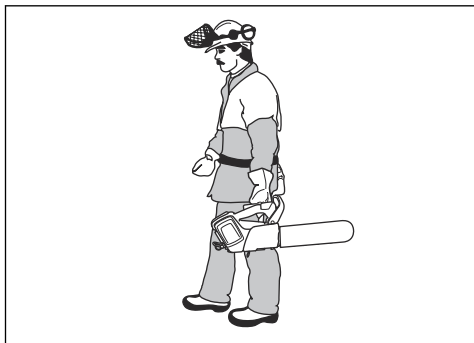

Zpětný vrh může být zcela nečekaný a velmi silný. Většina zpětných vrhů je však slabších a neaktivuje vždy brzdou řetězu. Pokud během používání výrobku dojde ke zpětnému vrhu, držte pevně rukojeti a nedovolte, aby vám vypadly z ruky.

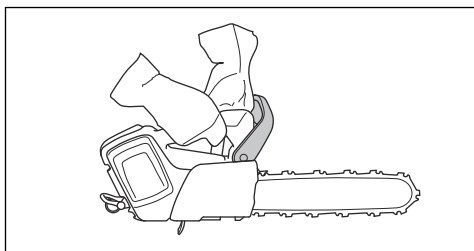

Ochranný kryt levé ruky také snižuje nebezpečí zasažení řetězem pily, pokud ruka upustí přední rukojet.

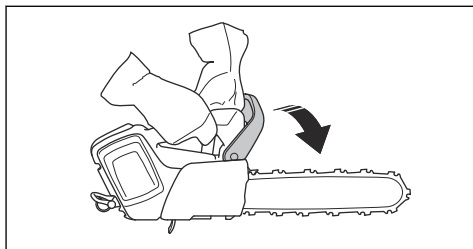

V poloze pro kácení nemůžete aktivovat brzdou řetězu rukou. Brzda řetězu se v této poloze aktivuje pouze mechanismem uvolňovaným setrvačností.

### Pojistka spouštěče

Pojistka páčky spínače brání nechtěné aktivaci páčky spínače. Pokud zatlačíte pojistku páčky spínače dopředu (A) a poté pojistku páčky spínače přitlačíte k rukojeti (B), páčka spínače (C) se uvolní. Při uvolnění rukojeti se páčka spínače a pojistka páčky spínače vrátí zpět do svých původních poloh.

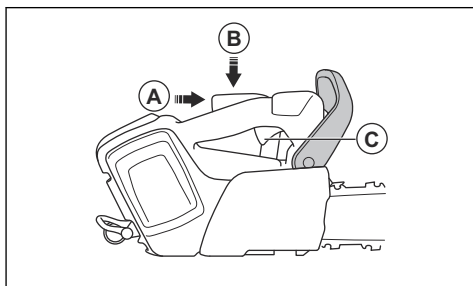

### Zachycovač řetězu

Zachycovač řetězu zachytí řetěz pily, pokud se přetrhne nebo uvolní. Pokud máte správně napnutý řetěz pily, riziko se snižuje. Nebezpečí můžete snížit také tehdy, pokud provádíte správnou údržbu vodící lišty a řetězu pily. Pokyny jsou uvedeny v části *Montáž na straní 119* a *Údržba na straní 127*.

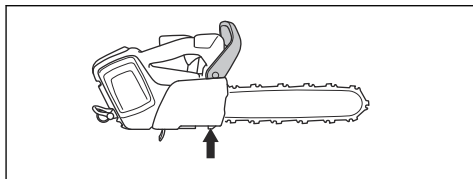

### Bezpečnostní pokyny týkající se baterií



**VÝSTRAHA:** Před použitím výrobku si přečtěte následující varování.

- Používejte výhradně schválené baterie Husqvarna. Viz část . Baterie jsou softwarově zašifrovány.
- Používejte pouze schválené baterie Husqvarna vhodné jako zdroj napájení pro související výrobky Husqvarna. Viz část *Příslušenství na strani 139*. Abyste zabránili zranění, nepoužívejte baterii jako zdroj napájení pro jiná zařízení.
- Nebezpečí úrazu elektrickým proudem. Svorky baterie nepřipojujte ke klíčům, šroubkům nebo jiným kovovým předmětům. Může to způsobit zkrat baterie.
- Nepoužívejte baterie, které nejsou dobíjecí.
- Nevkládejte do větracích otvorů baterie žádné předměty.
- Chraňte baterii před sluncem, teplem nebo otevřeným ohněm. Baterie může způsobit popáleniny nebo chemické popáleniny.
- Chraňte baterii před deštěm a vlhkým prostředím.
- Chraňte baterii před mikrovlnami a vysokým tlakem.
- Baterii nikdy nerozebírejte nebo nerozbíjejte.
- Baterii používejte při teplotě -10 až 40 °C.
- Baterii ani nabíječku baterií nečistěte vodou. Viz část *Kontrola baterie a držáku baterie na strani 130*.
- Nepoužívejte výrobek, který je poškozený nebo nefunguje správně.
- Baterie uchovávejte mimo dosah kovových předmětů, jako jsou např. hřebíky, šrouby nebo šperky.
- Uchovávejte baterie mimo dosah dětí.
- Nabíječku nepoužívejte v blízkosti hořlavých nebo korozivních materiálů. Zkontrolujte, zda není nabíječka baterií poškozená. V případě, že zaznamenáte kouř nebo požár, vytáhněte zástrčku kabelu nabíječky baterií ze zásuvky.
- Baterii nabíjejte pouze uvnitř, a to v místech s dobrým prouděním vzduchu a mimo dosah slunečního světla. Nenabíjejte baterii venku. Nenabíjejte baterii ve vlhkém prostředí.
- Používejte nabíječku baterií pouze v místech, kde je teplota v rozsahu 5 až 40 °C. Nabíječku používejte v době větraném, suchém a bezprašném prostředí.
- Nevkládejte do chladicích otvorů nabíječky baterií žádné předměty.
- Nepřipojujte svorky nabíječky baterií ke kovovým předmětům, protože by mohlo dojít ke zkratování nabíječky.
- Používejte schválené a nepoškozené elektrické zásuvky.

## Bezpečnostní pokyny pro údržbu



**VÝSTRAHA:** Před prováděním údržby výrobku si přečtěte následující varování.

- Před prováděním údržby, kontroly nebo montáže výrobku vyjměte baterii.
- Obsluha smí provádět pouze takové údržbářské a servisní úkony, které jsou popsány v tomto návodu k používání. Před provedením údržby a servisu většího rozsahu se obraťte na servisního prodejce.
- Baterii ani nabíječku baterií nečistěte vodou. Silné čisticí prostředky mohou způsobit poškození plastových dílů.
- Pokud byste neprováděli údržbu, podstatně by se zkrátil životní cyklus výrobku a zvýšilo se nebezpečí nehod.
- K provádění servisu a oprav je nutné speciální školení, zejména co se týče bezpečnostních zařízení. Pokud není možné po provedení údržby schválit všechny kontroly uvedené v tomto návodu k používání, obraťte se na servisního prodejce. Garantujeme, že jsou pro váš výrobek k dispozici profesionální opravy a servis.
- Používejte pouze originální náhradní díly.

## Bezpečnostní pokyny pro řezací zařízení



**VÝSTRAHA:** Před použitím výrobku si přečtěte následující varování.

- Používejte výhradně schválené kombinace vodící lišty a řetězu pily a nástroje na broušení. Viz pokyny v části *Příslušenství na strani 139*.
- Při používání nebo údržbě řetězu pily noste ochranné rukavice. Zranění může způsobit i řetěz pily, který se nepohybuje.

## Bezpečnostní pokyny pro nabíječku baterií



**VÝSTRAHA:** Před použitím výrobku si přečtěte následující varování.

- Pokud nejsou bezpečnostní pokyny dodržovány, hrozí nebezpečí úrazu elektrickým proudem nebo zkrat.
- Používejte schválenou uzemněnou zásuvku, která není poškozená.
- Nepoužívejte nabíječku, která nebyla dodána s výrobkem. K nabíjení schválených baterií Husqvarna používejte výhradně schválenou nabíječku Husqvarna. Další informace jsou uvedeny v části *Schválené nabíječky baterií na strani 140*.
- Nabíječku baterií nerozebírejte.
- Nepoužívejte nabíječku baterií, která je poškozená nebo nefunguje správně.
- Nabíječku nezvedejte pomocí napájecího kabelu. Když nabíječku baterií odpojujete z elektrické zásuvky, tahejte za zástrčku. Netahejte za napájecí kabel.
- Všechny kabely včetně prodlužovací udržíte mimo dosah vody, oleje a ostrých hran. Dejte pozor, aby nebyl kabel přivřen ve dveřích, nezachytil se za plot a podobně.

- Udržujte řezací zuby správně naostřené. Postupujte podle pokynů a používejte doporučené vodítko pilníku. Poškozený nebo nesprávně naostřený řetěz pily zvyšuje nebezpečí nehod.

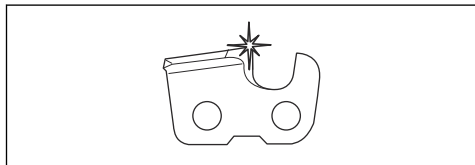

- Udržujte správnou výšku omezovacích zubů. Dodržujte naše pokyny a používejte doporučené nastavení výšky omezovacích zubů. Příliš velké nastavení výšky omezovacích zubů zvyšuje nebezpečí zpětného vrhu.

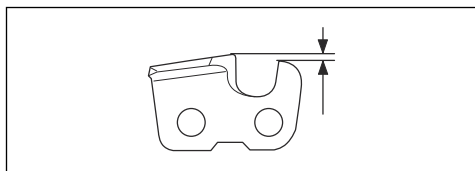

- Zkontrolujte, zda je pilový řetěz správně napnutý. Pokud není řetěz pily správně napnutý na vodící

lišti, může se z lišty uvolnit. Nesprávné napnutí řetězu pily zvyšuje opotřebení vodící lišty, řetězu pily a hnacího řetězového kola. Další informace naleznete v části *Příslušenství na strani 139*.

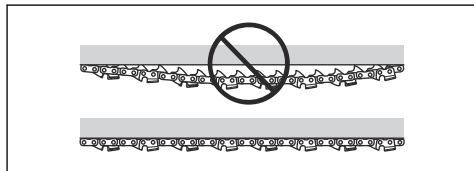

- Pravidelně provádějte údržbu řezacího zařízení a udržujte jej řádně namazané. Pokud není řetěz pily řádně mazán, zvyšuje se opotřebení vodící lišty, řetězu pily a hnacího řetězového kola.

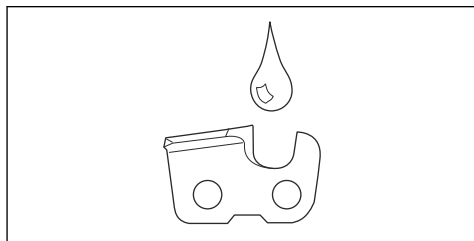

## Montáž

### Montáž vodící lišty a pilového řetězu



**VÝSTRAHA:** Před montáží a údržbou výrobku vždy vyjměte baterii.

1. Uvolněte brzdou řetězu.

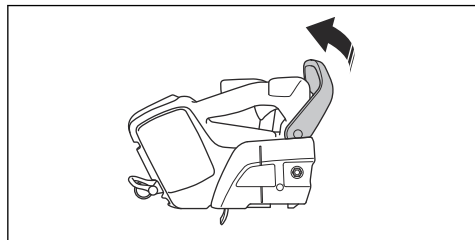

2. Povolte matici lišty. Sejměte kryt hnacího řetězového kola. Odstraňte a zlikvidujte přepravní kroužek (A).

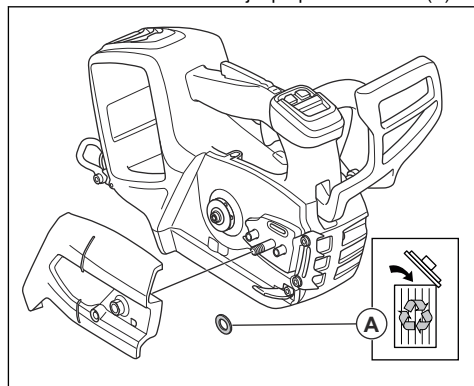

### 3. Nasadíte vodící lištu na šroub vodící lišty.

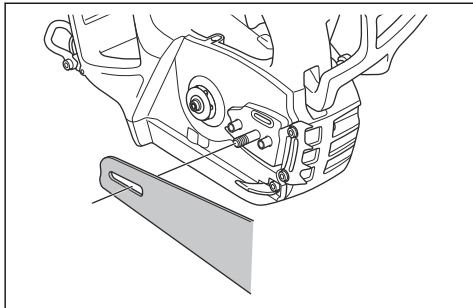

### 4. Posuňte vodící lištu do nejzastří polohy. Zvedněte pilový řetěz nad hnací řetězové kolo a zaveďte jej do drážky ve vodící liště. Začněte na horní straně vodící lišty.

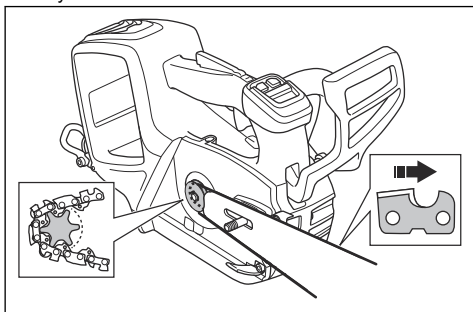

5. Zkontrolujte, zda břity na řezacích zubech směřují na horním okraji vodící lišty dopředu.
6. Nasadíte kryt hnacího řetězového kola a zasuňte trn napínače řetězu do otvoru ve vodící liště.
7. Zkontrolujte, zda vodící články pilového řetězu správně zapadají do hnacího řetězového kola.
8. Zkontrolujte, zda je řetěz pily řádně nasazený v drážce vodící lišty.
9. Utáhněte prsty matici lišty.
10. Napněte pilový řetěz. Viz pokyny v části *Seřízení napnutí řetězu pily na strani 133*.

## Montáž krytu přívodu vzduchu (volitelné)

Pokud řežete materiály, které do vzduchu vypouští velké množství prachu a malých částic, doporučujeme použít kryt přívodu vzduchu.

1. Podržte kryt přívodu vzduchu na krytu ventilátoru. Ujistěte se, že se svislá značka na krytu přívodu vzduchu nachází na pravé straně značky na krytu ventilátoru.
2. Opatrně zatlačte kryt přívodu vzduchu na kryt ventilátoru, dokud neuslyšíte cvaknutí.

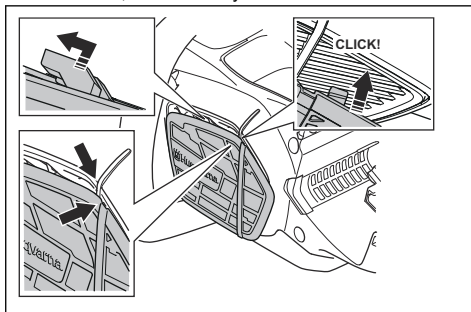

3. Zatlačte kryt přívodu vzduchu doleva tak, aby byly svislé značky zarovnané.

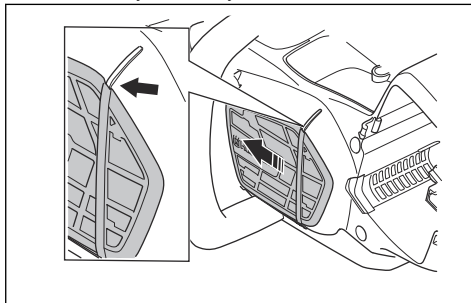

## Provoz

### Úvod



**VÝSTRAHA:** Než začnete s výrobkem pracovat, přečtěte si důkladně kapitulu o bezpečnosti.

- Rozšířené informace o výrobku.
- Informace o dílech a servisu a nápověda pro tyto položky.

### Jak začít používat aplikaci Husqvarna Connect

1. Stáhněte si aplikaci Husqvarna Connect do svého mobilního zařízení.
2. V aplikaci Husqvarna Connect se zaregistrujte.
3. Při připojování a registraci výrobku postupujte podle pokynů v aplikaci Husqvarna Connect.

### Husqvarna Connect

Husqvarna Connect je bezplatná aplikace pro mobilní zařízení. Aplikace Husqvarna Connect dodá vašemu výrobku Husqvarna doplňkové funkce.

**Povšimněte si:** Aplikace Husqvarna Connect není dostupná ke stažení na všech trzích. Další informace získáte u svého prodejce poskytujícího servis.

## Husqvarna Fleet Services™

Husqvarna Fleet Services™ je cloudové řešení, které poskytuje správci komerčního strojového parku přehled o všech výrobcích. Další informace o službě Husqvarna Fleet Services™, viz část [www.husqvarna.com](http://www.husqvarna.com).

### Připojení k výrobku pomocí aplikace Husqvarna Fleet Services™

1. Stáhněte si aplikaci Husqvarna Fleet Services™ do svého mobilního zařízení.
2. Přihlaste se do aplikace Husqvarna Fleet Services™.
3. Postupujte podle pokynů pro spárování výrobku s aplikací Husqvarna Fleet Services™.

### Bezdrátová technologie Bluetooth®

Výrobky s vestavěnou bezdrátovou technologií Bluetooth® se mohou připojit k mobilním zařízením a mohou využívat další funkce.

Symbol bezdrátové technologie Bluetooth® se rozsvítí, když je vaše mobilní zařízení připojeno k výrobku.



**Povšimněte si:** Cloudové řešení Husqvarna Fleet Services™ není k dispozici na všech trzích.

### Kontrola funkcí před použitím výrobku

1. Zkontrolujte brzdu řetězu, aby bylo zajištěno, že funguje správně a není poškozená.
2. Zkontrolujte pojistku páčky spínače, aby bylo zajištěno, že funguje správně a není poškozená.
3. Zkontrolujte klávesnici, zda funguje správně.
4. Zkontrolujte, zda na rukojetích není přítomen olej.
5. Zkontrolujte, zda jsou všechny díly správně připevněné, nejsou poškozené nebo nechybí.
6. Zkontrolujte zachycovač řetězu, aby bylo zajištěno, že je řádně připevněný.
7. Zkontrolujte napnutí řetězu.
8. Nabijte baterii a zkontrolujte, zda je správně nainstalovaná ve výrobku.

9. Zkontrolujte, zda se řetěz pily zastaví, když uvolníte páčku spínače.

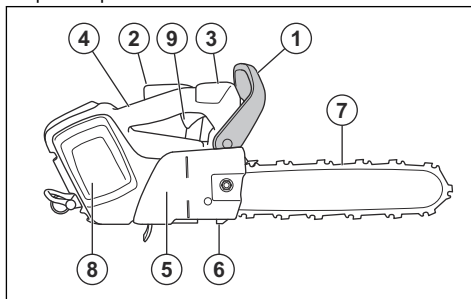

**Povšimněte si:** Pokyny k provedení kontroly funkcí naleznete v části *Údržba a kontroly bezpečnostních zařízení na výrobku na strani 128*.

### Používání správného oleje na mazání řetězu



**VÝSTRAHA:** Nepoužívejte vyjetý olej, který může způsobit zranění nebo poškodit životní prostředí. Vyjetý olej také způsobuje poškození čerpadla oleje, vodící lišty a řetězu pily.



**VÝSTRAHA:** Pokud není mazání řezacího zařízení dostatečné, řetěz pily se může přetrhnout. Nebezpečí vážného zranění či smrti obsluhy.



**VÝSTRAHA:** Používejte správný olej na mazání řetězu, aby mohla tato funkce správně fungovat. Při výběru oleje na mazání řetězu se poraďte se servisním prodejcem.

- Použitím oleje na mazání řetězu Husqvarna docílíte maximální životnosti řetězu pily a zabráníte negativnímu dopadům na životní prostředí. Pokud není olej Husqvarna k dispozici, doporučujeme používat standardní olej na mazání řetězu.
- Používejte olej na mazání řetězu s dobrou přilnavostí k řetězu pily.
- Používejte olej na mazání řetězu se správným rozsahem viskozity podle teploty vzduchu.



**VAROVÁNÍ:** Při teplotách nižších než 0 °C (32 °F) jsou některé oleje příliš husté, což může způsobit poškození součástí čerpadla oleje.

- Používejte doporučené řezací zařízení. Další informace naleznete v části *Příslušenství na strani 139*.

- Odšroubujte víčko nádrže oleje na mazání řetězu.
- Doplňte olej do nádrže oleje na mazání řetězu.
- Řádně utáhněte víčko.

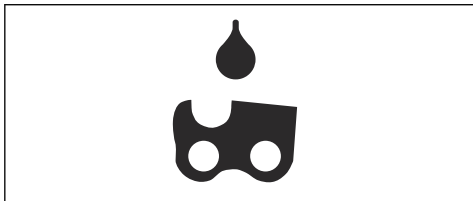

**Povšimněte si:** Umístění nádrže oleje na mazání řetězu na výrobku naleznete v části *Popis výrobku na strani 109*.

## Připojení nabíječky

1. Připojte nabíječku baterii ke zdroji s napětím a frekvencí uvedenými na typovém štítku.
2. Zapojte zástrčku do uzemněné elektrické zásuvky. Kontrolka LED na nabíječce jednou zeleně blikne.

**Povšimněte si:** Baterie se nenabíjí, pokud je její teplota nižší než 0 °C nebo vyšší než 50 °C. Pokud je teplota vyšší než 50 °C, nabíječka baterii před nabíjením ochladí.

## Nabití baterie

**Povšimněte si:** Před prvním použitím baterii nabíjte. Nová baterie je nabitá pouze na 30 %.

1. Zkontrolujte, zda je baterie suchá.
2. Vložte baterii do nabíječky baterii.

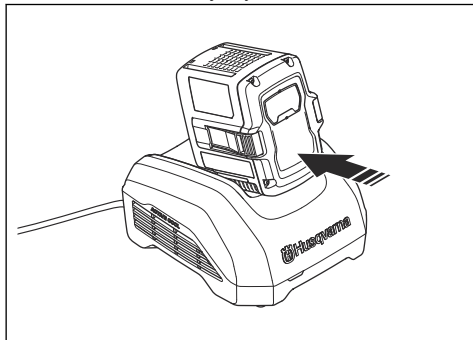

**Povšimněte si:** Baterie a nabíječka různých modelů mohou vypadat jinak, ale postup je stejný.

3. Zkontrolujte, zda se na nabíječce rozsvítí zelená kontrolka nabíjení. To znamená, že je baterie správně připojena k nabíječce baterii.

4. Až se rozsvítí všechny kontrolky LED na baterii, baterie je plně nabitá.

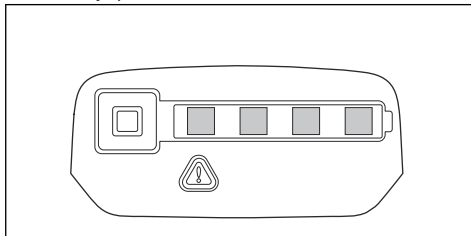

5. Při odpojování nabíječky baterii od elektrické zásuvky tahejte za zástrčku. Netahejte za kabel.
6. Vyměňte baterii z nabíječky.

**Povšimněte si:** Další informace naleznete v návodech k baterii a k nabíječce baterii.

## Informace o zpětném vrhu



**VÝSTRAHA:** Zpětný vrh může způsobit obsluhu a dalším osobám vážné zranění. Abyste snížili nebezpečí, musíte znát příčiny zpětného vrhu a vědět, jak jim předejít.

K zpětnému vrhu dochází, pouze pokud se zóna zpětného vrhu na vodící liště dotkne nějakého předmětu. K zpětnému vrhu může dojít náhle a velkou silou, která odmrští výrobek proti uživateli.

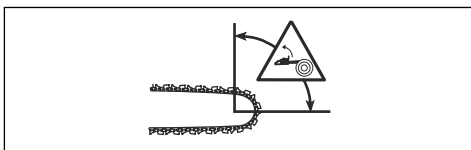

K zpětnému vrhu vždy dochází v rovině řezu vodící lišty. Výrobek je odmrštěn proti uživateli, ale může dojít také k pohybu jiným směrem. Směr pohybu závisí na typu použití výrobku v době, kdy dojde k zpětnému vrhu.



Menší poloměr špičky vodící lišty snižuje sílu zpětného vrhu.

Používejte řetěz pily s nízkým zpětným vrhem pro snížení účinků zpětného vrhu. Nedovolte, aby zóna zpětného vrhu narazila do jakéhokoli předmětu.



**VÝSTRAHA:** Žádný řetěz pily zcela nezabrání zpětnému vrhu. Vždy dodržujte pokyny.

## Časté otázky ohledně zpětného vrhu

### • Aktivuje má ruka brzdu řetězu vždy v případě zpětného vrhu?

Ne. Je nezbytné vyvinout určitou sílu k zatlačení ochranného krytu levé ruky dopředu. Pokud nevyvinete nezbytnou sílu, brzda řetězu se neaktivuje. Během práce také musíte stále držet rukojeť výrobku oběma rukama. Pokud nastane zpětný vrh, je možné, že brzda řetězu nezastaví řetěz pily dříve, než do vás narazí. Existují také určité polohy, ve kterých nemůže vaše ruka narazit do ochranného krytu levé ruky a aktivovat tak brzdou řetězu.

### • Aktivuje vždy mechanismus uvolňovaný setrvačností brzdu řetězu při zpětném vrhu?

Ne. Zaprvé musí správně fungovat brzda řetězu. Pokyny pro provádění kontroly brzd řetězu naleznete v části *Údržba a kontroly bezpečnostních zařízení na výrobku na strani 128*. Doporučujeme vám provést tento postup před každým použitím výrobku. Za druhé musí být zpětný vrh silný, aby aktivoval brzdou řetězu. Pokud je brzda řetězu příliš citlivá, může se aktivovat během náročného provozu.

### • Ochrání mne brzda řetězu v případě zpětného vrhu vždy před zraněním?

Ne. Brzda řetězu musí správně fungovat, aby mohla zajišťovat ochranu. Brzda řetězu se musí také během zpětného vrhu aktivovat, aby mohla zastavit řetěz pily. Pokud se nacházíte poblíž vodící lišty, je možné, že brzda řetězu nemusí mít dostatek času, aby zastavila řetěz pily, než vás zasáhne.



**VÝSTRAHA:** Zpětnému vrhu můžete zabránit pouze vy a správné pracovní postupy.

## Spuštění výrobku

1. Zkontrolujte páčku spínače a pojistku páčky spínače. Viz část *Kontrola pojistky páčky spínače na strani 129*.

2. Zatlačením ochranného krytu levé ruky dopředu aktivujte brzdou řetězu.

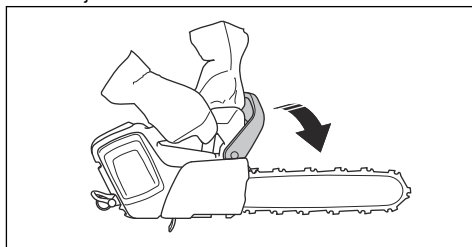

3. Vložte baterii do držáku baterie.

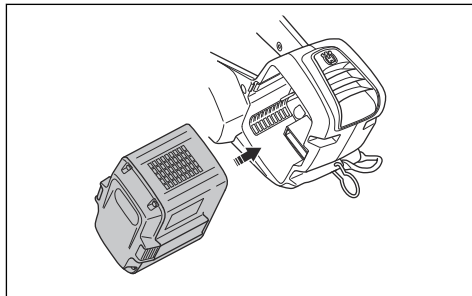

**VAROVÁNÍ:** Zkontrolujte, zda je baterie správně vložena do držáku baterie. Pokud nelze baterii snadno zasunout do držáku baterie, není vložena správně.

4. Zatlačte na dolní část baterie, dokud neuslyšíte cvaknutí.

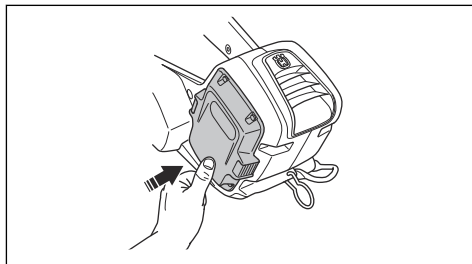

5. Stiskněte vypínač, dokud se nerozsvítí displej.



6. Zatažením ochranného krytu levé ruky dozadu deaktivujete brzdou řetězu.
7. Zatlačte pojistku páčky spínače dopředu (A) a dolů (B).

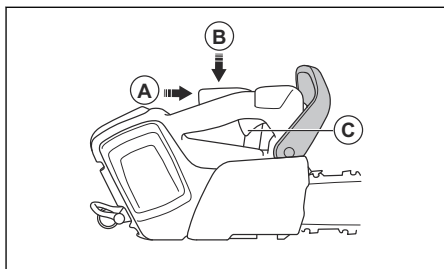

8. Ovládejte výkon výrobku pomocí páčky spínače (C).



**VÝSTRAHA:** Pokud startujete výrobek na stromě, aktivujte brzdu řetězu, než výrobek pověsíte za řemen.

## Použití funkce SavE

Funkce SavE snižuje rychlost řetězu a výkon výrobku.

1. Rychle stiskněte tlačítko SavE. Rozsvítí se zelená kontrolka LED.
2. Opětovným stiskem tlačítka SavE funkci vypnete. Zelená kontrolka LED zhasne.



## Zapnutí a vypnutí vyhřívání rukojetí (T542i XPG)

Výrobek je vybaven vyhříváními rukojetími.

- Stisknutím tlačítka SavE na 1 sekundu aktivujete vyhřívání rukojetí. Rozsvítí se kontrolka vyhřívání rukojetí.



- Stisknutím tlačítka SavE deaktivujete vyhřívání rukojetí. Kontrolka vyhřívání rukojetí zhasne.

## Ukazatel hladiny oleje

Ukazatel hladiny oleje ukazuje, kdy je třeba doplnit olej na mazání řetězu.

1. Po rozsvícení ukazatele hladiny oleje doplňte olej na mazání řetězu. Viz část *Používání správného oleje na mazání řetězu na strani 121.*
2. Spusťte výrobek a počkejte 1–2 minuty. Ukazatel hladiny oleje zhasne.



## Zastavení výrobku

1. Stiskněte vypínač, dokud displej nezhasne.



2. Stiskněte tlačítka pro uvolnění baterie a vyjměte baterii z držáku baterie, abyste zabránili neúmyslnému spuštění.

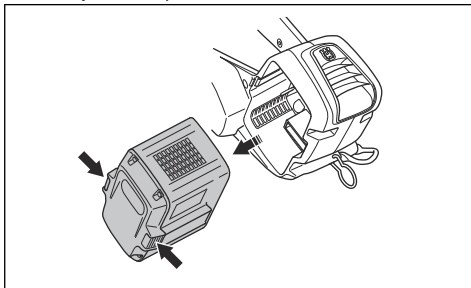

## Obecné informace o technice práce

Níže uvádíme některé obecné informace, jak tento výrobek používat.



**VÝSTRAHA:** Informace týkající se technik práce, uvedené v tomto návodu k používání, nelze považovat za řádný výcvik obsluhy tohoto výrobku pro péči o stromy. Tento výrobek smí používat pouze speciálně vyškolení pracovníci péče o stromy! Použití bez řádného školení může mít za následek vážná zranění! Nepouštějte se do žádné práce, pro kterou se necítíte dostatečně kvalifikovaní!

- Při řezání nabíhajícími řetězem řežete dolní částí vodící lišty. Řetěz pily při řezání stromu táhne výrobek od uživatele. V této poloze máte lepší kontrolu nad výrobkem a polohou zóny zpětného vrhu.

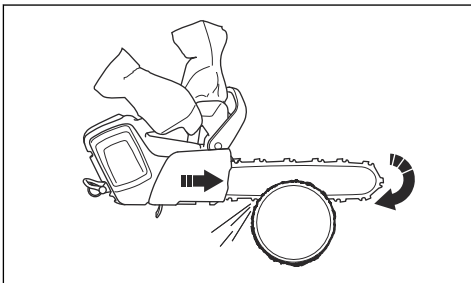

- Při řezání odbíhajícím řetězem řežete horní částí vodící lišty. Řetěz pily tlačí výrobek směrem k uživateli.

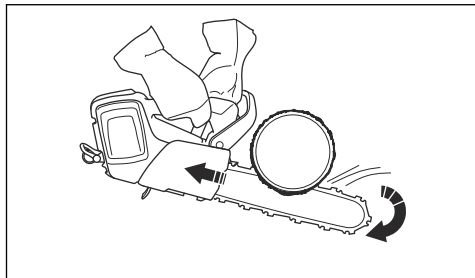

**VÝSTRAHA:** Při řezání odbíhajícím řetězem dávejte velký pozor. Pokud dojde k sevření řetězu pily v kmeni, výrobek může být zatlačen proti vám. Tuto sílu musíte eliminovat, protože hrozí nebezpečí, že zóna zpětného vrhu na vodící liště narazí do stromu. To by vedlo ke zpětnému vrhu.

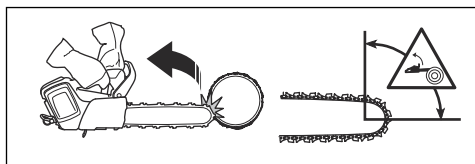

- Při řezání používejte plný výkon.
- Po každém řezu pusťte páčku spínače.



**VAROVÁNÍ:** Pokud motor běží příliš dlouho na plný výkon bez zatížení, může dojít k jeho poškození. Jedním z příkladů je, když řežete bez odporu z řetězu pily.

## Příprava výrobku pro používání na stromě

### Pracovník na zemi

Jako pracovník na zemi proveďte následující kroky.

1. Zkontrolujte výrobek.
2. Nabijte baterii.

3. Připevněte konec schváleného bezpečnostního lana k oku pro lano.

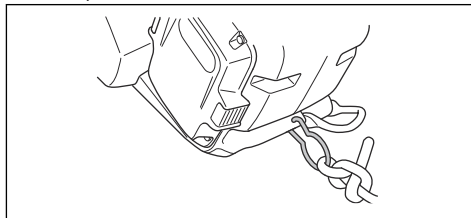

**Povšimněte si:** Bezpečnostní lano zajišťuje, že výrobek při upuštění nespadne na zem.

4. Zkontrolujte, zda je na druhém konci bezpečnostního lana karabina.
5. Zapněte výrobek.
6. Vypněte výrobek.
7. Aktivujte brzdou řetězu.
8. Zvedněte výrobek k pracovníkovi na stromě. Použijte lezecké pomůcky.



**VÝSTRAHA:** Při zvedání k pracovníkovi na stromě se přesvědčte, že je výrobek bezpečně připevněn.

### Pracovník na stromě

Jako pracovník na stromě dodržujte níže uvedené pokyny.

1. Před odpojením bezpečnostního řemene od zvedacích nástrojů je nutné připravit výrobek k nosnému popruhu. Připevněte výrobek k nosnému popruhu pomocí oka pro pás nebo ocelového kroužku na bezpečnostním laně.

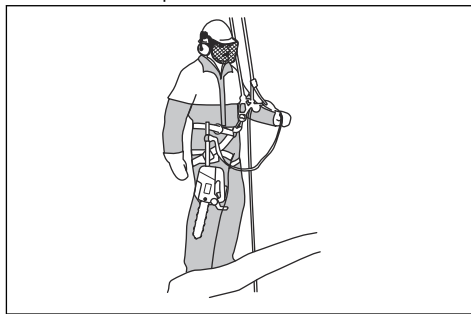

**VÝSTRAHA:** Připevněte bezpečnostní lano k jednomu z doporučených připojovacích bodů na postroji.



**VÝSTRAHA:** Pokud k připevnění výrobku k nosnému popruhu použijete pouze bezpečnostní lano, spouštějte výrobek dolů pomocí bezpečnostního lana. Nepouštějte výrobek z výšky.

2. K připevnění volného konce bezpečnostního lana k jednomu z upevňovacích bodů na nosném popruhu použijte schválené karabiny. Toto je váš primární upevňovací bod.



**VAROVÁNÍ:** Bezpečnostní lano musí být připevněno pouze k oku pro lano.

3. Při provedení řezu je nutné, abyste byli v bezpečné a stabilní poloze.
4. Odpojte výrobek od druhého upevňovacího bodu, nastartujte výrobek a proveďte řez.
5. Aktivujte brzdu řetězu bezprostředně po dokončení řezu.

## Použití výrobku na stromě



**VÝSTRAHA:** K většině nehod dochází, když obsluhující osoba nemá úplnou kontrolu nad výrobkem nebo nad pracovní polohou.

- Udržujte bezpečnou pracovní polohu.
- Řežte vodorovné části v úrovni boků a svislé části v úrovni solar plexu.
- Výrobek držte pevně oběma rukama.
- Ujistěte se, že máte stabilní oporu v nohou a při řezání svislých větví udržujte malé boční síly. Abyste zabránili zvyšování bočních sil, vedte bezpečnostní lano jiným připojovacím bodem. Přímo od postroje k jinému připevňovacímu bodu můžete použít také nastavitelné lano.

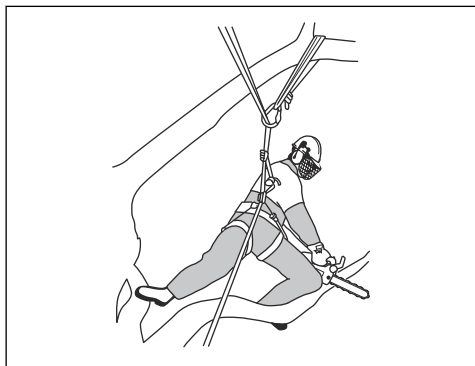

- Udržujte bezpečnou pracovní polohu pomocí smyčky na nohu.



- Pravidelně kontrolujte nosný popruh, pás a lana.
- Pokud musíte lézt s výrobkem, připevněte výrobek k zadnímu připojovacímu bodu na postroji. Výrobek tak bude stranou od lezeckých lan a zajistíte, že jeho hmotnost bude držet zadní připojovací bod.

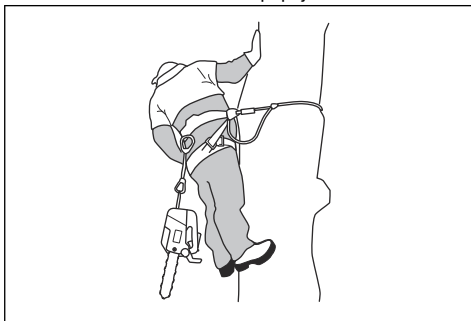

**VÝSTRAHA:** Než necháte výrobek viset za řemen, aktivujte brzdu řetězu.

## Uvolnění zachyceného výrobku

1. Zastavte výrobek.
2. Připevněte bezpečně výrobek k vnitřní části stromu, proti straně kmenu, u řezu nebo k jinému lanu.
3. Zvedejte větev a opatrně vytažte pilu ven z řezu.



**VÝSTRAHA:** Nepokoušejte se vytáhnout výrobek z řezu. Nebezpečí vážného zranění.

4. Pokud je to nutné, použijte k uvolnění výrobku ruční pilu nebo druhou řetězovou pilu. Větev odřízněte minimálně 30 cm (12 palců) od zachyceného výrobku. Vedte řez po vnější straně směrem od místa, kde je výrobek zachycen.

# Údržba

## Úvod



**VÝSTRAHA:** Než začnete na výrobku provádět údržbu, přečtěte si pozorně kapitolu o bezpečnosti.

## Plán údržby



**VÝSTRAHA:** Před prováděním údržby vyjměte baterii.

**Povšimněte si:** Společnost Husqvarna doporučuje používat speciální čisticí prostředek. Další informace získáte v autorizovaném servisu Husqvarna.

Níže je uveden seznam kroků údržby, které musíte provést na výrobku. Kromě údržby uvedené v plánu údržby nechte pravidelně provádět servis výrobku v autorizovaném servisu Husqvarna. Informace o servisních intervalech vám sdělí autorizovaný servis Husqvarna.

Údržba	Před každým použitím	Týdně	Měsíčně
Vyčistěte vnější části výrobku a všechny oblasti za krytem spojky. Použijte vlhký hadřík a doporučený čisticí prostředek Husqvarna.	X		
Vyčistěte přívod vzduchu a kryt přívod vzduchu. Použijte měkký kartáč nebo doporučené čisticí prostředky Husqvarna. Viz pokyny v části <i>Čištění chladicího systému na strani 130</i> .	X		
Ujistěte se, že brzda řetězu funguje bezpečně. Viz pokyny v části <i>Kontrola spínače brzdy na strani 129</i> .	X		
Ujistěte se, že vypínač funguje správně. Viz pokyny v části <i>Kontrola funkčnosti uživatelského rozhraní na strani 130</i> .	X		
Zkontrolujte, zda páčka spínače a její pojistka fungují bezpečně. Viz pokyny v části <i>Kontrola pojistky páčky spínače na strani 129</i> .	X		
Zkontrolujte, zda není zachycovač řetězu poškozený. Viz pokyny v části <i>Kontrola zachycovače řetězu na strani 129</i> . V případě potřeby proveďte výměnu.	X		
Vyčistěte vodicí lištu. Vyčistěte drážku vodicí lišty a ujistěte se, že mazací otvor ve vodicí liště není ucpaný. Otáčejte vodicí lištu, aby se opotřebovávala stejnoměrně. Viz pokyny v části <i>Kontrola vodicí lišty na strani 135</i> .	X		
Proveďte test olejového čerpadla. Zkontrolujte, zda jsou vodicí lišta a řetěz pily dostatečně promazané. Viz pokyny v části <i>Nastavení průtoku oleje na mazání řetězu na strani 135</i> .	X		
Zkontrolujte řetěz pily ohledně opotřebení a prasklin. Viz pokyny v části <i>Kontrola žacího ústrojí na strani 134</i> .	X		
Naostřete pilový řetěz. Použijte doporučený pilník a měрку na ostření Husqvarna. Viz pokyny v části <i>Ostření pilového řetězu na strani 130</i> .	X		
Seřídte napnutí řetězu pily. Viz pokyny v části <i>Seřízení napnutí řetězu pily na strani 133</i> .	X		
Zkontrolujte, zda jsou externí šrouby a matice dotažené.		X	
Zkontrolujte vodicí lištu ohledně opotřebení a prasklin. Zkontrolujte vodicí kolečko ve špičce lišty. Zbruste vodicí lištu. Odstraňte otřepy z hran vodicí lišty. Použijte plochý pilník. Viz pokyny v části <i>Kontrola vodicí lišty na strani 135</i> .		X	

Údržba	Před každým použitím	Týdně	Měsíčně
Zkontrolujte, zda není hnací řetězové kolo opotřebené. Viz pokyny v části <i>Kontrola prstencové řetězky na strani 134</i> . V případě potřeby proveďte výměnu.		X	
Zkontrolujte, zda není baterie poškozená. Ujistěte se, že tlačítka pro uvolnění baterie fungují správně a že drží baterii ve výrobku.		X	
Promažte ložisko bubnu spojky. Používejte mazivo do ložisek vysoké kvality.		X	
Vyčistěte nádrž oleje na mazání řetězu. Použijte utěrku, která nepouští vlákna.			X
Zkontrolujte filtr oleje na mazání řetězu. Ujistěte se, že filtr oleje na mazání řetězu není ucpaný a že se může volně pohybovat v nádrži oleje.			X
Vypusťte nádrž oleje na mazání řetězu. Doplňte nový olej do nádrže oleje na mazání řetězu. Pro co nejlepší ochranu doporučujeme použít olej na mazání řetězu Husqvarna. Viz pokyny v části <i>Používání správného oleje na mazání řetězu na strani 121</i> .			X
Zkontrolujte spojku, pružinu spojky, buben spojky a ložisko bubnu spojky z hlediska poškození nebo opotřebenosti. Ujistěte se, že pružiny spojky jsou nepoškozené.			X
Vyčistěte držák baterie, konektor a chladicí otvory. Použijte měkký kartáč. Zkontrolujte konektor v držáku baterie. Ujistěte se, že kovové povrchy nejsou poškozené. Viz pokyny v části <i>Kontrola baterie a držáku baterie na strani 130</i> .			X
Vyčistěte baterii, konektory a chladicí otvory. Použijte měkký kartáč. Zkontrolujte konektory na baterii. Ujistěte se, že kovové povrchy nejsou poškozené. Viz pokyny v části <i>Kontrola baterie a držáku baterie na strani 130</i> .			X
Vyčistěte nabíječku, konektory a chladicí otvory. Použijte měkký kartáč. Zkontrolujte konektory na nabíječce. Ujistěte se, že kovové povrchy nejsou poškozené.			X
Zkontrolujte, zda není pás brzdy poškozený nebo opotřebený. Viz část <i>Kontrola pásu brzdy na strani 128</i> . V případě nutnosti výměny se obraťte na autorizovaný servis Husqvarna.			X
Vyměňte hnací řetězové kolo. Viz pokyny v části <i>Kontrola prstencové řetězky na strani 134</i> .			X

## Údržba a kontroly bezpečnostních zařízení na výrobku

### Kontrola pásu brzdy

1. Kartáčem odstraňte dřevní prach, pryskyřici a nečistoty z brzdy řetězu a brzdového bubnu. Nečistoty a opotřebenosti mohou snížit funkčnost brzdy.

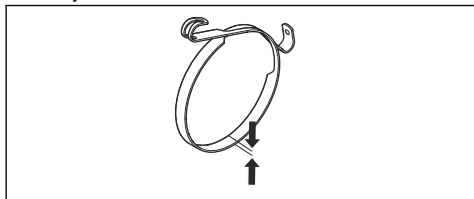

2. Zkontrolujte pás brzdy. Pás brzdy musí být v nejtenčím místě silný alespoň 0,6 mm. Ohledně výměny se obraťte na autorizovaný servis Husqvarna.

### Kontrola ochranného krytu levé ruky

Pravidelně kontrolujte ochranný kryt levé ruky.

1. Ujistěte se, že ochranný kryt levé ruky není poškozený, například zda na něm nejsou praskliny.

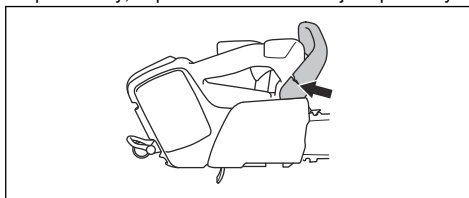

2. Zkontrolujte, zda se ochranný kryt levé ruky pohybuje volně a zda je bezpečně připevněn k výrobku.

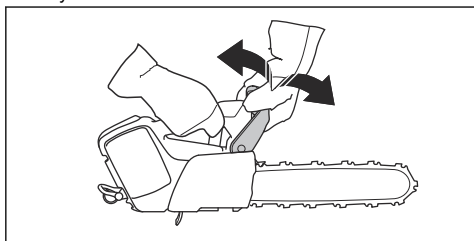

### Kontrola spínače brzdy

1. Stisknutím vypínače výrobek zapněte.



**VÝSTRAHA:** Zajistěte, aby řetěz nezavadil o zem nebo o nějaký jiný předmět.

2. Držte výrobek pevně. Uchopte rukojeti rukama.

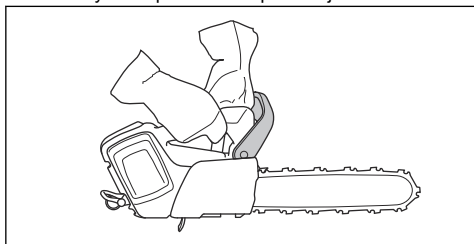

3. Použijte plný výkon a nakloněním levého zápěstí dopředu aktivujte brzdou řetězu.
4. Přesvědčte se, že se řetěz pily okamžitě zastaví.

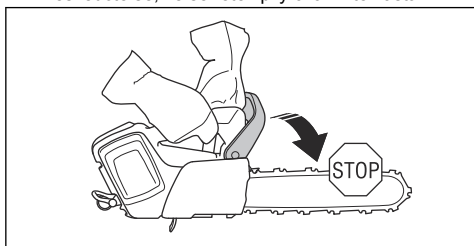

**VÝSTRAHA:** Nepouštějte přední rukojet!

### Kontrola pojistky páčky spínače

1. Zkontrolujte, zda se páčka spínače a pojistka páčky spínače volně pohybují a zda vratná pružina funguje správně.

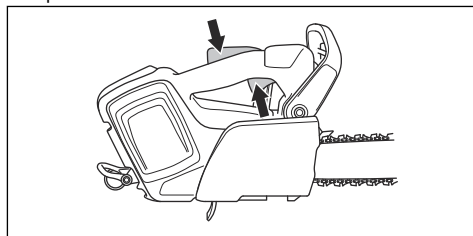

2. Zatlačte pojistku páčky spínače dopředu (A) a dolů (B). Přidržete pojistku páčky spínače u rukojeti a zkontrolujte, zda se po uvolnění vrátí do své původní polohy.

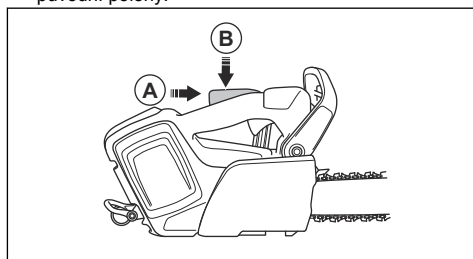

3. Zkontrolujte, zda se při uvolnění pojistky páčky spínače zajistí páčka spínače v nastavení volnoběžných otáček.

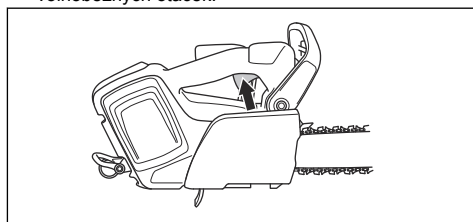

4. Zapněte výrobek a nastavte plný výkon.
5. Uvolněte páčku spínače a zkontrolujte, zda se řetěz pily zastaví a zůstane v klidu.



**VÝSTRAHA:** Pokud se řetěz pily otáčí, když je páčka spínače v poloze volnoběžných otáček, obraťte se na servis.

### Kontrola zachycovače řetězu

1. Zkontrolujte, zda není zachycovač řetězu poškozený.

2. Zkontrolujte, zda je zachycovač řetězu stabilní a řádně připevněný k tělu výrobku.

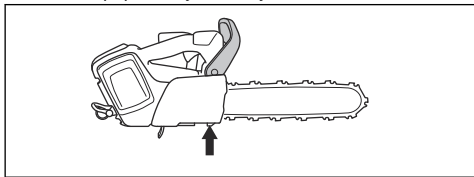

### Kontrola funkčnosti uživatelského rozhraní

1. Stisknutím vypínače výrobek zapněte.
2. Stisknutím vypínače výrobek vypněte.
3. Ujistěte se, že se výrobek vypne a displej zhasne.



### Kontrola baterie a držáku baterie

1. Očistěte baterii a držák baterie pomocí měkkého kartáče.
2. Vyčistěte chladicí otvory a konektory baterie.

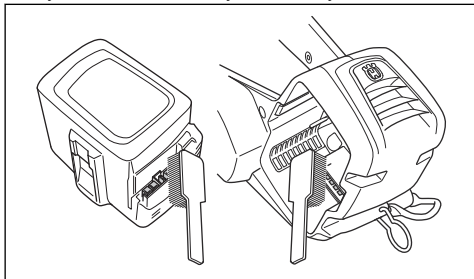

3. Zkontrolujte, zda nejsou na baterii praskliny a zda není jinak poškozená.

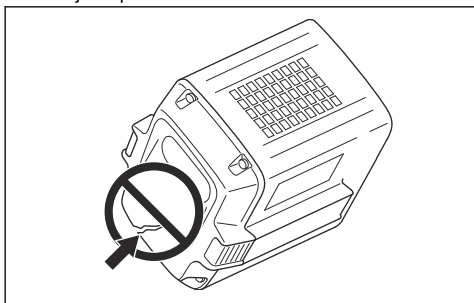

### Kontrola nabíječky baterií

1. Zkontrolujte, zda není napájecí kabel nabíječky baterií poškozený. Zkontrolujte, jestli se neobjevily praskliny nebo jiné poškození.

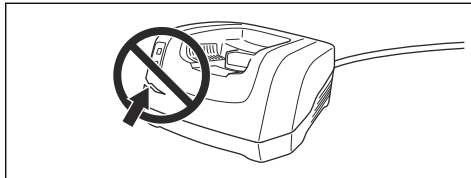

### Čištění chladicího systému

Chladicí systém brání nadměrnému zvýšení teploty motoru. Chladicí systém se skládá z přívodu vzduchu na levé straně výrobku a ventilátoru na motoru.

1. Čistěte chladicí systém kartáčem jednou týdně nebo v případě potřeby častěji.

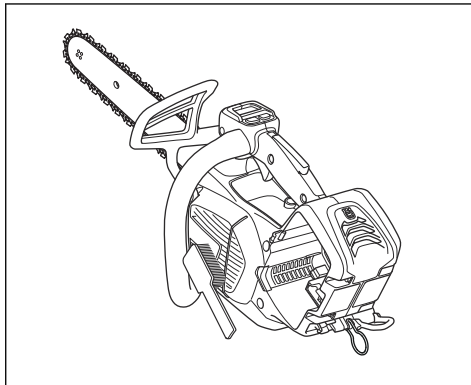

2. Zkontrolujte, zda není chladicí systém znečištěný nebo ucpaný.



**VAROVÁNÍ:** Znečištěný nebo ucpaný chladicí systém způsobuje přehřívání výrobku. Tím může dojít k poškození výrobku.

### Ostření pilového řetězu

#### Informace o vodící liště a řetězu pily



**VÝSTRAHA:** Při používání nebo údržbě řetězu pily noste ochranné rukavice. Zranění může způsobit i řetěz pily, který se nepohybuje.

Vyměňte opotřebenou nebo poškozenou vodící lištu nebo řetěz pily za kombinaci lišty a řetězu doporučené společností Husqvarna. To je nezbytné pro udržení bezpečnostních funkcí výrobku. Seznam doporučených

kombinaci lišty a řetězu naleznete v části *Příslušenství na strani 139*.

- Délka vodicí lišty, in/cm. Informace o délce vodicí lišty obvykle naleznete na zadním konci vodicí lišty.

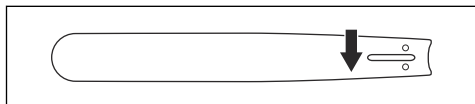

- Počet zubů na řetězovém kolečku špičky lišty (T).

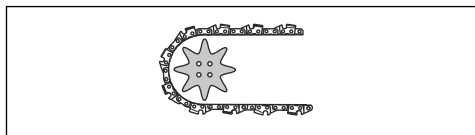

- Rozteč řetězu, in. Vzdálenost mezi vodicími články řetězu pily musí odpovídat vzdálenostem mezi zuby na řetězovém kolečku na špičce lišty i na hnacím řetězovém kole.

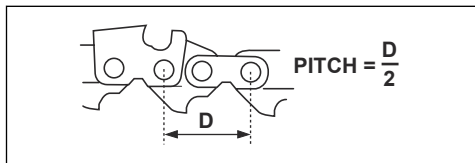

- Počet vodicích článků (ks). Počet vodicích článků závisí na typu vodicí lišty.

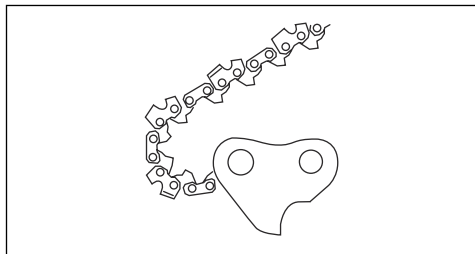

- Šířka drážky lišty, in/mm. Šířka drážky ve vodicí liště musí být stejná jako šířka vodicích článků řetězu.

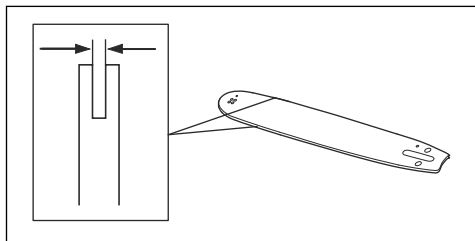

- Otvor pro mazání řetězu a otvor pro napínač řetězu. Vodicí lišta musí být vhodná pro příslušný výrobek.

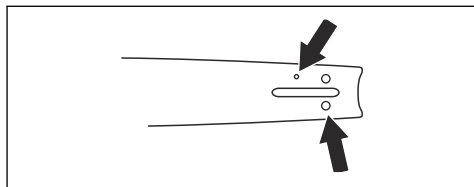

- Tloušťka vodicího článku, mm/in.

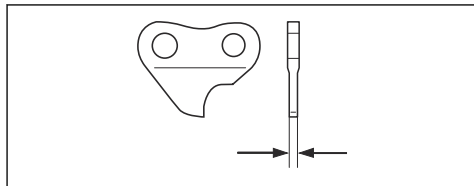

## Obecné informace o ostření řezacích článků

Nepoužívejte tupý řetěz pily. Pokud je řetěz pily tupý, musíte vyvinout větší tlak k zatažení vodicí lišty do dřeva a zbytečně dochází k nadměrnému zatížení motoru. S tupým řetězem pily riskujete zkrácení životnosti řetězové pily. Pokud je řetěz pily velmi tupý, nebudou se vytvářet piliny, ale pouze jemný prach.

Ostrý řetěz pily prochází snadno dřevem a piliny jsou dlouhé a silné.

Řezací zub (A) a omezovací patka (B) společně tvoří řezací část řetězu pily, tzv. řezací článek. Rozdíl výšky mezi těmito dvěma body zajišťuje hloubku řezu (nastavení výšky omezovacích zubů).

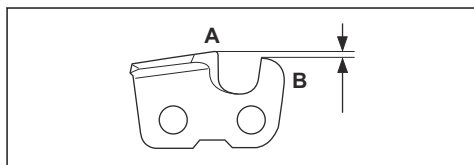

Při ostření řezacích článků zohledněte následující informace:

- Úhel broušení.

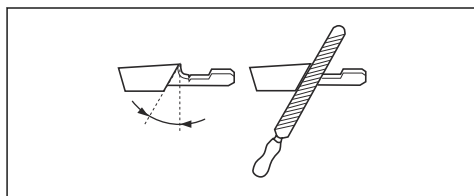

- Úhel bříty.

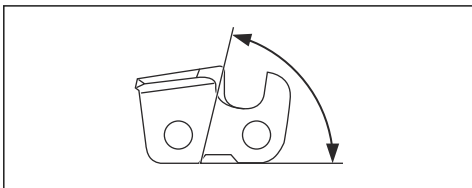

- Poloha pilníku.

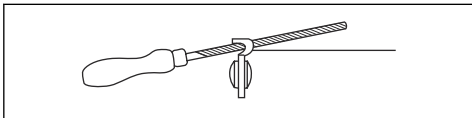

- Průměr pilníku.

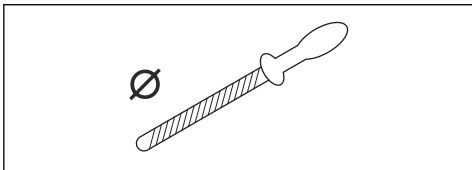

Bez správného vybavení není snadné řetěz pily správně naostřit. Používejte doporučené vodítko pilníku Husqvarna. To vám pomůže maximalizovat řezný výkon a minimalizovat nebezpečí zpětného vrhu.



**VÝSTRAHA:** Síla zpětného vrhu se velmi zvyšuje, pokud nebudete dodržovat pokyny k ostření.

**Povšimněte si:** Informace o ostření řetězu pily naleznete v části *Příslušenství na strani 139*.

### Ostření řezacích zubů

1. Pomocí kulatého pilníku a vodítka pilníku naostřete řezací zuby.

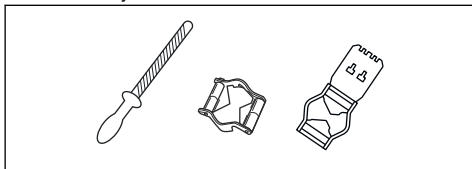

**Povšimněte si:** Viz část *Příslušenství na strani 139* s informacemi o pilníku a vodítku pilníku, které pro váš pilový řetěz doporučuje společnost Husqvarna.

2. Přiložte řádně vodítko pilníku k řezacímu zubu. Viz pokyny dodané s vodítkem pilníku.

3. Přejeďte pilníkem z vnitřní strany řezacích zubů směrem ven. Při zpětném pohybu tlačte méně.

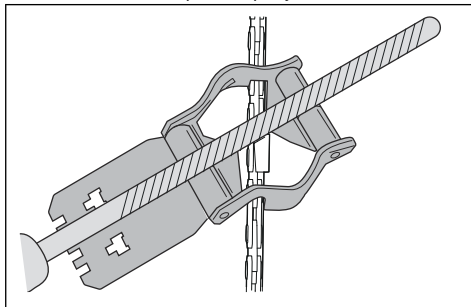

4. Naostřete všechny řezací zuby na jedné straně.
5. Otočte výrobek a naostřete zuby na druhé straně.
6. Zkontrolujte, zda je délka všech řezacích zubů stejná.

### Obecné informace o nastavení výšky omezovacích zubů

Nastavení výšky omezovacího zubu (C) se změní po naostření řezacího zubu (A). Aby bylo možné udržet maximální řezný výkon, musíte naostřením omezovacích zubů (B) docílit doporučeného nastavení výšky omezovacích zubů. Pokyny o nastavení výšky omezovacích zubů pro váš řetěz pily naleznete v části *Příslušenství na strani 139*.

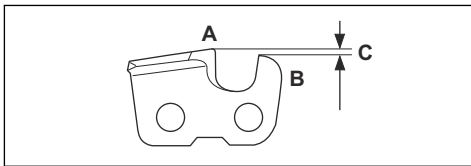

**VÝSTRAHA:** Nebezpečí zpětného odrazu se zvyšuje, jestliže je výška omezovacích zubů příliš velká!

### Nastavení výšky omezovacího zubu

Než začnete nastavovat výšku omezovacích zubů nebo ostřit řezací články, přečtete si pokyny v části *Ostření řezacích zubů na strani 132s* pokyny. Doporučujeme výšku omezovacích zubů upravovat při každém třetím ostření řetězu.

Doporučujeme používat naši měрку omezovacích zubů. Docílíte tak správné výšky omezovacích zubů a správného úhlu hrany omezovacích zubů.

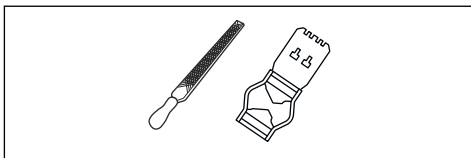

1. Pomocí plochého pilníku a měřky omezovacích zubů upravte nastavení výšky omezovacích zubů. Používejte výhradně doporučenou měřku omezovacích zubů Husqvarna. Docílíte tak správné výšky omezovacích zubů a správného úhlu hrany omezovacích zubů.
2. Položte měřku omezovacích zubů na řetěz pily.

**Povšimněte si:** Více informací o použití měřky omezovacích zubů naleznete na obalu.

3. Pomocí plochého pilníku zbruste horní část omezovacího zubu, která vyčnívá nad měřkou omezovacích zubů.

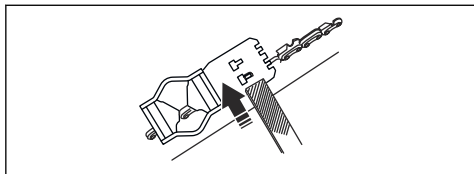

## Seřízení napnutí řetězu pily



**VÝSTRAHA:** Nesprávně napnutý řetěz pily se může uvolnit z vodící lišty a způsobit vážné zranění nebo usmrcení.

Při používání se řetěz pily prodlužuje. Proto jej pravidelně seřizujte.

1. Povolte matici lišty, která přidržuje kryt hnacího řetězového kola a brzdu řetězu. Použijte kombinovaný klíč.

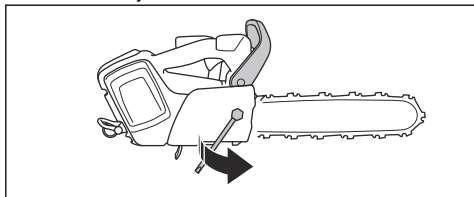

2. Zvedněte přední část vodící lišty a otočte šroubem napínače řetězu. Použijte kombinovaný klíč.
3. Napínejte řetěz pily, dokud nebude dostatečně napnutý na vodící liště.

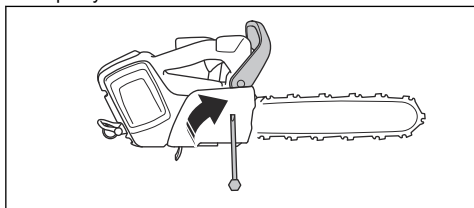

4. Dotáhněte matici vodící lišty kombinovaným klíčem a zároveň zvedněte přední část vodící lišty.

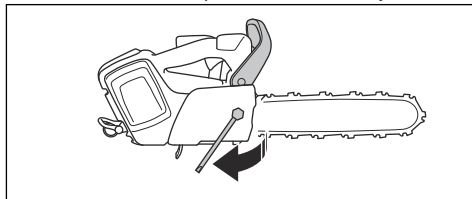

5. Rukou potáhněte za řetěz pily a zkontrolujte tak, že se volně otáčí a že není na vodící liště prověšený.

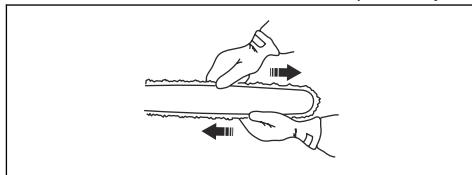

**Povšimněte si:** Polohu šroubu napínače řetězu u vašeho výrobku naleznete v části *Popis výrobku na strani 109.*

## Kontrola mazání pilového řetězu

Při každém třetí nabití baterie zkontrolujte mazání řetězu pily.

1. Nastartujte výrobek a nechte jej běžet na plné otáčky. Podržte vodící lištu přibližně 20 cm (8 palců) nad světlým povrchem.
2. Pokud je mazání řetězu správné, uvidíte do minuty na povrchu jasnou olejovou čáru.

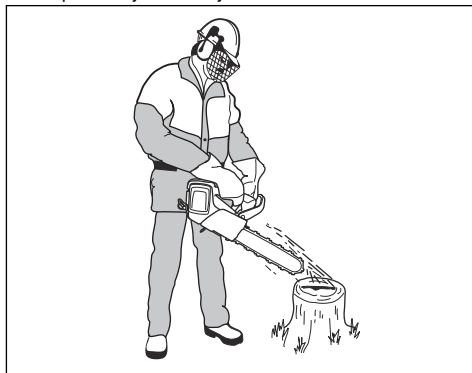

3. Není-li mazání řetězu správné, proveďte následující kontroly.

- a) Zkontrolujte olejový kanálek ve vodící liště, aby bylo zajištěno, že není ucpaný. V případě potřeby jej vyčistěte.

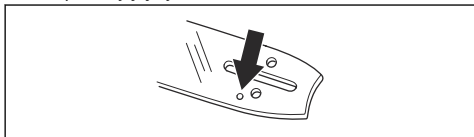

- b) Zkontrolujte drážku na okraji vodící lišty, aby bylo zajištěno, že je čistá. V případě potřeby ji vyčistěte.

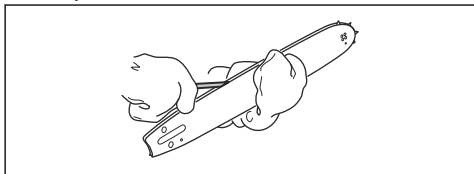

- c) Zkontrolujte, zda se řetězové kolečko na špičce lišty volně otáčí a zda není mazací otvor v řetězovém kolečku na špičce lišty ucpaný. V případě potřeby kolečko namažte a otvor vyčistěte.

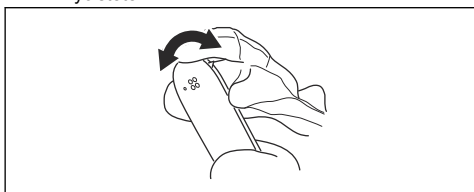

4. Pokud mazání řetězu nefunguje po provedení výše uvedených kroků, obraťte se na servisního prodejce.

## Kontrola prstencové řetězky

Buben spojky má prstencovou řetězku, kterou lze vyměnit.

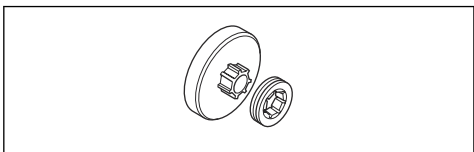

- Zkontrolujte, zda prstencová řetězka není opotřebená. Pokud je prstencová řetězka opotřebená, obraťte se na místní servis Husqvarna.

## Mazání jehlového ložiska

1. Zatažením ochranného krytu levé ruky dozadu deaktivujete brzdou řetězu.
2. Odšroubujte matici vodící lišty a sejměte kryt spojky.

**Povšimněte si:** Některé modely mají pouze jednu matici lišty.

3. Položte výrobek na stabilní povrch s bubnem spojky směrem nahoru.
4. Namažte jehlové ložisko pomocí mazací pistole Husqvarna. K doplnění maziva použijte mazivo do ložisek vysoké kvality.

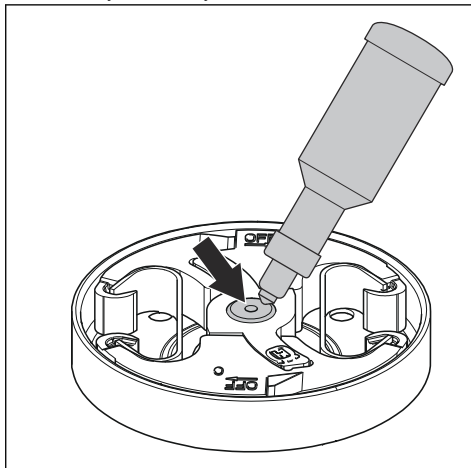

## Kontrola žacího ústrojí

1. Zkontrolujte, zda nejsou na nýtech a člancích praskliny a zda nejsou nýty volné. V případě potřeby proveďte výměnu.

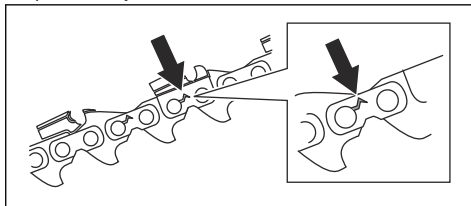

2. Zkontrolujte, zda se řetěz pily snadno ohýbá ve spojích článků. Vyměňte řetěz pily, pokud je příliš tuhý.
3. Určete, zda nejsou nýty a články opotřebené tak, že porovnáte řetěz pily s novým řetězem.
4. Vyměňte řetěz pily, pokud je nejdélší část řezacího zubu menší než 4 mm (0,16 palce). Vyměňte také řetěz pily, pokud jsou praskliny na řezacích zubech.

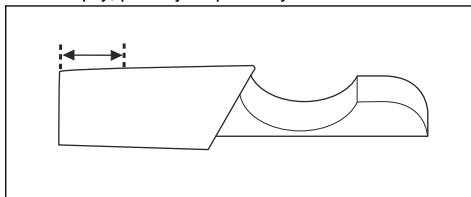

## Kontrola vodící lišty

1. Zkontrolujte, zda není ucpaný olejový kanálek. V případě potřeby proveďte čištění.

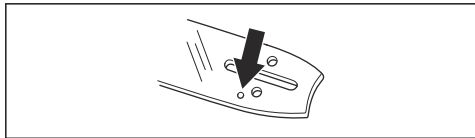

2. Zkontrolujte, zda nejsou na hraně vodící lišty otřepy. Odstraňte otřepy pomocí pilníku.

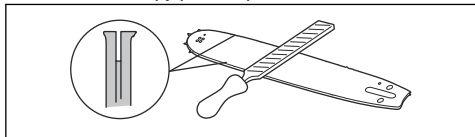

3. Vyčistěte drážku ve vodící liště.

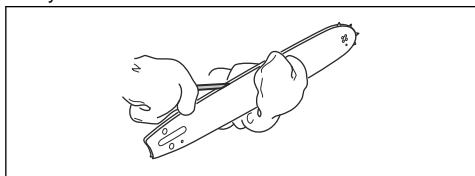

4. Zkontrolujte, zda není vodící lišta opotřebená. V případě potřeby zapalovací svíčku vyměňte.

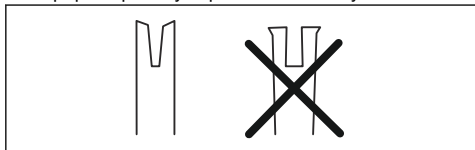

5. Zkontrolujte, zda není špička lišty drsná nebo příliš opotřebená.

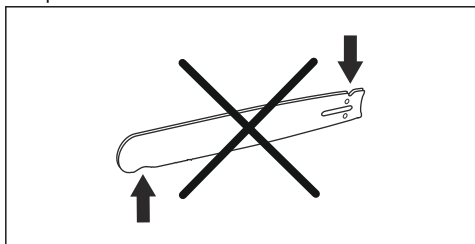

6. Zkontrolujte, zda se řetězové kolečko na špičce lišty volně otáčí a zda není mazací otvor v řetězovém kolečku na špičce lišty ucpaný. V případě potřeby kolečko namažte a otvor vyčistěte.

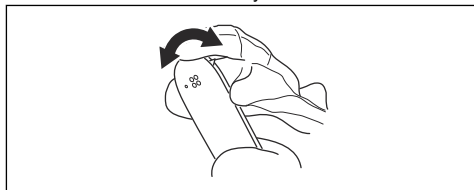

7. Denně otáčejte vodící lištu, aby se prodloužil její životní cyklus.

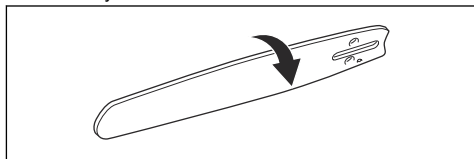

## Nastavení průtoku oleje na mazání řetězu



**VÝSTRAHA:** Před prováděním seřízení čerpadla oleje vypněte motor.

- Otočte stavěcí šroub čerpadla oleje. Použijte šroubovák nebo kombinovaný klíč.

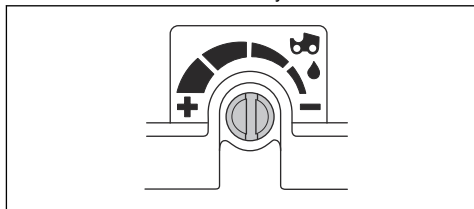

- a) Průtok oleje zvýšíte otáčením stavěcího šroubu proti směru chodu hodinových ručiček.
- b) Průtok oleje snížíte otáčením stavěcího šroubu ve směru chodu hodinových ručiček.

## Odstraňování problémů

### Uživatelské rozhraní

Obrazovka LED	Možné závady	Možné řešení
Bliká varovná kontrolka.	Je aktivována brzda řetězu.	Uvolněte brzdu řetězu.
	Odchylka teploty.	Nechte výrobek vychladnout.
	Přetížení. Řetěz pily se nehýbe.	Uvolněte řetěz.
	Vypínač a páčka spínače jsou stisknuty současně.	Aktivujte výrobek uvolněním páčky spínače.
Kontrolka vyhřívání rukojetí a varovná kontrolka blikají, když stisknete tlačítko SavE pro aktivaci funkce vyhřívání rukojetí.	Chyba funkce vyhřívání rukojetí.	Vypněte výrobek. Zapněte výrobek. Pokud funkce vyhřívání rukojetí stále nefunguje, obraťte se na autorizovaný servis Husqvarna.
Začne blikat zelená LED kontrolka.	Nízké napětí baterie.	Nabijte baterii.
Svítil varovná kontrolka.	Servis.	Obraťte se na servisního prodejce Husqvarna.

### Baterie

40-B140X, 40-B220X, 40-B330X <sup>16</sup>		
Příznaky	Příčina	Akce
Bliká chybová kontrolka na baterii.	Baterie je vybitá.	Nabijte baterii.
	Vysoké zatížení v kombinaci s velmi nízkou teplotou baterie.	Zahřejte baterii. Například ji přesuňte dovnitř nebo používejte výrobek při nízké rychlosti, dokud se baterie nezahřeje.
	Baterie nefunguje. Bylo dosaženo limitu provozního rozsahu baterie.	Vyjměte baterii z výrobku. Nechte baterii odpočinout a poté stiskněte tlačítko ukazatele stavu baterie.
Svítil kontrolka teploty baterie.	Baterie je příliš studená nebo příliš horká pro použití.	Baterii uchovávejte při okolních teplotách -10 až 40 °C. Když má baterie správnou teplotu, lze ji znovu použít.
Bliká kontrolka teploty baterie.	Baterie se blíží ke svým teplotním limitům.	Snižte rychlost /nebo zatížení. Pro optimální výkon udržujte baterii v požadované teplotě v rozmezí 10 až 30 °C.

<sup>16</sup> Řešení problémů u jiných modelů baterií se může lišit. Přečtěte si informace o používání baterie v návodu k používání baterie. Používejte výhradně schválené baterie Husqvarna.

Během nabíjení svítí kontrolka teploty baterie.	Teplotní odchylka, baterie je příliš studená nebo příliš horká pro nabíjení.	Nechte baterii vychladnout nebo ji přesuňte do interiéru, aby se zahřála. Když má baterie správnou teplotu, lze ji znovu nabít. Nabíječku používejte pouze při okolních teplotách v rozsahu 5 až 40 °C. Uchovávejte nabíječku mimo dosah slunečních paprsků. Pokud problém přetrvává, kontaktujte svého prodejce.
Rozsvítí se chybová kontrolka baterie.	U baterie došlo ke kritické chybě.	Obraťte se na svého prodejce.

## Nabíječka baterií

40-C500X, 40-C750X <sup>17</sup>		
Příznaky	Možné závady	Možné řešení
Kontrolka nabíjení na nabíječce svítí žlutě.  Chybová kontrolka na baterii bliká nebo svítí kontrolka teploty baterie.	Teplotní odchylka – baterie je příliš studená nebo příliš horká pro použití nebo nabíjení.	Pokud je baterie příliš horká, ponechte ji připojenou k nabíječce. Vestavěný ventilátor v nabíječce snižuje teplotu baterie. Pokud má baterie doporučenou teplotu, nabíjení se spustí automaticky.  Pokud je baterie příliš studená, přesuňte ji dovnitř. Pokračujte v nabíjení, jakmile baterie bude mít doporučenou teplotu.  Dodržujte teplotní rozsah pro provoz, viz návod k používání nabíječky. Uchovávejte nabíječku mimo dosah slunečních paprsků. Pokud problém přetrvává, kontaktujte svého prodejce.
Kontrolka nabíjení na nabíječce svítí žlutě. Chybová kontrolka na baterii svítí.	U baterie došlo ke kritické chybě.	Obraťte se na svého prodejce.
Kontrolka nabíjení na nabíječce svítí červeně.	U nabíječky došlo ke kritické chybě.	Obraťte se na svého prodejce.

## Přeprava, skladování a likvidace

### Přeprava a skladování

- Dodané Li-ion baterie podléhají požadavkům legislativy o nebezpečném zboží.
- Dodržujte zvláštní požadavky uvedené na obalu a označení pro komerční přepravu, platí i pro třetí strany a dopravce.
- Než odešlete výrobek, promluvte si s osobou speciálně vyškolenou ohledně manipulace

s nebezpečnými materiály. Dodržujte platné celostátní předpisy.

- Před vložením baterie do obalu zalepte rozpojené kontakty páskou. Vložte baterii do obalu a zajistěte ji proti pohybu.
- Před přepravou nebo uskladněním vyjměte baterii.
- Uložte baterii a nabíječku baterií na místo, které je suché a chráněné před vlhkostí a mrazem.

<sup>17</sup> Řešení problémů u jiných modelů nabíječek se může lišit. Přečtěte si informace o používání nabíječky v návodu k používání nabíječky. Používejte výhradně schválené nabíječky Husqvarna.

- Neskladujte baterii v místech, kde může docházet k výbojům statické elektřiny. Neskladujte baterii v kovovém obalu.
- Baterii skladujte na místě, kde je teplota v rozsahu 5 až 25 °C a mimo přímé sluneční světlo.
- Nabíječku baterií skladujte na místě, kde je teplota v rozsahu 5 až 45 °C a mimo přímé sluneční světlo.
- Nabíječku baterií používejte pouze při okolních teplotách v rozsahu 5 až 40 °C.
- Před dlouhodobým uskladněním se ujistěte, že je baterie nabitá na 30 až 50 %.
- Uložte baterii a nabíječku baterií do uzavřené a suché místnosti.
- Skladujte baterii mimo nabíječku baterií. Nedovolte, aby se děti nebo neoprávněné osoby dotýkaly zařízení. Uchovávejte zařízení na místě, které lze uzamknout.
- Před dlouhodobým skladováním výrobku jej vyčistěte a proveďte kompletní údržbu.
- Před přepravou a uskladněním umístěte na výrobek přepravní kryt pro prevenci zranění a poškození.

- Během přepravy musí být výrobek bezpečně upevněný.

## Likvidace baterie, nabíječky baterií a výrobku

Níže uvedený symbol znamená, že výrobek nelze zlikvidovat jako domácí odpad. Odevzdejte jej ve stanici pro recyklaci elektrických a elektronických zařízení. To pomůže eliminovat nebezpečí poškození životního prostředí a zdraví osob.

Další informace získáte od místních úřadů, služby zajišťující zpracování domácího odpadu nebo prodejce.



**Povšimněte si:** Tento symbol je znázorněn na výrobku nebo obalu výrobku.

## Technické údaje

### Technické údaje

	T542i XP	T542i XPG
<b>Motor</b>		
Typ	BLDC (bezkomutátorový) 36 V	BLDC (bezkomutátorový) 36 V
<b>Funkce</b>		
Režim nízké spotřeby	savE	savE
<b>Systém mazání</b>		
Typ olejového čerpadla	Nastavitelné	Nastavitelné
Objem olejové nádrže, l/cm <sup>3</sup>	0,18/180	0,18/180
<b>Hmotnost</b>		
Hmotnost řetězové pily bez baterie, vodící lišty, řetězu pily, s prázdnou nádrží oleje na mazání řetězu, kg	2,9	3
<b>Úroveň ochrany proti vodě</b>		
IPX4	Ano	Ano
<b>Emise hluku<sup>18</sup></b>		
Hladina akustického výkonu, změřená dB(A)	102	102
Hladina akustického výkonu, zaručená L <sub>WA</sub> dB (A)	104	104

<sup>18</sup> Emise hluku do okolního prostředí měřené jako akustický výkon (L<sub>WA</sub>) v souladu se směrnicí 2000/14/ES.

	T542i XP	T542i XPG
<b>Hladiny hluku</b> <sup>19</sup>		
Ekvivalentní hladina akustického tlaku v uších uživatele, dB(A)	91	91
<b>Úrovně vibrací</b> <sup>20</sup>		
Přední rukojeť, m/s <sup>2</sup>	4,7	4,7
Zadní rukojeť, m/s <sup>2</sup>	4,1	4,1
<b>Pilový řetěz / vodící lišta</b>		
Doporučená délka vodící lišty, palce/cm	12–16/30–40	12–16/30–40
Využitelná délka řezu, palce/cm	11–15/28–38	11–15/28–38
Typ hnacího řetězového kola / počet zubů	SM7: 0,325" / 7	SM7: 0,325" / 7
Maximální rychlost řetězu / (funkce savE), m/s	24 (18)	24 (18)
<b>Radiofrekvenční údaje pro Bluetooth®</b>		
Frekvenční pásmo, GHz	2,4–2,4835	2,4–2,4835
Výstupní výkon, max. dBm 0	0	0

## Příslušenství

### Kombinace vodící lišty a řetězu pily

Pro model Husqvarna T542i XP®, T542i XP® G jsou schváleny následující řezací nástavce.

Vodící lišta				Řetěz pily		
Délka, palce	Rozeč řetězu, palce	Šířka drážky, mm	Maximální poměr špičky	Typ	Délka, vodící články (počet)	Nízký zpětný vrh
12	0,325 mini	1,1	8T	Husqvarna SP21G	51	Ano
14					59	
16					64	









### Nástroje na ostření a úhly ostření

Používání vodítka pilníku Husqvarna zajistí dosažení správných úhlů ostření. Vodítko pilníku Husqvarna doporučujeme používat při každém broušení řetězu pily. Objednací čísla dílů jsou uvedena v tabulce níže.

Pokud si nejste jisti, jaký řetěz pily máte nainstalovaný na svém výrobku, obraťte se na servisního prodejce.

<sup>19</sup> Ekvivalentní hladina akustického tlaku, podle normy ISO 22868:2011, se počítá jako časově vážená celková energie pro různé hladiny akustického tlaku za různých pracovních podmínek. Typická statistická odchylka pro ekvivalentní hladinu akustického tlaku je standardní odchylka 1 dB (A).

<sup>20</sup> Úroveň vibrací podle normy EN 62841-4-1. Uvedená data o úrovni vibrací mají typickou statistickou odchylku (standardní odchylku) 1 m/s<sup>2</sup>. Deklarovaná data o úrovni vibrací pocházejí z měření provedených u řetězové pily osazené vodící lištou a doporučeným typem řetězu. Pokud je řetězová pila osazena jinou vodící lištou, úroveň vibrací se může změnit maximálně o ± 1,5 m/s<sup>2</sup>.

							
SP21G	5/32 palce / 4,0 mm	60°	30°	0°	0,025 palce / 0,65 mm	5950046-01	5950047-01

## Baterie schválené pro výrobek

**Povšimněte si:** Pro dosažení maximálního výkonu řezacího zařízení společnost Husqvarna doporučuje použít jednu z následujících schválených baterií. Je

možné použít jiné baterie, s nimiž se však výkon řezacího zařízení sníží.

Baterie	BLi200X	BLi300	40-B220X	40-B330X
Typ	Lithium-iontová	Lithium-iontová	Lithium-iontová	Lithium-iontová
Kapacita baterie, Ah	5,2	9,4	6	9
Jmenovité napětí, V	36	36	36	36
Hmotnost, kg/lb	1,4/3	2/4	1,4/3	1,9/4,3

## Schválené nabíječky baterií

Nabíječka baterií	QC500	40-C750X
Vstupní napětí, V	100–240	100–240
Frekvence, Hz	50–60	50–60
Výkon, W	500	750

# Prohlášení o shodě

## Prohlášení o shodě EU

Společnost **Husqvarna AB**, SE-561 82 Huskvarna,  
Švédsko, tel.: +46-36-146500, na svou výhradní  
odpovědnost prohlašuje, že výrobek:

<b>Popis</b>	Akumulátorová řetězová pila pro pěči o stromy
<b>Značka</b>	Husqvarna
<b>Typ/Model</b>	T542i XP®, T542i XP® G
<b>Identifikace</b>	Výrobní čísla od roku 2023 a dále

je zcela ve shodě s následujícími směrnici a předpisy  
EU:

<b>Nařízení</b>	<b>Popis</b>
2006/42/ES	„o strojních zařízeních“
2014/30/EMC	„o elektromagnetické kompatibilitě“
2011/65/EU	„o zakázaných látkách“
2000/14/ES	„týkající se emisí hluku do okolního prostředí“
2014/53/EU	„týkající se rádiových zařízení“

a že byly použity následující normy  
nebo technické specifikace: EN 62841-1:2015/  
A11:2022 (IEC 62841-1:2014), EN ISO  
11681-2:2011+A1:2017, EN ISO 12100:2010,  
EN 61000-6-3:2007+A1:2011+AC:2012, EN  
61000-6-1:2007, EN IEC 63000:2018.

U výrobků s funkcí Bluetooth® také: ETSI EN 301 489-1  
v.1.9.2, ETSI EN 301 489-17 v.3.2.4, ETSI EN 300 328  
v.2.2.2.

Číslo certifikátů: 0404/23/2585.

Oznámený subjekt: 0404, SMP Svensk Maskinprovning  
AB, Box 4053, SE-904 03 Umeå, Sweden provedl  
typovou zkoušku podle směrnice ES pro strojní zařízení  
(2006/42/ES), čl. 12, odst. 3b.

Společnost SMP Svensk Maskinprovning AB rovněž  
ověřila shodu s přílohou V směrnice Evropského  
parlamentu a Rady 2000/14/ES.

Informace o emisích hluku najdete v části *Technické  
údaje na strani 138.*

Husqvarna, 2023-09-15

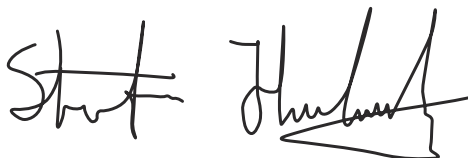

Stefan Holmberg, ředitel výzkumu a vývoje,  
management technologií, Husqvarna AB.

Osoba odpovědná za technickou dokumentaci.



## Registrované ochranné známky

Slovo a loga *Bluetooth®* jsou registrované ochranné  
známky vlastněné společností *Bluetooth SIG, inc.*  
Použití těchto známek společností Husqvarna podléhá  
licenci.

# Husqvarna®

[www.husqvarna.com](http://www.husqvarna.com)

Eredeti útmutatás  
Oryginalne instrukcje  
Pôvodné pokyny  
Původní pokyny

1144673-50



2025-04-28