

**OBSAH**

1. VŠEOBECNÉ INFORMACE.....	1
1.1 Jak číst návod .....	1
2. BEZPEČNOSTNÍ POKYNY.....	1
2.1 NABÍJEČKA AKUMULÁTORŮ.....	1
2.2 Ochrana životního prostředí a LIKVIDACE .....	2
3. VÝSTRAŽNÉ SYMBOLY .....	2
4. POSTUP PŘI NABÍJENÍ.....	2
4.1 nabíjení akumulátorů POUZE NABÍJEČKOU CG 20 Li B.....	3
4.2 STAV LED .....	3
4.3 KONTROLA NABÍJEČKY.....	4
5. ČIŠTĚNÍ .....	4
6. SKLADOVÁNÍ.....	4
7. SERVISNÍ SLUŽBA A OPRAVY .....	4
8. ZÁRUKA.....	4

**1. VŠEOBECNÉ INFORMACE****1.1 JAK ČÍST NÁVOD**

**POZNÁMKA** nebo **DŮLEŽITÁ INF.** upřesňuje nebo blíže vysvětluje některé předem uvedené informace a to za cílem vyhnouti se poškození stroje a způsobení škod.

**Symbol**  **poukazuje na nebezpečí. Nedodržení uvedeného varování má za následek možné ublížení na zdraví obsluhy nebo třetích osob a/nebo škody na majetku.**

- Zvýrazněné odstavce s rámečkem tvořeným šedými
- tečkovanými čarami označují charakteristiky volitelného
- příslušenství, které není součástí všech modelů
- dokumentovaných v tomto návodu. Zkontrolujte, zda je
- konkrétní charakteristika součástí požadovaného modelu.

**2. BEZPEČNOSTNÍ POKYNY**

 **Toto zařízení může být používáno dětmi ve věku nejméně 8 let a osobami s omezenými fyzickými, senzorickými nebo duševními schopnostmi nebo osobami bez zkušeností a znalostí, když jsou pod dozorem nebo když jsou poučeny o bezpečném použití zařízení a chápou související nebezpečí. Děti si nesmí hrát se zařízením. Čištění a údržbu, které má provádět uživatel, nesmějí provádět děti bez dozoru.**

 **Tyto pokyny uschovejte! Pro snížení rizika požáru nebo zásahu elektrickým proudem je důležité tyto pokyny pochopit a důsledně dodržovat.**

**2.1 NABÍJEČKA AKUMULÁTORŮ**

 **Nabíječka je určena pro nabíjecí lithium-iontové akumulátory. Jiné typy baterií mohou explodovat a způsobit zranění osob a škody na majetku.**

- a) Pro nabití akumulátoru použijte výhradně nabíječku akumulátorů doporučené výrobcem. Nabíječka akumulátorů, vhodná pro jeden typ akubloků, může při použití s jiným akublokem způsobit riziko požáru, zásah elektrickým proudem, přehřátí nebo únik korozivní kapaliny z akumulátoru.
- b) Akumulátor nenabíjejte v dešti nebo ve vlhkém prostředí.
- c) Zařízení, akumulátor ani nabíječku neponořujte do vody ani jiných kapalin.
- d) Nedovoďte, aby kapaliny pronikla dovnitř nabíječky.
- e) Nevystavujte nabíječku akumulátorů kapání nebo stříkání, a neumísťte na zařízení nádoby s kapalinami, jako například vázy.
- f) Nabíječku akumulátoru nepoužívejte na místech s výpary, zápalnými látkami nebo na snadno zápalných povrchích, jako je papír, textilie apod. Během nabíjení dochází k ohřevu nabíječky akumulátoru, a proto by mohla způsobit vznik požáru.
- g) Nedovoďte, aby se akumulátor nebo nabíječka přehřála. Když jsou horké, před použitím je nechte ochladit.
- h) Nabíjení provádějte výhradně při teplotě prostředí, v rozsahu od 0 do +45 °C. Nenabíjejte akumulátor nebo narádí mimo tento určený teplotní rozsah. Nevhodné nabíjení nebo teplota mimo určený teplotní interval může poškodit akumulátor a zvýšit riziko požáru.
- i) NESPOJUJTE nabíječku s vodivými materiály.
- j) Nabíječku NEPOUŽÍVEJTE pro jiné účely, než jsou uvedeny v tomto návodu.
- k) Nezakrývejte ventilační mřížky na horní straně nabíječky. Nabíječku neumísťte na měkký povrch, jako je například příkrývka nebo polštář. Větrací mřížky nabíječky udržujte čisté.







- l) Zabraňte vniknutí drobných kovových předmětů nebo materiálů, jako je ocelová vlna, hliníková fólie nebo jiné cizí částice, dovnitř nabíječky.
- m) Nesnažte se připojit dvě nabíječky současně.
- n) **Před použitím zkontrolujte, zda jsou výstupní napětí a nabíjecí proud akumulátoru vhodné k nabíjení akumulátoru.**
- o) V případě, když výstupní polarita neodpovídá nabíjecí, nabíječku nepoužívejte.
- p) **V žádném případě neotvírejte víko.** Když je víko poškozeno, nabíječku nelze používat.
- q) Externí ohebný napájecí kabel nabíječky nemůže být nahrazen; v případě poškození kabelu je třeba provést sešrotování celé nabíječky akumulátorů (platí pro CG 20 Li, CGD 20 Li).
- Pokud je kabel poškozený, je třeba jej nahradit ze speciální sady kabelů, kterou lze zakoupit u výrobce nebo prodejce (pro CG 20 Li B).**
- r) Odpojení od elektrické sítě provedete zatažením za zásuvku.
- s) Před použitím nabíječky zkontrolujte dostupné napětí v zemi použití.
- t) Nabíječku akumulátorů nemontujte na zeď. Uložte ji na rovný a pevný povrch.

## 2.2 OCHRANA ŽIVOTNÍHO PROSTŘEDÍ A LIKVIDACE

	<p><b>Nevyhazujte elektrická zařízení do domovního odpadu.</b> Podle Evropské směrnice 2012/19/EU o odpadu tvořeném elektrickými a elektronickými zařízeními a její aplikace v podobě národních norem musí být elektrická zařízení po skončení své životnosti odevzdána do sběru odděleně za účelem jejich ekologické likvidace. Když se elektrická zařízení likvidují na smetišti nebo volně v přírodě, škodlivé látky mohou proniknout do podzemních vod a dostat se do potravinového řetězce, čímž mohou poškodit vaše zdraví a zdravotní pohodu. Pro získání podrobnějších informací o likvidaci tohoto výrobku se obraťte na kompetentní organizaci, zabývající se ekologickou likvidací domovního odpadu, nebo na vašeho Prodejce.</p>
	<p><b>Separovaný sběr použitých výrobků a obalů umožňuje recyklaci materiálů a jejich opětovné použití.</b> Opětovné použití recyklovaných materiálů pomáhá předcházet znečištění životního prostředí a snižuje poptávku po prvotních surovinách.</p>

## 3. VÝSTRAŽNÉ SYMBOLY

Na nabíječku akumulátoru jsou uvedeny různé symboly. Význam jednotlivých symbolů:

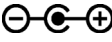
	<p>Před nabíjením si přečtěte pokyny.</p>
	<p>Stupeň elektrické ochrany: třída II, dvojitá izolace</p>
	<p>Pouze pro použití v vnitřních prostorách</p>
	<p>Pojistka</p>
	<p>Označení shody CE</p>
	<p>Nevyhazujte elektrická zařízení do domovního odpadu.</p>
	<p>Polarita na výstupu</p>

**DŮLEŽITÁ INF.** *Poškozené nebo již nečitelné výstražné štítky je třeba vyměnit. Požádejte o nové štítky ve vašem autorizovaném servisním středisku.*

## 4. POSTUP PŘI NABÍJENÍ

1. Připojte nabíječku (3) do elektrické zásuvky se střídavým proudem (1).
2. Vložte akumulátor (2) do nabíječky (3).
3. Kontrolky s LED nabíječky (4) a akumulátoru (5) se rozsvítí, aby oznamovaly aktuální stav akumulátoru.

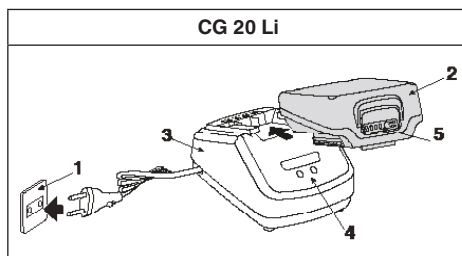

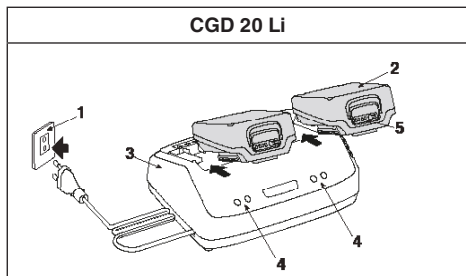

#### 4.1 NABÍJENÍ AKUMULÁTORŮ POUZE NABÍJEČKOU CG 20 LI B

##### • Nabíjení akumulátoru na stroji

Nabíjení lze provádět přímo na stroji.

1. nechte akumulátory vložené ve stroji;
2. připojte konektor (A) ke stroji přes vlastní nabíjecí základnu (B);
3. připojte nabíječku (3) do elektrické zásuvky se střídavým proudem (1);
4. Kontrolky s LED nabíječky (4) se rozsvítí, aby oznamovaly aktuální stav akumulátoru.

Nabíjecí základna (B) může být připevněna přímo na stěnu nebo nasunuta na upevňovací kolejničku (C).

**POZNÁMKA** Ohledně všech úkonů montáže si přečtěte specifický návod k zařízení.

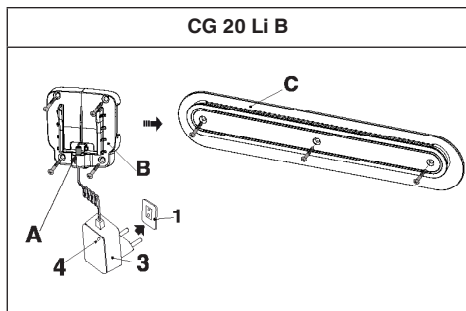

##### • Nabíjení akumulátoru v nabíjecí základně

1. Vložte jednotku akumulátoru (2) do nabíjecí základny (B)
2. Připojte nabíječku (3) do elektrické zásuvky se střídavým proudem (1)
3. Připojte konektor (A) k nabíjecí základně (B).
4. Kontrolky s LED nabíječky (4) a akumulátoru (5) se rozsvítí, aby oznamovaly aktuální stav akumulátoru.

Nabíjecí základna (B) může být připevněna přímo na stěnu nebo nasunuta na upevňovací kolejničku (C).

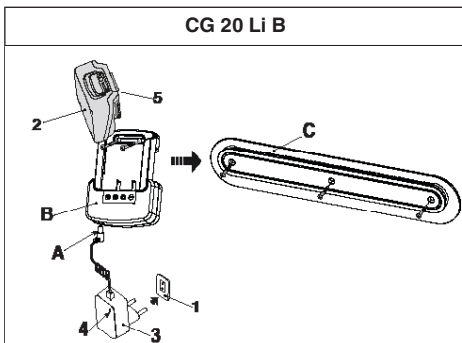

##### • Adaptér

Pro montáž/výměnu adaptéru (D) stiskněte (E) a pootočte

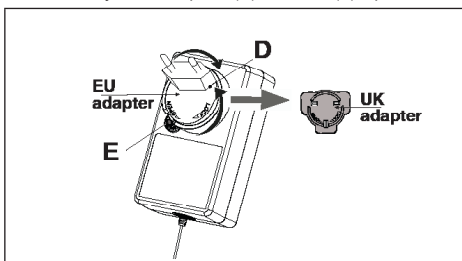

#### 4.2 STAV LED

Akumulátory zůstanou zasunuty do zařízení a LED kontrolky se rozsvítí, aby oznámily aktuální stav akumulátoru.

POPIS	STAV LED NABÍJEČKA	STAV LED AKUMULÁTOR
Chybí akumulátor	● Zelená	● Všechny LED jsou zhasnuté
Akumulátor se nabíjí	● Červená	⚙ 4 zelené LED blikají v postupném pořadí
Akumulátor je úplně nabitý	● Zelená	● 4 zelené LED
Akumulátor je přehřátý: (odložte jej přibližně na 30 min, aby se mohl ochladit)	● Zelená	⚙ 4 zelené LED blikají v pomalé posloupnosti
Akumulátor je vadný:	● Zelená	⚙ 4 zelené LED blikají v rychlé posloupnosti

### 4.3 KONTROLA NABÍJEČKY

Pokud se akumulátor nenabíjí správně:

- Zkontrolujte výstupní proud jiným nástrojem. Ujistěte se, že zásuvka není odpojena.
- Zkontrolujte, zda kontakty nabíječky nebyly zkratovány nečistotami nebo jinými materiály.
- Zkontrolujte, zda je konektor řádně zasunutý do zařízení (v případě nabíječky akumulátorů CG 20 Li B).

### 5. ČIŠTĚNÍ

**POZNÁMKA** Nabíječku je třeba před jejím čištěním nebo v případě, že se uvnitř nachází akumulátor, jí odpojit.

 **Abyste předešli možnému požáru, úrazu elektrickým proudem nebo elektrickým výbojem:** vnější část nabíječky očistěte suchým, měkkým hadříkem. Neoplachujte čerpadlem ani nečistěte vodou.

### 6. SKLADOVÁNÍ

Když se nabíječka delší dobu nepoužívá, odložte akumulátor z nabíječky a odpojte nabíječku z elektrické zásuvky ze střídavým proudem.

### 7. SERVISNÍ SLUŽBA A OPRAVY

Tento návod poskytuje veškeré pokyny, potřebné pro použití nabíječky akumulátorů a pro správnou základní údržbu, kterou může provádět uživatel.

Všechny zákroky seřizování a údržby, které nejsou popsány v tomto návodu, musí být provedeny vaším prodejcem nebo specializovaným střediskem, které disponuje znalostmi a vybavením, které je nutné pro správné provedení potřebných prací při současném zachování původní bezpečnostní úrovně a původních podmínek výrobku.

Úkony prováděné u neautorizovaných organizací nebo úkony prováděné nequalifikovaným personálem způsobí propadnutí jakékoli formy záruky a jakékoli povinnosti nebo odpovědnosti Výrobce.

- Opravy a údržbu v záruce mohou provádět výhradně autorizované servisní dílny.
- Originální náhradní díly jsou dodávány dílnami servisní služby a autorizovanými prodejci.
- Neoriginální náhradní díly a příslušenství nejsou schváleny; použití neoriginálních náhradních dílů a příslušenství může ohrozit bezpečnost výrobku a zbavuje výrobce jakékoli povinnosti nebo odpovědnosti. Doporučuje se svěřit výrobek jednou ročně autorizované servisní dílně za účelem provedení údržby, servisu a kontroly bezpečnostních zařízení.

### 8. ZÁRUKA

Záruční podmínky jsou určeny výhradně pro spotřebitele, tj. neprofesionální uživatele.

Záruka se vztahuje na všechny vady materiálů a výroby, které byly potvrzeny během záručního období vaším Prodejcem nebo Specializovaným střediskem.

Aplikace záruky je omezena na opravu nebo výměnu komponentu, který je považován za vadný.

Doporučuje se svěřit výrobek jednou ročně autorizované servisní dílně za účelem provedení údržby, servisu a kontroly bezpečnostních zařízení.

Aplikace záruky je podmíněna pravidelnou údržbou stroje.

Uživatel bude muset pozorně sledovat všechny pokyny dodané v příložené dokumentaci.

Záruka se nevztahuje na škody způsobené:

- Chybějícím seznámením s průvodní dokumentací (Návody).
- Profesionálním použitím.
- Nepozorností, nedbalostí.
- Externí příčinou (blesk, nárazy, přítomnost cizích těles uvnitř stroje) nebo nehodou.
- Použitím a montáží, které jsou nevhodné nebo nejsou dovolené výrobcem.
- Nedostatečnou údržbou.
- Změna nabíječky.
- Použitím neoriginálních náhradních dílů (přízpusobitelných dílů).
- Použitím příslušenství, které nebylo dodáno nebo schváleno výrobcem.

Záruka se dále nevztahuje na:

- Úkony řádné/mimořádné údržby (popsané v návodu)
- Běžné opotřebení.
- Zhoršení estetického vzhledu výrobku, způsobené jeho použitím.

Uživatel je chráněn vlastními národními zákony. Práva uživatele vyplývající z vlastních národních zákonů nejsou touto zárukou nijak omezena.