

fjerner en del for å frigjøre tilgangen til ventilatoren. Dette reduserer risikoen for personskader grunnet bevegelige deler.

- I) **Sikre at bryteren er slått av før du fjerner et fastklemt materiale eller utfører vedlikehold på løvblåseren.** Ved fjerning av fastklemt materiale eller vedlikehold kan uventet drift av løvblåseren føre til økt risiko for personskader.

Obsah

1	Úvod.....	136
2	Informace k tomuto návodu k použití.....	136
3	Přehled.....	137
4	Bezpečnostní pokyny.....	138
5	Příprava sacího štěpkovače k použití.....	142
6	Nabíjení akumulátoru a světla LED.....	143
7	Aktivace a deaktivace rádiového rozhraní Bluetooth®.....	143
8	Smontování sacího štěpkovače.....	143
9	Nastavení sacího štěpkovače pro uživatele.....	144
10	Vsazení a vyjmutí akumulátoru.....	144
11	Zapnutí a vypnutí sacího štěpkovače.....	145
12	Kontrola sacího štěpkovače a akumulátoru.....	145
13	Práce se sacím štěpkovačem.....	146
14	Po skončení práce.....	147
15	Přeprava.....	147
16	Skladování.....	148
17	Čištění.....	148
18	Údržba a opravy.....	148
19	Odstranění poruch.....	148
20	Technická data.....	149
21	Kombinace z nosných systémů.....	151
22	Náhradní díly a příslušenství.....	151
23	Likvidace.....	151
24	Prohlášení o konformitě EU.....	151
25	UKCA-Prohlášení o konformitě.....	151
26	Adresy.....	152
27	Všeobecné bezpečnostní pokyny pro elektrické stroje.....	152

1 Úvod

Vážená zákaznice, vážený zákazníku,

těší nás, že jste se rozhodli pro firmu STIHL. Vyvíjíme a vyrábíme naše výrobky ve špičkové kvalitě podle potřeb našich zákazníků. Tím vznikají výrobky s vysokým stupněm spolehlivosti i při extrémním namáhání.

STIHL je zárukou špičkové kvality také v servisních službách. Náš odborný prodej zajišťuje kompetentní poradenství a instruktáž, jakož i obsáhlou technickou podporu.

STIHL se výslovně zasazuje za trvale udržitelné a zodpovědné zacházení s přírodou. Tento návod k použití Vám má být oporou při bezpečném a ekologickém používání Vašeho výrobku STIHL po dlouhý čas.

Děkujeme Vám za Vaši důvěru a přejeme mnoho spokojenosti s Vaším výrobkem STIHL.



Dr. Nikolas Stihl

DŮLEŽITÉ! PŘED POUŽITÍM SI NÁVOD PŘEČTĚTE A ULOŽTE JEJ PRO DALŠÍ POTŘEBU.

2 Informace k tomuto návodu k použití

2.1 Platné dokumenty

Platí lokální bezpečnostní předpisy.

- Kromě tohoto návodu k použití je třeba si přečíst níže uvedené dokumenty, porozumět jim a uložit je pro pozdější použití:
 - Bezpečnostní pokyny pro akumulátor STIHL AP
 - Návod k použití pro nabíječky STIHL AL 101, 301, 301-4, 500
 - Bezpečnostní informace pro akumulátory STIHL a výrobky s integrovaným akumulátorem: www.stihl.com/safety-data-sheets

Další informace ke STIHL connected, kompatibilním výrobkům a FAQ jsou uvedeny na adrese www.connect.stihl.com nebo jsou k dispozici u odborného prodejce STIHL.

Slovní ochranná známka Bluetooth® a piktogramy (loga) jsou registrované ochranné známky a vlastnictví společnosti Bluetooth SIG, Inc. Jakékoli použití této slovní ochranné známky / piktogramů firmou STIHL se uskutečňuje prostřednictvím licence.

Akumulátory  jsou vybaveny rádiovým rozhraním Bluetooth®. Je třeba respektovat lokální provozní omezení (například v letadlech nebo nemocnicích).

2.2 Označení varovných odkazů v textu



VAROVÁNÍ

- Odkaz upozorňuje na nebezpečí, která mohou vést k těžkým úrazům či usmrcení.
 - ▶ Uvedená opatření mohou zabránit těžkým úrazům či usmrcení.

UPOZORNĚNÍ

- Odkaz upozorňuje na nebezpečí, která mohou vést k věcným škodám.
 - ▶ Uvedená opatření mohou zabránit věcným škodám.

2.3 Symboly v textu



Tento symbol odkazuje na kapitolu v tomto návodu k použití.

3 Přehled

3.1 Sací štěpkovač

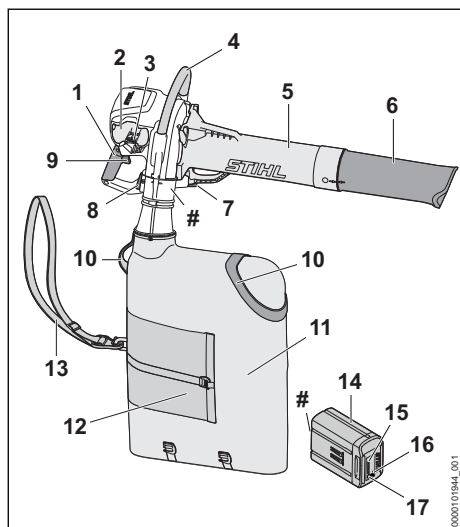

1 Ovládací rukojeť

Ovládací rukojeť slouží k obsluze a vedení sacího štěpkovače.

2 Akumulátorová šachta

Do akumulátorové šachty se vsunuje akumulátor.

3 Aretační páčka

Aretační páčka drží akumulátor v akumulátorové šachtě.

4 Kruhová trubková rukojeť

Kruhová trubková rukojeť slouží k držení, vedení a přenášení sacího štěpkovače.

5 Sací trubka

Sací trubka vede nasávaný materiál do sacího štěpkovače.

6 Hubice

Hubice vede nasávaný materiál do sací trubky.

7 Blokovací tlačítko

Blokovací tlačítko přidržuje sací trubku na sacím štěpkovači.

8 Blokovací tlačítko

Blokovací tlačítko přidržuje záchytný vak na sacím štěpkovači.

9 Spínací páka

Spínací páka sací štěpkovač zapíná a vypíná.

10 Závěsný držák

Závěsné držáky slouží k přenášení a vyprazdňování záchytného vaku.

11 Záchytný vak

Záchytný vak shromažďuje nasávaný materiál.

12 Odvětrání záchytného vaku

Odvětrání záchytného vaku zajišťuje konstantní výměnu vzduchu při nasávání vlhkého materiálu.

13 Jednoramenné závěsné zařízení

Jednoramenné závěsné zařízení slouží k nošení záchytného vaku.

14 Akumulátor

Akumulátor napájí sací štěpkovač energií.

15 Světla LED

Světla LED signalizují stav nabití akumulátoru a poruchy.

16 Světla LED „BLUETOOTH®“ (pouze pro akumulátory s)

Světla LED zobrazí aktivaci a deaktivaci rádiového rozhraní Bluetooth®.

17 Tlačítko

Tlačítko aktivuje světla LED na akumulátoru. Aktivuje a deaktivuje rádiové rozhraní Bluetooth® (pokud toto existuje).

Výkonový štítek s výrobním číslem

3.2 Symboly

Na sacím štěpkovači a na akumulátoru se mohou nacházet tyto symboly a mají následující význam:

 Tento symbol udává polohu hubice vůči sací trubce.

 1 LED svítí červeně. Akumulátor je příliš teplý nebo příliš studený.

 4 LED blikají červeně. V akumulátoru došlo k poruše.

 **LWA** Zaručená hladina akustického výkonu podle směrnice 2000/14/ES v dB(A) za účelem porovnatelnosti akustických emisí výrobků.

 Akumulátor má rádiové rozhraní Bluetooth® a může být spojen s aplikací STIHL connected.

 Údaj vedle symbolu odkazuje na obsah energie akumulátoru podle specifikace výrobce článků. Obsah energie, který je k dispozici při použití, je menší.

 Nelikvidujte výrobek s domácím odpadem.

4 Bezpečnostní pokyny

4.1 Varovné symboly

Varovné symboly na sacím štěpkovači nebo akumulátoru mají následující význam:

 Dodržte bezpečnostní pokyny a jejich opatření.

 Návod k použití je třeba si přečíst, porozumět mu a uložit ho pro další potřebu.

 Noste ochranné brýle.

 Akumulátor během přerušení práce, přepravy, skladování, údržby nebo opravy vždy vyjměte.

 Dodržte bezpečnostní odstup.

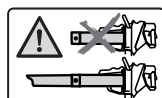
 Používejte sací štěpkovač jen s namontovanou sací trubkou a namontovanou hubicí.

 Akumulátor chraňte před horkem a ohněm.



Akumulátor neponořujte do kapalin.

4.2 Řádné používání

Sací štěpkovač STIHL SHA SHA 140.0 slouží k nasávání materiálů jako např. spadaneho listí, pokosené trávy a podobných odpadních materiálů.

Sací štěpkovač se smí používat za deště.

Sací štěpkovač je napájen energií akumulátorem STIHL AP.

Akumulátor s  umožňuje ve spojení s aplikací STIHL connected personalizaci a přenos informací k akumulátoru na základě technologie Bluetooth®.

▲ VAROVÁNÍ

- Akumulátory, které nejsou společností STIHL pro sací štěpkovač povoleny, mohou způsobit požáry a exploze. Může tak dojít k těžkým úrazům či úmrtí osob a ke vzniku věcných škod.
 - ▶ Sací štěpkovač používejte s akumulátorem STIHL AP.
- Pokud sací štěpkovač nebo akumulátor nejsou používány dle svého účelu, může dojít k těžkým úrazům či úmrtím a mohou vzniknout věcné škody.
 - ▶ Sací štěpkovač používejte tak, jak je to popsáno v tomto návodu k použití.
 - ▶ Akumulátor používejte tak, jak je to popsáno v návodu k použití akumulátoru STIHL AP, v aplikaci STIHL connected a na adrese www.connect.stihl.com.

4.3 Požadavky na uživatele

▲ VAROVÁNÍ

- Uživatelé bez instruktaže nemohou rozpoznat nebo dobře odhadnout nebezpečí hrozící sacím štěpkovačem a akumulátorem. Uživatel nebo jiné osoby mohou utrpět těžká nebo smrtelná zranění.
 - ▶ Návod k použití je třeba si přečíst, porozumět mu a uložit ho pro další potřebu.
- ▶ Pokud se bude sací štěpkovač nebo akumulátor předávat další osobě: předejte zároveň i návod k použití.
- ▶ Zajistěte, aby uživatel splňoval níže uvedené požadavky:
 - Uživatel je odpočatý.

– Uživatel je tělesně, senzory a duševně schopen sací štěpkovač a akumulátor obsluhovat a pracovat s nimi. Pokud je uživatel tělesně, senzory a duševně způsobilý pouze částečně, smí s výrobkem pracovat pouze pod dohledem nebo po zaškolení odpovědnou osobou.

– Uživatel může rozpoznat a dobře odhadnout nebezpečí hrozící sacím štěpkovačem a akumulátorem.

– Uživatel je plnoletý nebo bude podle národních předpisů pod dohledem zaškolený pro výkon povolání.

– Uživatel obdržel instruktaž od odborného prodejce výrobků STIHL nebo od osoby znalé odborné tematiky ještě dříve, než začne se sacím štěpkovačem poprvé pracovat.

– Uživatel není pod vlivem alkoholu, léků nebo drog.

▶ V případě nejasností: vyhledejte odborného prodejce výrobků STIHL.

4.4 Oblečení a vybavení

▲ VAROVÁNÍ

■ Během práce mohou být dlouhé vlasy vtaženy do sacího štěpkovače. Uživatel tím může utrpět těžké zranění.

▶ Dlouhé vlasy svažte a zajistěte tak, aby se nacházely nad rameny.

■ Během práce mohou být předměty vymrštěny velkou rychlostí nahoru. Uživatel se může zranit.



▶ Noste těsně přiléhající ochranné brýle. Vhodné ochranné brýle jsou přezkoušeny podle normy EN 166 nebo podle národních předpisů a v obchodě se prodávají s patřičným označením.

▶ Noste dlouhé kalhoty.

■ Během práce může dojít k rozvíření prachu. Vdechovaný prach může poškodit zdraví a vyvolat alergické reakce.

▶ Pokud bude rozvířen prach: noste ochrannou protiprachovou masku.

■ Nevhodný oděv se může zachytit ve dřevě, ve křoví a v sacím štěpkovači. Uživatelé bez vhodného oděvu mohou utrpět těžká zranění.

▶ Noste těsně přiléhající oděv.

■ Během čištění či údržby se může uživatel dostat do kontaktu s kolem dmychadla. Uživatel se může zranit.

▶ Noste pracovní rukavice z odolného materiálu.

▶ Šály a ozdoby odložte.

■ Pokud nosí uživatel nevhodnou obuv, může uklouznout. Uživatel se může zranit.

▶ Noste pevnou uzavřenou obuv s hrubou podrážkou.

4.5 Pracovní pásmo a okolí

4.5.1 Sací štěpkovač

▲ VAROVÁNÍ

■ Nezúčastněné osoby, děti a zvířata nemohou rozpoznat ani odhadnout nebezpečí hrozící sacím štěpkovačem a předměty vymrštěnými do výšky. Nezúčastněné osoby, děti a zvířata mohou utrpět těžká zranění a může dojít k věcným škodám.



▶ Nepouštějte nezúčastněné osoby, děti a zvířata do blízkosti pracovního pásma.

▶ Zachovávejte odstup od předmětů.

▶ Sací štěpkovač nenechávejte bez dohledu.

▶ Zajistěte, aby si děti nemohly se sacím štěpkovačem hrát.

■ Elektrické součástky sacího štěpkovače mohou vytvářet jiskry. Jiskry mohou ve snadno hořlavém nebo explozivním okolí vyvolat požáry nebo exploze. Může tak dojít k těžkým úrazům či úmrtí osob a ke vzniku věcných škod.

▶ Nikdy nepracujte ve snadno hořlavém nebo explozivním okolí.

4.5.2 Akumulátor

▲ VAROVÁNÍ

- Nezúčastněné osoby, děti a zvířata nemohou rozpoznat ani odhadnout nebezpečí akumulátoru. Nezúčastněné osoby, děti a zvířata mohou být těžce zraněny.
 - ▶ Nezúčastněné osoby, děti a zvířata nepouštějte do blízkosti stroje.
 - ▶ Akumulátor nenechávejte bez dozoru.
 - ▶ Zajistěte, aby si děti nemohly s akumulátorem hrát.
- Akumulátor není chráněn proti všem okolním vlivům. Pokud je akumulátor vystaven určitým okolním vlivům, může začít hořet nebo explodovat, nebo může dojít k jeho neopravitelnému poškození. Může dojít k těžkým úrazům osob a ke vzniku věcných škod.



- ▶ Akumulátor chraňte před horkem a ohněm.
- ▶ Akumulátor neházet do ohně.

- ▶ Akumulátor nenabíjejte, nepoužívejte a neskladujte mimo uvedené teplotní rozsahy, 20.3.



- ▶ Akumulátor neponožujte do kapalin.

- ▶ Akumulátor nepřibližujte ke kovovým malým předmětům.
- ▶ Akumulátor nevystavujte vysokému tlaku.
- ▶ Akumulátor nevystavujte mikrovlnám.
- ▶ Akumulátor chraňte před chemikáliemi a solemi.

4.6 Bezpečnosti odpovídající stav

4.6.1 Sací štěpkovač

Sací štěpkovač je ve stavu odpovídající bezpečnosti, když jsou splněny níže uvedené podmínky:

- Sací štěpkovač je nepoškozený.
- Sací štěpkovač je čistý.
- Ovládací prvky fungují a nejsou změněny.
- Uzávěr na záchytném vaku se dá zcela zapnout a rozepnout.
- Meze opotřebení nejsou překročeny.
- Je namontováno pouze originální příslušenství STIHL určené pro tento sací štěpkovač.
- Příslušenství je namontováno správně.

▲ VAROVÁNÍ

- Ve stavu neodpovídající bezpečnosti nemohou konstrukční díly již bezpečně fungovat a bezpečnostní zařízení mohou být vyřazena z

provozu. Může dojít k těžkým úrazům nebo usmrcení osob.

- ▶ Pracujte s nepoškozeným sacím štěpkovačem.
- ▶ Pokud je sací štěpkovač znečištěný: sací štěpkovač vyčistěte a nechte uschnout.
- ▶ Sací štěpkovač neměňte.
- ▶ Pokud nefungují ovládací prvky: se sacím štěpkovačem nepracujte.
- ▶ Pokud se uzávěr na záchytném vaku nedá zcela zapnout nebo rozepnout: se sacím štěpkovačem nepracujte.
- ▶ Dbejte na meze opotřebení a dodržujte je.
- ▶ Namontujte originální příslušenství STIHL určené pro tento sací štěpkovač.
- ▶ Příslušenství namontujte tak, jak je to popsáno v tomto návodu k použití nebo v návodu k použití daného příslušenství.
- ▶ Do otvorů sacího štěpkovače nestrkejte žádné předměty.
- ▶ Opotřebované nebo poškozené štítky s upozorněními vyměňte.
- ▶ V případě nejasností: vyhledejte odborného prodejce výrobků STIHL.

4.6.2 Akumulátor

Akumulátor je v bezpečnosti odpovídajícímu stavu, když jsou splněny níže uvedené podmínky:

- Akumulátor není poškozen.
- Akumulátor je čistý a suchý.
- Akumulátor funguje a není pozměněn.

▲ VAROVÁNÍ

- Ve stavu neodpovídající bezpečnosti nemůže akumulátor již bezpečně fungovat. Osoby mohou utrpět těžká zranění.
 - ▶ Pracujte s nepoškozeným a fungujícím akumulátorem.
 - ▶ Poškozený nebo defektní akumulátor nenabíjejte.
 - ▶ Pokud je akumulátor znečištěný: akumulátor vyčistit a nechat uschnout.
 - ▶ Pokud je akumulátor mokrá nebo vlhký: akumulátor nechat uschnout, 20.4.
 - ▶ Akumulátor neměnit.
 - ▶ Do otvorů akumulátoru nestrkejte žádné předměty.
 - ▶ Elektrické kontakty akumulátoru nespojujte a nezkratujte kovovými předměty.
 - ▶ Akumulátor neotvírejte.
 - ▶ Opotřebované nebo poškozené informační štítky vyměňte.
- Z poškozeného akumulátoru může vytékat kapalina. Pokud by se kapalina dostala do

styku s pokožkou nebo očima, může dojít k podráždění pokožky či očí.

- ▶ Zabraňte kontaktu s kapalinou.
- ▶ Pokud došlo ke kontaktu s pokožkou: dotčená místa pokožky umyjte velkým množstvím vody a mýdlem.
- ▶ Pokud došlo ke kontaktu s očima: vyplachujte oči nejméně po dobu 15 minut velkým množstvím vody a vyhledejte lékaře.
- Poškozený nebo defektní akumulátor může být nezvykle cítit, může kouřit nebo hořet. Může tak dojít k těžkým úrazům či úmrtí osob a ke vzniku věcných škod.
 - ▶ Pokud je akumulátor neobvykle cítit nebo kouří: akumulátor nepoužívejte a nepřibližujte ho k hořlavým látkám.
 - ▶ Pokud akumulátor hoří: pokuste se uhasit akumulátor hasicím přístrojem nebo vodou.

4.7 Pracovní postup

▲ VAROVÁNÍ

- Uživatel již v určitých situacích nemůže soustředěně pracovat. Uživatel může zakopnout, upadnout a těžce se zranit.
 - ▶ Pracujte klidně a s rozvahou.
 - ▶ Pokud jsou světelné poměry a viditelnost špatné: se sacím štěpkovačem nepracujte.
 - ▶ Sací štěpkovač obsluhujte sám/sama.
 - ▶ Nikdy se strojem nepracujte nad úroveň ramen.
 - ▶ Dávejte pozor na překážky.
 - ▶ Při práci stůjte na zemi a udržujte rovnováhu. Pokud je nutné pracovat ve výškách: používejte vysokozdviznou pracovní plošinu nebo bezpečné lešení.
 - ▶ Pokud se dostaví známky únavy: udělejte si pracovní přestávku.
- Pokud se sací štěpkovač během práce změní nebo se chová nezvyklým způsobem, může být v provozně nebezpečném stavu. Může dojít k těžkým úrazům osob a ke vzniku věcných škod.
 - ▶ Ukončete práci, vyjměte akumulátor a vyhledejte odborného prodejce STIHL.
- Během práce může sací štěpkovač způsobit vznik vibrací.
 - ▶ Práci přerušujte přestávkami.
 - ▶ Pokud se vyskytnou náznaky poruch prokrvení: vyhledejte lékaře.
- Rozvířený prach může sací štěpkovač elektrostaticky nabít. Za určitých okolních podmínek (např. suché okolí) se sací štěpkovač může znenadání vybit a mohou vzniknout jiskry. Jis-

kry mohou ve snadno hořlavém nebo explozivním okolí vyvolat požáry nebo exploze. Může tak dojít k těžkým úrazům či úmrtí osob a ke vzniku věcných škod.

- ▶ Nikdy nepracujte ve snadno hořlavém nebo explozivním okolí.
- Pohybující se části kola dmychadla mohou uživatele poranit. Uživatel tím může utrpět těžké zranění.

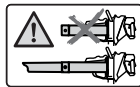

▶ Používejte sací štěpkovač jen s namontovanou sací trubicí a namontovanou hubicí.

- ▶ Nedotýkejte se pohybujících se částí kola dmychadla.
- ▶ Pokud jsou pohyblivé části v kole dmychadla zablokovány nějakým předmětem: vypněte sací štěpkovač a vyjměte akumulátor. Teprve potom předmět odstraňte.
- V nebezpečné situaci může uživatel propadnout panice a nosný systém nesejmout. Uživatel tím může utrpět těžké zranění.
 - ▶ Předem nacvičte odložení nosného systému.
 - ▶ Nekombinujte vzájemně více nosných systémů.

4.8 Přeprava

4.8.1 Sací štěpkovač

▲ VAROVÁNÍ

- Během přepravy se může sací štěpkovač převrátit nebo pohnout. Může dojít k úrazům osob a ke vzniku věcných škod.
 - ▶ Vyjměte akumulátor.



- ▶ Zajistěte sací štěpkovač upínacími popruhy, řemenem nebo sítkou tak, aby se nemohl převrátit ani pohnout.

4.8.2 Akumulátor

▲ VAROVÁNÍ

- Akumulátor není chráněn proti všem okolním vlivům. Pokud je akumulátor vystaven určitým okolním vlivům, může být poškozen a může dojít ke vzniku věcných škod.
 - ▶ Poškozený akumulátor nepřeppravujte.
- Během přepravy se může akumulátor převrátit nebo pohnout. Může dojít k úrazům osob a ke vzniku věcných škod.
 - ▶ Akumulátor v balení zabalte tak, aby se nemohl pohybovat.

- ▶ Balení zajistěte tak, aby se nemohlo pohybovat.

4.9 Skladování

4.9.1 Sací štěpkovač

▲ VAROVÁNÍ

- Děti nemohou rozpoznat ani odhadnout nebezpečí vyplývající ze sacího štěpkovače. Děti mohou utrpět těžké úrazy.



- ▶ Vyměňte akumulátor.

- ▶ Skladujte sací štěpkovač mimo dosah dětí.

- Elektrické kontakty na sacím štěpkovači a kovové konstrukční díly mohou vlivem vlhka zkorodovat. Sací štěpkovač se může poškodit.



- ▶ Vyměňte akumulátor.

- ▶ Skladujte sací štěpkovač v čistém a suchém stavu.

4.9.2 Akumulátor

▲ VAROVÁNÍ

- Děti nemohou rozpoznat ani odhadnout nebezpečí vyplývající z akumulátoru. Děti mohou utrpět těžké úrazy.
 - ▶ Akumulátor skladujte mimo dosah dětí.
- Akumulátor není chráněn proti všem okolním vlivům. Pokud je akumulátor vystaven určitým okolním vlivům, může dojít k neopravitelnému poškození.
 - ▶ Akumulátor skladujte v čistém a suchém stavu.
 - ▶ Skladujte akumulátor v uzavřeném prostoru.
 - ▶ Skladujte akumulátor odděleně od sacího štěpkovače.
 - ▶ Pokud je akumulátor uložen v nabíječe: odpojte síťový konektor a uložte akumulátor se stavem nabití mezi 40 % a 60 % (2 zelená svítící světla LED).
 - ▶ Akumulátor je třeba skladovat v rámci zadaných teplotních mezí, 120.3.

4.10 Čištění, údržba a opravy

▲ VAROVÁNÍ

- Pokud je během čištění, údržby nebo opravy vsazen akumulátor, může dojít k nechtěnému zapnutí sacího štěpkovače. Může dojít k těžkým úrazům osob a ke vzniku věcných škod.



- ▶ Vyměňte akumulátor.

- Agresivní čisticí prostředky, čištění proudem vody nebo špičatými předměty mohou sací štěpkovač a akumulátor poškodit. Pokud sací štěpkovač nebo akumulátor nejsou čištěny tak, jak je to popsáno v tomto návodu k použití, nemohou konstrukční díly již správně fungovat a bezpečnostní zařízení mohou být vyřazena z provozu. Může dojít k těžkému zranění osob.
 - ▶ Čištěte sací štěpkovač a akumulátor tak, jak je to popsáno v tomto návodu k použití.
- Pokud sací štěpkovač nebo akumulátor nejsou správně udržovány nebo opravovány, nemohou konstrukční díly již správně fungovat a bezpečnostní zařízení mohou být vyřazena z provozu. Může dojít k těžkým úrazům nebo usmrcení osob.
 - ▶ Nikdy neprovádějte sami opravu nebo údržbu sacího štěpkovače.
 - ▶ Pokud musí být provedena údržba či oprava sacího štěpkovače nebo akumulátoru: vyhledejte odborného prodejce STIHL.

5 Příprava sacího štěpkovače k použití

5.1 Příprava sacího štěpkovače k použití

Před každým započetím práce se musí provést níže uvedené kroky:

- ▶ Zajistěte, aby se níže uvedené konstrukční díly nacházely v bezpečném stavu:
 - Sací štěpkovač, 120.4.6.1
 - Akumulátor, 120.4.6.2.
- ▶ Zkontrolujte akumulátor, 120.12.3.
- ▶ Akumulátor zcela nabijte, 120.6.1.
- ▶ Vyčistěte sací štěpkovač, 120.17.1.
- ▶ Namontujte hubici, 120.8.1.
- ▶ Namontujte sací trubku, 120.8.2.1.
- ▶ Namontujte záchytný vak, 120.8.3.1.
- ▶ Zkontrolujte sací štěpkovač, 120.12.2.
- ▶ Zkontrolujte ovládací prvky, 120.12.1.
- ▶ Pokud tyto kroky nemohou být provedeny: sací štěpkovač nepoužívejte a vyhledejte odborného prodejce STIHL.

5.2 Spojte akumulátor pomocí rádiového rozhraní Bluetooth® s aplikací STIHL connected

- ▶ Zaktivujte rádiové rozhraní Bluetooth® na koncovém mobilním zařízení.
- ▶ Zaktivujte rádiové rozhraní Bluetooth® na akumulátoru,  7.1.
- ▶ Z App Store si na koncové mobilní zařízení stáhněte aplikaci STIHL connected a vytvořte si účet.
- ▶ Otevřete aplikaci STIHL connected a přihlaste se.
- ▶ Přidejte akumulátor do aplikace STIHL connected a postupujte podle pokynů na obrazovce.

Možnosti kontaktu a další informace jsou k nalezení na <https://support.stihl.com> nebo v aplikaci STIHL connected.

Aplikace STIHL connected je k dispozici v závislosti na trhu.

6 Nabíjení akumulátoru a světla LED

6.1 Nabíjení akumulátoru

Délka doby nabíjení závisí na různých vlivech, např. na teplotě akumulátoru nebo na teplotě okolí. Aby se dosáhlo optimálního výkonu, dbejte na dodržování doporučených teplotních mezí,  20.4. Skutečná délka doby nabíjení se může odchylovat od uvedené délky doby nabíjení. Délka doby nabíjení je uvedena na adrese www.stihl.com/charging-times.

- ▶ Akumulátor nabíjejte tak, jak je to popsáno v návodu k proužití pro nabíječky STIHL AL 101, 301, 301-4, 500.

6.2 Indikace stavu nabití

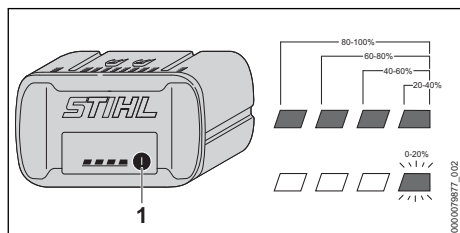

- ▶ Stiskněte tlačítko (1). Světla LED svítí po dobu cca 5 vteřin zeleně a udávají stav nabití.
- ▶ Pokud pravé světlo LED bliká zeleně: nabíjete akumulátor.

6.3 Světla LED na akumulátoru

Světla LED mohou signalizovat stav nabití akumulátoru nebo poruchy. Světla LED mohou svítit nebo blikat zeleně nebo červeně.

Pokud světla LED svítí nebo blikají zeleně, je signalizován stav nabití.

- ▶ Pokud světla LED svítí nebo blikají červeně: odstraňte závady,  19.1. V sacím štěpkovači nebo v akumulátoru je porucha.

7 Aktivace a deaktivace rádiového rozhraní Bluetooth®

7.1 Aktivace rádiového rozhraní Bluetooth®

- ▶ Pokud má akumulátor rádiové rozhraní Bluetooth®: stiskněte tlačítko a držte ho stisknuté tak dlouho, dokud se modře nerozsvítí světlo LED „BLUETOOTH®“ vedle symbolu  na cca 3 vteřin.

Rádiové rozhraní Bluetooth® na akumulátoru je zaktivováno.

7.2 Deaktivace rádiového rozhraní Bluetooth®

- ▶ Pokud má akumulátor rádiové rozhraní Bluetooth®: stiskněte tlačítko a držte ho stisknuté tak dlouho, dokud světlo LED „BLUETOOTH®“ vedle symbolu  nezabliká šestkrát modře. Rádiové rozhraní Bluetooth® na akumulátoru je deaktivováno.

8 Smontování sacího štěpkovače

8.1 Montáž trysky

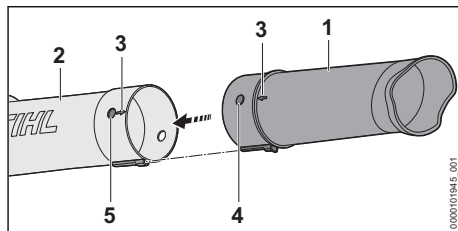

- ▶ Uvedte otvor (5) a čep (4) do stejné výšky. Šipky (3) směřují k sobě.

- ▶ Nastrčte hubici (1) na sací trubku (2).
Hubice (1) se slyšitelně zajistí a nemusí se již demontovat.

8.2 Montáž a demontáž sací trubky

8.2.1 Montáž sací trubky

- ▶ Vypněte sací štěpkač a vyjměte akumulátor.

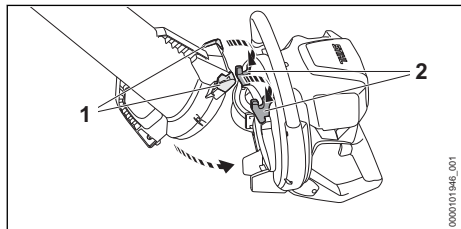

- ▶ Zavěste otvory (1) do háčků (2).
- ▶ Usadíte sací trubku kyvným pohybem do dmychadla.
Sací trubka (3) se slyšitelně zaaretuje.

8.2.2 Demontáž sací trubky

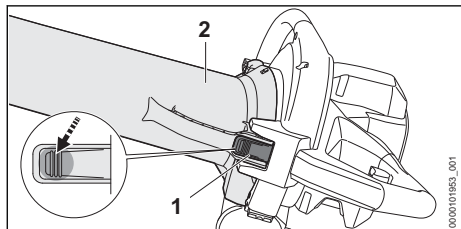

- ▶ Vypněte sací štěpkač a vyjměte akumulátor.
- ▶ Pevně přidrže sací trubku (2) a vytáhněte záračkovou páčku (1).
- ▶ Vytáhněte sací trubku (2) z tělesa dmychadla.

8.3 Montáž a demontáž záchytného vaku

8.3.1 Montáž záchytného vaku

- ▶ Vypněte sací štěpkač a vyjměte akumulátor.
- ▶ Uzavřete otvor na záchytném vaku.

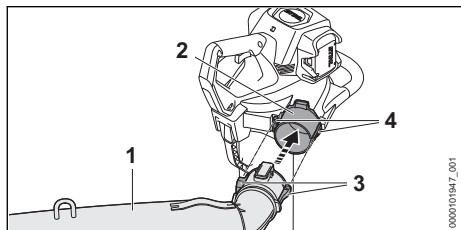

- ▶ Nasuňte záchytný vak (1) přes otvor (2) tak, aby boční vodička (4) lícovala s vybráními (3).

Záchytný vak se slyšitelně zajistí.

8.3.2 Demontáž záchytného vaku

- ▶ Vypněte sací štěpkač a vyjměte akumulátor.

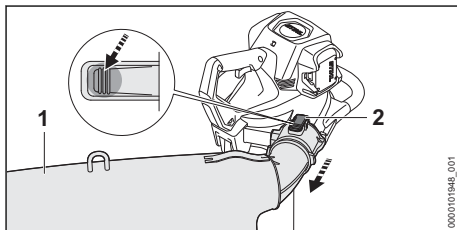

- ▶ Stiskněte záračkovou páčku (2) a stisknutou ji držte.
- ▶ Stáhněte záchytný vak (1).

9 Nastavení sacího štěpkače pro uživatele

9.1 Nasazení a nastavení nosného systému

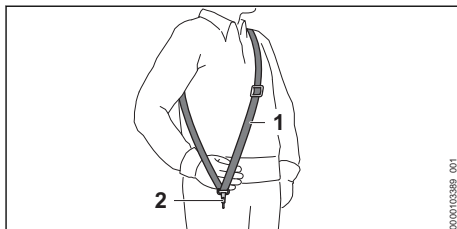

- ▶ Nasadíte si jednoramenní závěsné zařízení (1).
- ▶ Jednoramenní závěsné zařízení (1) nastavte tak, aby karabinka (2) ležela asi o šířku jedné dlaně pod pravým bokem.

10 Vsazení a vyjmutí akumulátoru

10.1 Vsazení akumulátoru

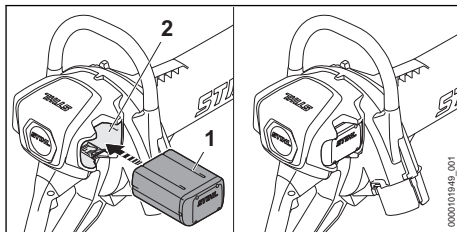

- ▶ Akumulátor (1) zamáčkněte do akumulátorové šachty (2) až na doraz. Akumulátor (1) s kliknutím zapadne a je zafixován.

10.2 Vyjmutí akumulátoru

- ▶ Jednu ruku držte před akumulátorovou šachtou tak, aby akumulátor (2) nemohl vypadnout.

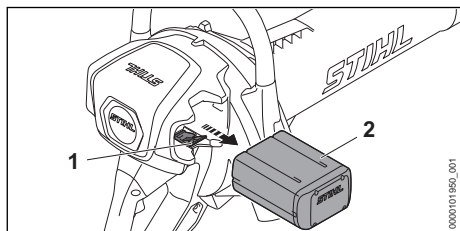

- ▶ Stiskněte aretační páčku (1). Akumulátor (2) je odjistěn a lze ho vyjmout.

11 Zapnutí a vypnutí sacího štěpkače

11.1 Zapnutí sacího štěpkače

- ▶ Držte sací štěpkač pevně pravou rukou za ovládací rukojeť tak, aby palec obepínal ovládací rukojeť.
- ▶ Držte sací štěpkač levou rukou za kruhovou trubkovou rukojeť tak, aby palec obepínal kruhovou trubkovou rukojeť.

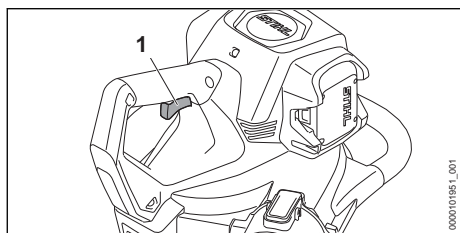

- ▶ Ukazovákem stiskněte spínací páku (1) a držte ji stisknutou. Sací štěpkač akceleruje a materiál určený k nasávání se nasává.

Čím dále se spínací páka (1) tiskne, tím více materiálu se nasává.

11.2 Vypnutí sacího štěpkače

- ▶ Pusťte spínač. Materiál určený k nasávání se již nenasává.
- ▶ Pokud je materiál i nadále nasáván: vyjměte akumulátor a vyhledejte odborného prodejce výrobků STIHL.

Sací štěpkač je defektní.

12 Kontrola sacího štěpkače a akumulátoru

12.1 Kontrola ovládacích prvků

Spínač

- ▶ Vyjměte akumulátor.
- ▶ Stisknutí spínací páky
- ▶ Pokud se spínač těžko pohybuje nebo se neodpruží do výchozí polohy: sací štěpkač nepoužívejte a vyhledejte odborného prodejce výrobků STIHL. Spínací páka je defektní.

Zapnutí sacího štěpkače

- ▶ Vsaďte akumulátor.
- ▶ Stiskněte spínací páku a držte ji stisknutou. Materiál určený k nasávání je nasáván
- ▶ Pokud 3 LED blikají červeně: vyjměte akumulátor a vyhledejte odborného prodejce výrobků STIHL. V sacím štěpkači je porucha.
- ▶ Pusťte spínač. Materiál určený k nasávání se již nenasává
- ▶ Pokud je materiál i nadále nasáván: vyjměte akumulátor a vyhledejte odborného prodejce výrobků STIHL. Sací štěpkač je defektní.

12.2 Kontrola sacího štěpkače

- ▶ Vypněte sací štěpkač a vyjměte akumulátor.

Kontrola sací trubky

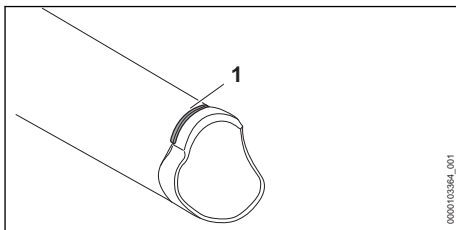

- ▶ Zkontrolujte, je-li značka opotřebení (1) na sací trubce viditelná.
- ▶ Pokud značka opotřebení na sací trubce není viditelná: sací štěpkač nepoužívejte a vyhledejte odborného prodejce výrobků STIHL.
- ▶ V případě nejasností: vyhledejte odborného prodejce výrobků STIHL.

Kontrola opotřebitelné vložky

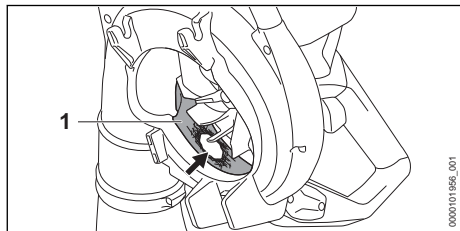

- ▶ Demontujte sací trubku.
- ▶ Zkontrolujte, je-li opotřebitelná vložka (1) poškozená.
- ▶ Pokud je opotřebitelná vložka poškozená: sací štěpkovač nepoužívejte a vyhledejte odborného prodejce výrobků STIHL.
- ▶ V případě nejistoty: vyhledejte odborného prodejce STIHL.

12.3 Kontrola akumulátoru

- ▶ Stisknout tlačítko na akumulátoru. Světla LED svítí nebo blikají.
 - ▶ Pokud světla LED nesvítí nebo neblíkají: akumulátor nepoužívat a vyhledat odborného prodejce výrobků STIHL.
- V akumulátoru je porucha.

13 Práce se sacím štěpkovačem

13.1 Jak sací štěpkovač držet a vést

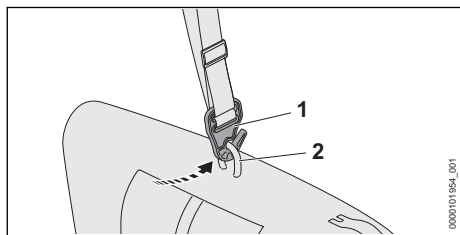

- ▶ Zavěste závěsný držák (2) do háčku (1).

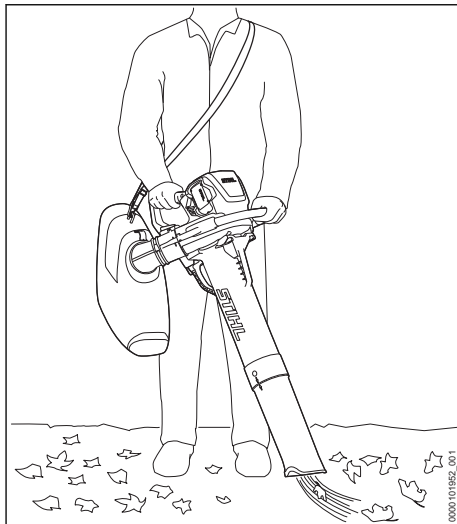

- ▶ Držte sací štěpkovač pevně levou rukou za trubkovou rukojeť a pravou rukou za ovládací rukojeť a ved'te ho tak, aby palec levé ruky pevně obepínal trubkovou rukojeť a palec pravé ruky ovládací rukojeť.

13.2 Vysávání a rozměňování

Vysávání suchého a jemného materiálu

Pokud se vysává suchý nebo jemný materiál: záchytný vak zcela uzavřete.

- ▶ Vypněte sací štěpkovač a vyjměte akumulátor.

Uzavření záchytného vaku

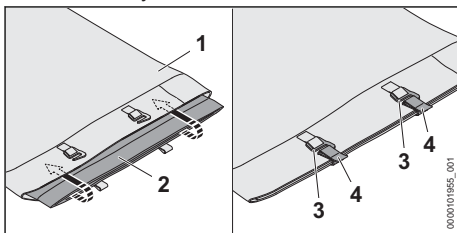

- ▶ Uzavřete otvor (2), překlópte a vložte jej do kapsy na záchytném vaku (1).
- ▶ Zavřete uzávěry (4) pomocí háčků (3).

Uzavření odvětrání záchytného vaku

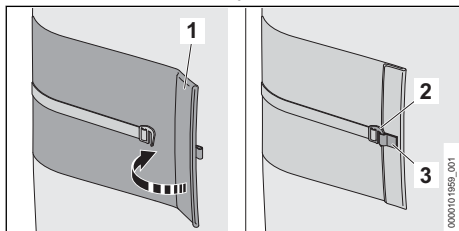

- ▶ Uzavřete otvor (1) a překlopte jej.
- ▶ Zavřete uzávěr (3) pomocí háčku (2).

Vysávání vlhkého materiálu

Pokud se vysává vlhký nebo mokrá materiál: pro konstantní výměnu vzduchu otevřete odvětrání záchytného vaku.

Vysávání

- ▶ Nasměrujte trysku k zemi.
- ▶ Pomalu a kontrolovaně krácejte vpřed.

Abyste dosáhli optimálního výkonu, dbejte na dodržování doporučených teplotních mezí, 20.4.

13.3 Aktivace funkce Boost

Když je aktivována funkce Boost, fouká sací štěpkovač s maximálním výkonem.

Funkce Boost ovlivňuje provozní dobu akumulátoru. Čím déle je funkce Boost aktivována, tím kratší je provozní doba akumulátoru.

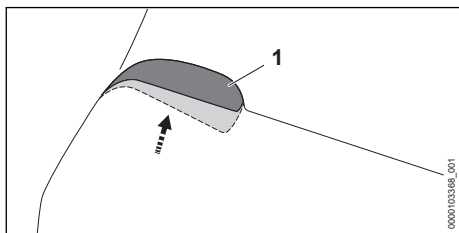

- ▶ Spínací páku (1) tlakem přesuňte a držte ji v této poloze.
Funkce Boost je aktivována.

Po puštění spínací páky (1) je funkce Boost deaktivována.

13.4 Vyprazdňování záchytného vaku

- ▶ Vypněte sací štěpkovač a vyjměte akumulátor.
- ▶ Demontujte záchytný vak ze sacího štěpkovače.

- ▶ Záchytný vak noste za závěsné držáky tak, aby jeho obsah nemohl vypadnout z otvorů odvětrání záchytného vaku.
- ▶ Úplně rozepněte otvor na záchytném vaku a obsah zlikvidujte v souladu s předpisy.
- ▶ Uzavřete úplně otvor na záchytném vaku.
- ▶ Namontujte záchytný vak na sací štěpkovač.

14 Po skončení práce

14.1 Po skončení práce

- ▶ Vypněte sací štěpkovač a vyjměte akumulátor.
- ▶ Vyprázdněte záchytný vak.
- ▶ Pokud je sací štěpkovač mokrá: nechte sací štěpkovač uschnout.
- ▶ Pokud je záchytný vak mokrá: nechte ho uschnout.
- ▶ Pokud je akumulátor mokrá nebo vlhký: akumulátor nechte uschnout, 20.4.
- ▶ Vyčistěte sací štěpkovač.
- ▶ Vyčistěte záchytný vak.
- ▶ Vyčistěte akumulátor.

15 Přeprava

15.1 Přeprava sacího štěpkovače

- ▶ Vypněte sací štěpkovač a vyjměte akumulátor.

Přenášení sacího štěpkovače

- ▶ Přenášejte sací štěpkovač pevně levou rukou za kruhovou trubkovou rukojeť a pravou rukou za ovládací rukojeť tak, aby palec levé ruky pevně obepínal kruhovou trubkovou rukojeť a palec pravé ruky ovládací rukojeť.

Přeprava sacího štěpkovače ve vozidle

- ▶ Zajistěte sací štěpkovač tak, aby se nemohl převrátit ani pohnout.

15.2 Přeprava akumulátoru

- ▶ Vypněte sací štěpkovač a vyjměte akumulátor.
- ▶ Zajistěte, aby byl akumulátor ve stavu odpovídajícím bezpečnosti.
- ▶ Akumulátor zabalte tak, aby se v balení nemohl pohybovat.
- ▶ Balení zajistěte tak, aby se nemohlo pohybovat.

Akumulátor podléhá požadavkům pro přepravu nebezpečných nákladů. Akumulátor je zařazen jako UN 3480 (lithium-iontové baterie) a byl přezkoušen podle manuálu UN Zkoušky a kritéria, díl III, podkapitola 38.3.

Převpravní předpisy jsou uvedené na adrese www.stihl.com/safety-data-sheets.

16 Skladování

16.1 Skladování sacího štěpkovače

- ▶ Vypněte sací štěpkovač a vyjměte akumulátor.
- ▶ Sací štěpkovač skladujte tak, aby byly splněny níže uvedené podmínky:
 - Sací štěpkovač se nemůže převrátit ani pohnout.
 - Sací štěpkovač je mimo dosah dětí.
 - Sací štěpkovač je čistý a suchý.
 - Záchytný vak je čistý a suchý.

16.2 Skladování akumulátoru

STIHL doporučuje skladovat akumulátor ve stavu nabití mezi 40 % a 60 % (2 zeleně svítící LED).

- ▶ Akumulátor skladujte tak, aby byly splněny níže uvedené podmínky:
 - Akumulátor je mimo dosah dětí.
 - Akumulátor je čistý a suchý.
 - Akumulátor je v uzavřeném prostoru.
 - Akumulátor je oddělený od sacího štěpkovače.
 - Pokud je akumulátor uložen v nabíječe: odpojte síťový konektor a uložte akumulátor se stavem nabití mezi 40 % a 60 % (2 zelená svítící světla LED).
 - Akumulátor neskladujte mimo udávané teplotní rozsahy,  20.3.

UPOZORNĚNÍ

- Pokud se akumulátor neskladuje tak, jak je popsáno v tomto návodu k použití, může dojít k jeho úplnému vybití a nevratnému poškození.
 - ▶ Před uskladněním vybitý akumulátor nabijte. STIHL doporučuje skladovat akumulátor ve stavu nabití mezi 40 % a 60 % (2 zeleně svítící světla LED).
 - ▶ Skladujte akumulátor odděleně od sacího štěpkovače.

19 Odstranění poruch

19.1 Odstranění poruch na sacím štěpkovači nebo akumulátoru

Porucha	Světla LED na akumulátoru	Příčina	Odstranění závady
Při zapnutí se sací štěpkovač nerozběhne.	1 LED bliká zeleně.	Stav nabití akumulátoru je příliš nízký.	▶ Akumulátor zcela nabijte tak, jak je to popsáno v návodu k použití pro nabíječku STIHL AL 101, 301, 301-4, 500.
	1 LED svítí červeně.	Akumulátor je příliš teplý nebo příliš studený.	▶ Vyjměte akumulátor. ▶ Nechte akumulátor vychladnout nebo zahřát.
	3 LED blikají červeně.	V sacím štěpkovači je porucha.	▶ Vyjměte akumulátor. ▶ Vyčistěte elektrické kontakty v akumulátorové šachtě.

17 Čištění

17.1 Čištění sacího štěpkovače

- ▶ Vypněte sací štěpkovač a vyjměte akumulátor.
- ▶ Vyčistěte sací štěpkovač vlhkým hadrem.
- ▶ Vyčistěte větrací štěrbiny štětcem.
- ▶ Prostor kolem kola dmychadla vyčistěte vlhkým hadrem.
- ▶ Záchytný vak vyklepejte a vyčistěte vlhkým hadrem.
- ▶ Odstraňte z akumulátorové šachty cizí předměty a vyčistěte akumulátorovou šachtu vlhkým hadrem.
- ▶ Elektrické kontakty v akumulátorové šachtě vyčistěte štětcem nebo měkkým kartáčem.

17.2 Čištění akumulátoru

- ▶ Akumulátor vyčistit vlhkým hadrem.

18 Údržba a opravy

18.1 Údržba a opravy sacího štěpkovače



Uživatel nemůže na sacím štěpkovači provádět údržbářské úkony a opravy sám.

- ▶ Pokud se na sacím štěpkovači musí provést údržbářské úkony nebo je sací štěpkovač poškozen či defektní: vyhledejte odborného prodejce výrobků STIHL.

18.2 Údržba a opravy akumulátoru

Na akumulátoru nemusí být prováděny žádné údržbářské úkony a nemůže být opravován.

- ▶ Pokud je akumulátor defektní nebo poškozený: akumulátor vyměnit.

Porucha	Světla LED na akumulátoru	Příčina	Odstranění závady
			<ul style="list-style-type: none"> ▶ Vsaďte akumulátor. ▶ Zapněte sací štěpkovač. ▶ Pokud 3 světla LED i nadále červeně blikají: sací štěpkovač nepoužívejte a vyhledejte odborného prodejce STIHL.
	3 LED svítí červeně.	Sací štěpkovač je příliš teplý.	<ul style="list-style-type: none"> ▶ Vyjměte akumulátor. ▶ Nechejte sací štěpkovač vychladnout.
	4 LED blikají červeně.	V akumulátoru došlo k poruše.	<ul style="list-style-type: none"> ▶ Vyjměte akumulátor a opět ho vsaďte. ▶ Zapněte sací štěpkovač. ▶ Pokud 4 světla LED i nadále červeně blikají: akumulátor nepoužívejte a vyhledejte odborného prodejce výrobků STIHL.
		Elektrické spojení mezi sacím štěpkovačem a akumulátorem je přerušeno.	<ul style="list-style-type: none"> ▶ Vyjměte akumulátor. ▶ Vyčistěte elektrické kontakty v akumulátorové šachtě. ▶ Vsaďte akumulátor.
		Je vlhký sací štěpkovač nebo akumulátor.	<ul style="list-style-type: none"> ▶ Nechejte sací štěpkovač nebo akumulátor uschnout,  20.4.
Sací štěpkovač se za provozu vypíná.	3 LED svítí červeně.	Sací štěpkovač je příliš teplý.	<ul style="list-style-type: none"> ▶ Vyjměte akumulátor. ▶ Nechejte sací štěpkovač vychladnout.
		Vyskytla se elektrická porucha.	<ul style="list-style-type: none"> ▶ Vyjměte akumulátor a opět ho vsaďte. ▶ Zapněte sací štěpkovač.
Sací výkon je příliš nízký.		Záchytný vak je plný nebo znečištěný.	<ul style="list-style-type: none"> ▶ Vyjměte akumulátor. ▶ Vyprázdněte záchytný vak. ▶ Vyčistěte záchytný vak.
		Je ucpané koleno nebo kolo dmyhadla.	<ul style="list-style-type: none"> ▶ Vyjměte akumulátor. ▶ Vyčistěte sací štěpkovač.
Provozní doba sacího štěpkovače je příliš krátká.		Akumulátor není zcela nabitý.	<ul style="list-style-type: none"> ▶ Akumulátor zcela nabijte tak, jak je to popsáno v návodu k použití pro nabíječky STIHL AL 101, 301, 301-4, 500.
		Životnost akumulátoru je překročena.	<ul style="list-style-type: none"> ▶ Vyměňte akumulátor.
Akumulátor s  nemůže být pomocí aplikace STIHL connected nalezen.		Rádiové rozhraní Bluetooth® na akumulátoru nebo na koncovém mobilním zařízení je deaktivováno.	<ul style="list-style-type: none"> ▶ Zaktivujte rádiové rozhraní Bluetooth® na akumulátoru a na koncovém mobilním zařízení.
		Vzdálenost mezi akumulátorem a koncovým mobilním zařízením je příliš velká.	<ul style="list-style-type: none"> ▶ vzdálenost zmenšete,  20.1. ▶ Pokud i nadále nemůže být akumulátor pomocí aplikace STIHL connected nalezen: vyhledejte odborného prodejce STIHL.

19.2 Podpora a pomoc pro použití výrobku

Podporu a pomoc pro použití výrobku lze získat u odborného prodejce výrobků STIHL.

Možnosti kontaktu a další informace naleznete pod <https://support.stihl.com> oder www.stihl.com.

20 Technická data

20.1 Sací štěpkovač STIHL SHA 140.0

- Přípustné akumulátory:
 - STIHL AP
- Maximální rychlost vzduchu: 24 m/s
- Průtok vzduchu: 910 m³/h
- Objem záchytného vaku: 55 l

- Hmotnost bez akumulátoru: 5,10 kg
- Druh elektrické ochrany: IPX4 (ochrana proti vodě stříkající ze všech stran)

Délka provozní doby je uvedena na adrese www.stihl.com/battery-life.

20.2 Akumulátor STIHL AP

- Akumulátorová technologie: lithium-iontový
- napětí: 36 V
- kapacita v Ah: viz výkonový štítek
- obsah energie ve Wh: viz výkonový štítek
- hmotnost v kg: viz výkonový štítek
- Rádiové rozhraní Bluetooth® (pouze pro akumulátory s ):
 - Spojení dat: Bluetooth® 5.1. Mobilní koncový přístroj musí být kompatibilní s Bluetooth® Low Energy 5.0 a podporovat Generic Access Profile (GAP).
 - Kmitočtové pásmo: pásmo ISM 2,4 GHz
 - Vyzářovaný maximální vysílací výkon: 1 mW
 - Dosah signálu: cca 10 m. Síla signálu je závislá na okolním podmínkách a mobilním koncovém zařízení. Dosah může v závislosti na vnějších podmínkách, včetně použitého přijímače, silně kolísat. V uzavřených místnostech a skrz kovové bariéry (například stěny, regály, kufry) může být dosah zřetelně menší.
 - Požadavky na operační systém mobilního koncového přístroje: Android nebo iOS (v aktuální verzi nebo vyšší)

20.3 Teplotní rozsahy



VAROVÁNÍ

- Akumulátor není chráněn proti všem okolním vlivům. Pokud je akumulátor vystaven určitým okolním vlivům, může začít hořet nebo explodovat. Může dojít k těžkým úrazům osob a ke vzniku věcných škod.
 - ▶ Nenabíjejte akumulátor při teplotě nižší než - 20 °C a vyšší než + 50 °C.
 - ▶ Nepoužívejte sací štěpkovač ani akumulátor při teplotě nižší než - 20 °C a vyšší než + 50 °C.
 - ▶ Neskladujte sací štěpkovač ani akumulátor při teplotě nižší než - 20 °C a vyšší než + 70 °C.

20.4 Doporučené teplotní rozsahy

Aby se dosáhlo optimálního výkonu sacího štěpkovače a akumulátoru, dbejte na dodržování doporučených teplotních mezí:

- Nabíjení: 5 °C až 40 °C
- Použití: - 10 °C až + 40 °C
- Skladování: - 20 °C až + 50 °C

Pokud je akumulátor nabíjen, používán nebo skladován mimo doporučené teplotní rozsahy, může dojít ke snížení jeho výkonu.

Pokud je akumulátor mokrá, nebo vlhký, nechte akumulátor vyschnout minimálně 48 h při teplotě nad + 15 °C a pod + 50 °C, jakož i při vlhkosti nižší než 70 %. Vyšší vlhkost může prodloužit dobu sušení.

20.5 Akustické a vibrační hodnoty

Hodnota K pro hladinu akustického tlaku je 2 dB(A). Hodnota K pro hladinu akustického výkonu je 2 dB(A). Hodnota K pro vibrační hodnoty je 2 m/s².

STIHL doporučuje nosit ochranu sluchu.

- Hladina akustického tlaku L_{pA} měřená podle IEC 62841-4-6: 83 dB(A).
- Hladina akustického výkonu L_{WA} měřená podle IEC 62841-4-6: 96 dB(A).
- Vibrační hodnota a_{HV} měřená podle IEC 62841-4-6, ovládací rukojeť: 0,7 m/s².
- Vibrační hodnota a_{HV} měřená podle IEC 62841-4-6, kruhová trubková rukojeť: 0,6 m/s².

Uvedené vibrační hodnoty se měřily podle normovaného zkušební postupu a mohou se použít pro porovnání s elektrickými stroji. Skutečně vznikající vibrační hodnoty se mohou od uvedených hodnot odchýlit, závisí to na druhu a způsobu použití. Uvedené vibrační hodnoty se mohou použít pro prvotní odhad vibrační zátěže. Skutečná vibrační zátěž se musí odhadnout. Mohou se přitom zohlednit také doby, ve kterých je elektrický stroj vypnutý, a takové doby, ve kterých je sice zapnutý, ale běží bez zátěže.

Údaje ke splnění směrnice 2002/44/ES pro zaměstnavatele o vibracích viz www.stihl.com/vib.

20.6 REACH

REACH je názvem ustanovení EG o registraci, klasifikaci a povolení chemikálií.

Informace ohledně splnění ustanovení REACH se nacházejí pod www.stihl.com/reach.

21 Kombinace z nosných systémů

21.1 Kombinace z nosných systémů

Záchytný vak sacího štěpkovače musí být použit v kombinaci s nosným systémem. Nosné systémy, které se smějí používat, jsou uvedeny zde:



Jednoramenní závěsné zařízení

22 Náhradní díly a příslušenství

22.1 Náhradní díly a příslušenství

STIHL Tyto symboly označují originální náhradní díly STIHL a originální příslušenství STIHL.

STIHL doporučuje používat originální náhradní díly STIHL a originální příslušenství STIHL.

Náhradní díly a příslušenství jiných výrobců nemohou být i přes pečlivý monitoring trhu firmou STIHL posouzeny ohledně jejich spolehlivosti, bezpečnosti a vhodnosti a STIHL také nemůže ručit za jejich použití.

Originální náhradní díly STIHL a originální příslušenství STIHL jsou k dostání u odborného prodejce výrobků STIHL.

23 Likvidace

23.1 Likvidace sacího štěpkovače a akumulátoru

Informace týkající se likvidace jsou k dostání u místních úřadů a odborného prodejce výrobků STIHL.

Nesprávná likvidace může být zdraví škodlivá a zatěžovat životní prostředí.

- ▶ Výrobky STIHL včetně obalů odevzdejte na vhodném sběrném místě k opětovnému zhodnocení v souladu s místními předpisy.
- ▶ Nelikvidujte s domácím odpadem.

24 Prohlášení o konformitě EU

24.1 Sací štěpkovač STIHL SHA 140.0

ANDREAS STIHL AG & Co. KG
Badstraße 115

D-71336 Waiblingen

Německo

- na vlastní zodpovědnost prohlašuje, že výrobek
- konstrukce: akumulátorový sací štěpkovač
 - výrobní značka: STIHL
 - typ: SHA 140.0
 - Sériová identifikace: SA07

odpovídá příslušným předpisům ve znění směrnice 2011/65/EU, 2006/42/ES, 2014/30/EU a 2000/14/ES a je vyvinut a vyroben podle následujících norem ve verzích platných vždy k datu výroby: EN 55014-1, EN 55014-2 a EN 62841-1 se zohledněním IEC 62841-4-6 a prEN 62841-4-6.

Ke zjištění naměřené a zaručené hladiny akustického výkonu se postupovalo podle směrnice 2000/14/ES, příloha V.

- Naměřená hladina akustického výkonu: 96 dB(A)
- Zaručená hladina akustického výkonu: 98 dB(A)

Technické podklady jsou uloženy v oddělení homologace výrobků společnosti ANDREAS STIHL AG & Co. KG.

Rok výroby, země výroby a výrobní číslo jsou uvedeny na sacím štěpkovači.

Waiblingen, 01.02.2024

ANDREAS STIHL AG & Co. KG

V zast. 

Robert Olma, Vice President, Regulatory Affairs & Global Governmental Relations

25 UKCA-Prohlášení o konformitě

25.1 Sací štěpkovač STIHL SHA 140.0

**UK
CA**

ANDREAS STIHL AG & Co. KG
Badstraße 115
D-71336 Waiblingen

Německo

- na vlastní zodpovědnost prohlašuje, že výrobek
- konstrukce: akumulátorový sací štěpkovač

- výrobní značka: STIHL
- typ: SHA 140.0
- Sériová identifikace: SA07

odpovídá příslušným ustanovením nařízení Spojeného království The Restriction of the Use of Certain Hazardous Substances in Electrical and Electronic Equipment Regulations 2012, Supply of Machinery (Safety) Regulations 2008, Electromagnetic Compatibility Regulations 2016 a Noise Emission in the Environment by Equipment for use Outdoors Regulations 2001 a byl vyvinut a vyroben ve shodě s verzemi níže uvedených norem platnými k datu výroby: EN 55014-1, EN 55014-2 a EN 62841-1 se zohledněním IEC 62841-4-6 a prEN 62841-4-6.

Ke zjištění naměřené a zaručené hladiny akustického výkonu bylo postupováno podle nařízení Spojeného království Noise Emission in the Environment by Equipment for use Outdoors Regulations 2001, Schedule 8.

- Naměřená hladina akustického výkonu: 96 dB(A)
- Zaručená hladina akustického výkonu: 98 dB(A)

Technické podklady jsou uloženy ve společnosti ANDREAS STIHL AG & Co. KG.

Rok výroby, země výroby a výrobní číslo jsou uvedeny na sacím štěpkači.

Waiblingen, 01.02.2024

ANDREAS STIHL AG & Co. KG

V zast. 

Robert Olma, Vice President, Regulatory Affairs & Global Governmental Relations

26 Adresy

Hlavní sídlo firmy STIHL

ANDREAS STIHL AG & Co. KG
Postfach 1771
D-71307 Waiblingen

Distribuční společnost STIHL

ČEŠKA REPUBLIKA

Andreas STIHL, spol. s r.o.
Chrlická 753
664 42 Modřice

27 Všeobecné bezpečnostní pokyny pro elektrické stroje

27.1 Úvod

V této kapitole jsou uvedeny předformulované, všeobecně platné bezpečnostní pokyny v normě EN/IEC 62841 pro rukou vedené, motorem poháněné elektrické stroje a nářadí.

STIHL tyto texty musí otisknout.

Bezpečnostní pokyny k zabránění elektrické rány, uvedené pod bodem "Elektrická bezpečnost", nejsou aplikovatelné na akumulátorové výrobky STIHL.

VAROVÁNÍ

- **Přečtěte si všechny bezpečnostní pokyny, návody, ilustrace a technická data, jimiž je tento elektrický stroj opatřen.** Zanedbání a nedodržení následujících pokynů mohou způsobit úraz elektrickým proudem, požár a/nebo další těžké úrazy. **Všechny bezpečnostní pokyny a návody bezpečně uložte pro další použití.**

Pojem „elektrický stroj“, používaný v bezpečnostních pokynech, se vztahuje na elektrické nářadí napájené ze sítě (se síťovým kabelem) nebo na elektrické nářadí napájené akumulátorem (bez síťového kabelu).

27.2 Bezpečnost pracoviště

- a) **Své pracoviště udržujte v čistém stavu a dobře osvětlené.** Nepořádek nebo neosvětlené pracoviště mohou vést k úrazům.
- b) **Nikdy s elektrickým strojem nepracujte v prostředí ohroženém explozí, ve kterém se nacházejí hořlavé kapaliny, plyny nebo vznětlivý prach jakéhokoli druhu.** Elektrické stroje produkují elektrické jiskry, které by mohly vznětlivý prach či vznětlivé výpary zapálit.
- c) **Během práce s elektrickým strojem nepouštějte děti a jiné osoby do jeho blízkosti.** V případě odpoutání pozornosti by mohlo dojít ke ztrátě vaší kontroly nad elektrickým strojem.

27.3 Elektrická bezpečnost

- a) **Připojovací elektrická vidlice elektrického stroje musí být vhodná pro síťovou zásuvku. Elektrická vidlice se nikdy nesmí žádným způsobem pozměňovat. Nikdy nepoužívejte žádné adaptérové vidlice v kombinaci s elektrickými stroji s ochranným uzemněním.**

- Nezměněné elektrické vidlice a vhodné zásuvky snižují nebezpečí úrazu elektrickým proudem.
- Vyhnete se tělesným kontaktům s uzemněnými plochami například trubek, topných těles, elektrických sporáků a ledniček.** Existuje zde zvýšené riziko úrazu elektrickým proudem v případě, že je vaše tělo uzemněno.
 - Elektrické stroje nikdy nenechávejte na dešti či v moku.** Proniknutí vody do elektrického stroje zvyšuje riziko úrazu elektrickým proudem.
 - Připojovací kabel nikdy nepoužívejte k jinému než patřičnému účelu.** Nikdy nepoužívejte připojovací kabel k nošení, tažení nebo k vytažení vidlice z elektrického stroje. Připojovací kabel se nikdy nesmí dostat do blízkosti zdrojů vysokých teplot, oleje, ostrých hran nebo jakýchkoli pohyblivých dílů. Poškozené či zamotané připojovací kabely zvyšují riziko úrazu elektrickým proudem.
 - V případě, že s elektrickým strojem budete pracovat venku, používejte pouze takové prodlužovací kabely, které jsou vhodné také pro venkovní práce.** Použití prodlužovacího kabelu vhodného pro venkovní práce snižuje riziko úrazu elektrickým proudem.
 - Pokud se nelze vyhnout provozu elektrického stroje ve vlhkém prostředí, používejte zásadně vždy ochranný spínač proti nedostatečnému proudu.** Použití ochranného spínače proti nedostatečnému proudu snižuje riziko úrazu elektrickým proudem.
- Zabraňte nechtěnému, samovolnému naskočení stroje. Ještě dříve, než připojíte elektrický stroj na síťové napájení a/nebo na akumulátor, než ho zdvihnete nebo hodláte přenést, se bezpodmínečně přesvědčte o tom, že je vypnutý.** Pokud máte při přenášení elektrického stroje prst na spínači nebo elektrický stroj připojujete na síťové napájení v zapnutém stavu, může to vést k úrazům.
 - Před zapnutím elektrického stroje vždy zásadně odstraňte nářadí k jeho seřizování nebo šroubováky.** Nářadí či klíče, které by se nacházely v jednom z rotujících dílů stroje, by mohly vést k úrazům.
 - Vyhnete se jakémukoli abnormálnímu držení těla.** Zajistěte si pevný postoj a udržujte neustále správnou rovnováhu. Tím můžete elektrický stroj lépe kontrolovat i v neočekávaných situacích.
 - Noste vhodný oděv. Nikdy nenoste široký, volný oděv ani žádné šperky a ozdoby. Vlasy a oděv udržujte ve správné vzdálenosti od pohybujících se částí stroje.** Volný oděv, šperky, ozdoby či dlouhé vlasy by se mohly zachytit v pohybujících se částech stroje.
 - Pokud je možné namontovat zařízení odsávající nebo zachycující prach, je třeba je připojit a správně použít.** Použití zařízení pro odsávání prachu může snížit ohrožení zdraví vlivem prachu.
 - Nepodléhejte falešnému pocitu bezpečnosti a nezanedbávejte bezpečnostní pravidla pro elektrické stroje, i když jste po mnohanásobném použití s elektrickým strojem dobře obeznámeni.** Nepozorné zacházení a jednání může během zlomků vteřiny vést k těžkým úrazům.

27.4 Bezpečnost osob

- Při práci buďte pozorní, dbejte na to, co děláte, a s elektrickým strojem pracujte vždy s rozmyslem.** Nikdy s elektrickým strojem nepracujte, jste-li unaveni nebo pod vlivem drog, alkoholu či léků. Jakákoliv krátká momentální nepozornost během práce s elektrickým strojem může mít za následek vážné úrazy.
- Noste osobní ochranné vybavení a zásadně vždy ochranné brýle.** Použití osobního ochranného vybavení, jako např. ochranné protiprašné masky, bezpečnostních bot s hrubou, neklouzavou podrážkou, ochranné přilby nebo ochrany sluchu, podle druhu a použití elektrického stroje, snižuje riziko úrazů.

27.5 Použití a zacházení s elektrickým strojem

- Elektrický stroj nikdy nepřetěžujte.** Pro svoji práci používejte elektrický stroj, který je pro ni určen. S vhodným elektrickým strojem pracujete v uvedeném výkonnostním pásmu lépe a bezpečněji.
- Nikdy nepoužívejte elektrický stroj, jehož spínač je defektní.** Elektrický stroj, který se již nedá zapnout či vypnout, je nebezpečný a musí být opraven.
- Než začnete na stroji provádět seřizovací úkony, výměnu pracovních nástrojů nebo elektrický stroj odložíte, zásadně vždy nejdříve vytáhněte elektrickou vidlici ze zásuvky**

a/nebo odstraňte vyjímatelný akumulátor.

Toto bezpečnostní opatření zabrání jakémukoli nechtěnému naskočení elektrického stroje.

- d) **Nepoužívané elektrické stroje skladujte mimo dosah dětí. Nikdy nedovoďte používat tento elektrický stroj žádným osobám, které nejsou s tímto elektrickým strojem obeznámeny a které si nepřečetly tyto pokyny a návody.** Elektrické stroje jsou nebezpečné v případě, že jsou používány nezkušenými osobami.
- e) **Elektrické stroje a pracovní nástroje pečlivě ošetřujte. Kontrolujte, zda pohyblivé díly stroje dokonale fungují a nezadrhávají se, zda jednotlivé součásti nejsou zlomené či jinak poškozené, že funkce elektrického stroje není negativně ovlivněna. Před zahájením práce s elektrickým strojem nechte poškozené díly opravit.** Příčina mnoha úrazů spočívá ve špatné údržbě elektrických strojů.
- f) **Řezné nástroje udržujte v čistém a správně naostřeném stavu.** Pečlivě ošetřované řezné nástroje s ostrými břity mají nižší sklon k zaklesnutí a jejich vedení při práci je snadnější.
- g) **Elektrický stroj, používané nářadí a pracovní nástroje atd. používejte patřičně podle těchto pokynů a návodů. Zásadně přitom zohledněte také pracovní podmínky a práce naplánované k provedení.** Použití elektrických strojů k jinému než k předurčenému použití může vést k nebezpečným situacím.
- h) **Udržujte rukojeti a plochy k uchopení v suchém, čistém stavu, bez oleje a tuků.** Kluzké rukojeti a plochy k uchopení nedovolují žádnou bezpečnou obsluhu a kontrolu elektrického stroje v nepředvídatelných situacích.

27.6 Použití a zacházení s akumulátorovým strojem

- a) **Nabíjení akumulátorů provádějte pouze výrobcem doporučenými nabíječkami.** Nabíječka, která je vhodná pro určitý druh akumulátorů, hrozí v případě použití s jinými akumulátory nebezpečí požáru.
- b) **V elektrických nástrojích používejte pouze pro ně předurčené akumulátory.** Při použití jiných akumulátorů může hrozit nebezpečí úrazu či požáru.
- c) **Akumulátor, který právě není používán, nepřechovávat v blízkosti kancelářských spí-**

nátek, mincí, klíčů, hřebíků, šroubů a jiných kovových předmětů, které by mohly způsobit přemostění kontaktů. Zkrat mezi kontakty akumulátoru může mít za následek popálení či požár.

- d) **Při nesprávném použití může z akumulátoru vytéct kapalina. Vyhněte se kontaktu s ní. Při náhodném kontaktu s kapalinou se ihned opláchnout vodou. Pokud by se kapalina dostala do očí, obraťte se navíc s žádostí o pomoc na lékaře.** Z akumulátoru vytékající kapalina může způsobit podráždění pokožky nebo popálení.
- e) **Nepoužívejte žádný poškozený nebo pozměněný akumulátor.** Poškozené nebo pozměněné akumulátory se mohou chovat nepředvídatelně a mohou vést k požáru, explozi nebo úrazům.
- f) **Nikdy nevystavujte akumulátor ohni nebo vysokým teplotám.** Oheň nebo teploty nad 130 °C (265 °F) mohou vyvolat explozi.
- g) **Dodržujte všechny pokyny a odkazy k nabíjení a nenabíjejte akumulátor nebo akumulátorový stroj nikdy mimo v návodu k použití uvedeného tepelného pásma.** Falešné nabíjení nebo nabíjení mimo dovoleného tepelného pásma může akumulátor zničit a zvýšit nebezpečí požáru.

27.7 Servis

- a) **Elektrický stroj nechávejte opravovat pouze kvalifikovaným odborným personálem a pouze za použití originálních náhradních dílů.** Tím je zajištěno, že bezpečnost elektrického stroje zůstane zachována.
- b) **Neprovádějte nikdy údržbu poškozeného akumulátoru.** Veškeré údržbářské úkony na akumulátorech by měly být prováděny pouze výrobcem nebo zplnomocněnými servisními dílnami.

27.8 Bezpečnostní pokyny pro zahradní vysavač

- a) **Nikdy nepoužívejte zahradní vysavač za špatného počasí, zejména když hrozí bouřky.** Tím se snižuje nebezpečí zasažení bleskem.
- b) **Kontrolujte záchytný vak pravidelně z hlediska oděru a opotřebení.** Opotřebený nebo poškozený záchytný vak může zvyšovat riziko úrazů.
- c) **Noste ochranu očí a sluchu.** Vhodné osobní ochranné vybavení snižuje riziko úrazů.

- d) **Během provozu zahradního vysavače noste vždy protiskluzovou ochrannou obuv. Nikdy nepracujte naboso či v otevřených sandálech.** Tím se snižuje riziko poranění nohou.
- e) **Nenoste volné oblečení nebo věci jako šály, šňůrky, řetízky, pásky apod., které mohou být zataženy do nasávání vzduchu. Dlouhé vlasy sepněte nebo zakryjte, aby nemohly být vtaženy.** Vtažení některých ze zmíněných předmětů či věcí může zvýšit riziko úrazů.
- f) **Při provozu zahradního vysavače udržujte ostatní osoby mimo jeho dosah.** Odmrštěný odpad může zvýšit riziko úrazů.
- g) **Nepracujte v sacím režimu bez záchytného vaku.** Vymrštěné části mohou zvýšit riziko úrazů.
- h) **Nepoužívejte zahradní vysavač pro vysátí hořících nebo kouřících předmětů, jako například cigaret, zápalek nebo popela.** Tyto zápalné zdroje mohou zvýšit riziko požáru.
- i) **Nevsávejte vodu ani jiné kapaliny a nepoňujte do kapalin žádnou část stroje.** Voda, která vnikne do stroje, může zvýšit riziko úrazu elektrickým proudem.
- j) **Nevsávejte kameny, šterky, kov nebo rozbité sklo.** Může dojít k poškození lopatky ventilátoru a zvýšení rizika úrazu.
- k) **Nedotýkejte se ventilátoru, když se ještě točí. Než předmět či díl pro uvolnění přístupu k ventilátoru odstraníte, vypněte zahradní vysavač a vyčkejte až do jeho zastavení.** To snižuje riziko úrazu v důsledku pohyblivých se předmětů.
- l) **Než budete odstraňovat zaklesnutý materiál nebo provádět údržbu zahradního vysavače, zajistěte, aby byl vypnutý spínač.** Nenadále spuštění zahradního vysavače při odstraňování zaklesnutého materiálu nebo při údržbě může zvýšit riziko úrazů.

Tartalomjegyzék

1	Előszó.....	155
2	Erre a használati útmutatóra vonatkozó információk.....	156
3	Áttekintés.....	156
4	Biztonsági tudnivalók.....	157
5	Fűvócsó felszerelése és leszerelése.....	162
6	Akku töltés és LED-ek.....	162

7	Bluetooth®-os rádióinterfész aktiválása és inaktíválása.....	163
8	A szívófelaprító összeszerelése.....	163
9	Szívófelaprító beállítása a felhasználó számára.....	164
10	Az akku behelyezése és kivevése.....	164
11	A szívófelaprító bekapcsolása és kikapcsolása.....	164
12	A szívófelaprító és az akkumulátor ellenőrzése.....	165
13	A szívófelaprítóval való munkavégzés....	166
14	Munka után.....	167
15	Szállítás.....	167
16	Tárolás.....	167
17	Tisztítás.....	168
18	Karbantartás és javítás.....	168
19	Hibaelhárítás.....	168
20	Műszaki adatok.....	169
21	Hordozórendszer-kombinációk.....	171
22	Pótalkatrészek és tartozékok.....	171
23	Ártalmatlanítás.....	171
24	EK Megfelelőségi nyilatkozat.....	171
25	A gyártó UK/CA megfelelőségi nyilatkozata.....	171
26	Címelek.....	172
27	Általános biztonsági előírások az elektromos szerszámokhoz.....	172

1 Előszó

Tisztelt Vásárlónk!

Örömkre szolgál, hogy STIHL-termék mellett döntött. Termékeink fejlesztése és gyártása csúcsműködésben történik, ügyfeleink szükségleteinek megfelelően. Így magas megbízhatóságú termékek jönnek létre, amelyek az extrém igénybevétel próbáját is kiállják.

A STIHL a szervizelés terén is csúcsműködést nyújt Önnek. Márkaszervizeink szakértő tanácsadást és betanítást, valamint átfogó műszaki segítséget nyújtanak.

A STIHL elkötelezett a környezettel szembeni fenntartható és felelősségteljes eljárások mellett. A jelen használati utasítás támogatást ad, hogy Ön biztonságos és környezetbarát módon használhassa STIHL-termékét, annak hosszú élettartamán keresztül.

Köszönjük bizalmát és sok örömet kívánunk a STIHL-termék használatához.



Dr. Nikolas Stihl