

## Obsah

Úvod.....	30	Údržba.....	36
Bezpečnost.....	31	Přeprava, skladování a likvidace.....	37
Montáž.....	33	Technické údaje.....	37
Provoz.....	34	Prohlášení o shodě.....	38

## Úvod

### Popis výrobku

Řídíme se strategií neustálého vývoje výrobků, a proto si vyhrazujeme právo měnit konstrukci a vzhled výrobků bez předchozího upozornění.

**Povšimněte si:** Tento návod popisuje akumulátorové pohonné jednotky.

### Zamýšlené použití



**VÝSTRAHA:** Držadlo ve tvaru „J“ a sekací nástavec lze používat pouze společně s kompatibilními výrobky. Viz návod k používání výrobku.

Sekací nástavec se používá k sečení trávy.

**Povšimněte si:** Věk pro používání výrobku může být omezen místními předpisy.

### Přehled nástavce

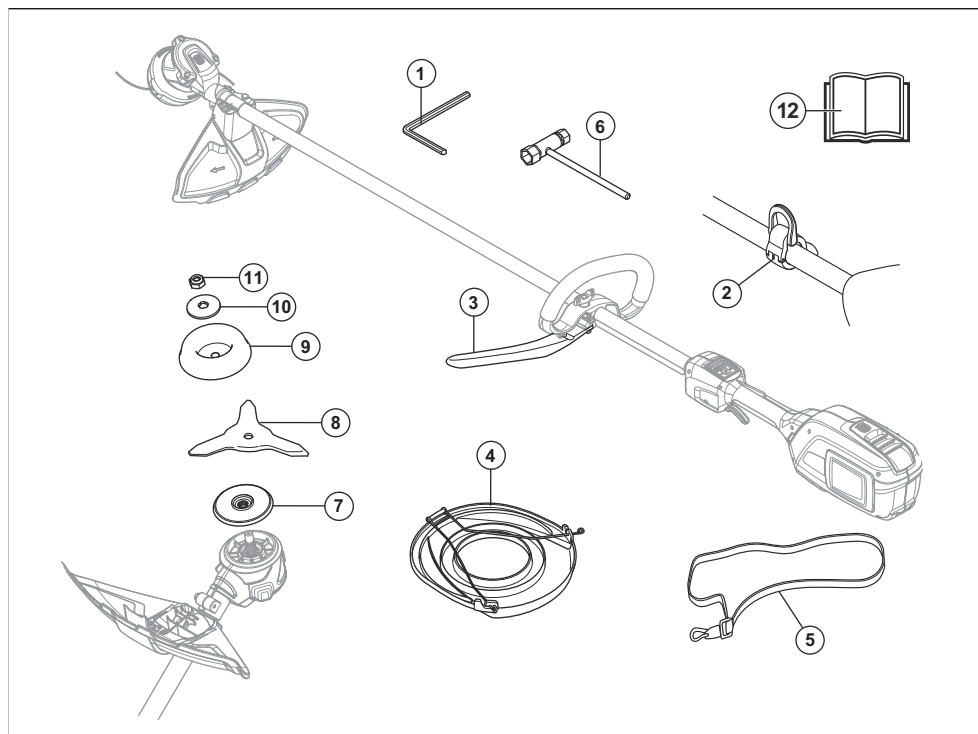

1. Šestihranný imbusový klíč
2. Úchytka popruhu

3. Držadlo ve tvaru „J“
4. Přepravní kryt

5. Jednoduchý nosný popruh
6. Nástrčný kľúč
7. Hnací kotouč
8. Nůž na trávu
9. Opěrná miska
10. Pomocná příruba
11. Pojistná matice
12. Návod k používání

- byl výrobek nesprávně opraven.
- byl výrobek opraven pomocí součástí od jiného výrobce nebo součástí, které nejsou výrobcem schváleny.
- má výrobek příslušenství od jiného výrobce nebo příslušenství, které není výrobcem schváleno.
- výrobek nebyl opraven ve schváleném servisním středisku nebo schváleným odborníkem.

## Poškození výrobku

Neneseme odpovědnost za poškození výrobku, pokud:

---

## Bezpečnost

---

### Definice týkající se bezpečnosti

Varování, upozornění a poznámky slouží jako upozornění na specifické důležité části návodu.



**VÝSTRAHA:** Používá se v případě nebezpečí úrazu nebo usmrcení obsluhy nebo okolních osob, pokud nejsou dodrženy pokyny uvedené v této příručce.



**VAROVÁNÍ:** Používá se v případě nebezpečí poškození výrobku, dalších materiálů či škod na majetku v blízkém okolí, pokud nejsou dodrženy pokyny uvedené v této příručce.

**Povšimněte si:** Používá se k poskytnutí dalších informací, které jsou nezbytné v dané situaci.

### Obecné bezpečnostní pokyny



**VÝSTRAHA:** Před použitím nástavce si přečtěte následující bezpečnostní pokyny.

- Přečtěte si pozorně tento návod k používání a nepoužívejte nástavec, pokud mu zcela nerozumíte.
- Tyto pokyny jsou dodatkem k pokynům dodaným společně s výrobkem. U ostatních postupů se řiďte návodem k použití výrobku.
- Konstrukce nástavce nesmí být za žádných okolností upravována bez svolení výrobce. Nepoužívejte nástavec, pokud se vám zdá, že jej někdo upravil, a vždy používejte originální příslušenství. Nepovolené úpravy a/ nebo příslušenství může vést k vážnému nebo smrtelnému zranění obsluhy nebo jiných osob.

### Bezpečnostní pokyny pro montáž

#### Montáž strunových hlav



**VÝSTRAHA:** Při montáži řezacího nástavce je krajně důležité, aby se řízení hnacího kotouče/pomocné příruby dostalo správně do středového otvoru v řezacím nástavci. Nesprávná montáž řezacího nástavce může způsobit vážné nebo smrtelné zranění osob.



**VÝSTRAHA:** Za žádných podmínek nepracujte se strojem, pokud není řezací nástavec opatřen schváleným bezpečnostním krytem. Další informace naleznete v kapitole Technické údaje. Používání nesprávného nebo vadného krytu může způsobit vážné zranění. Stejně tak pokud chybí držadlo ve tvaru „J“ při použití kovového řezacího nástavce.

### Příčiny zpětného (bočního) vrhu a související varování

Zpětný vrh je náhlý pohyb stroje do strany, dopředu nebo dozadu, ke kterému může dojít, když se sekací zařízení zasekne nebo zachytí za předmět, jako je malý stromek nebo pařez. Může být natolik silný, že může odhodit stroj nebo obsluhu jakýmkoli směrem a případně způsobit ztrátu kontroly nad strojem. Zpětnému vrhu a souvisejícím rizikům lze zabránit provedením příslušných opatření uvedených níže.

- **Držte pevně obě ruce na stroji a umístěte paže tak, aby odolaly zpětnému vrhu. Umístěte své tělo na levou stranu stroje.** Zpětný vrh kotouče může zvýšit riziko zranění v důsledku neočekávaného pohybu stroje. Při správných opatřeních může obsluha síly zpětného vrhu zvládnout.
- **Pokud kotouč uvízne nebo pokud z jakéhokoliv důvodu přerušíte řez, vypněte stroj a držte stroj v materiálu bez pohybu, dokud se kotouč zcela nezastaví. Pokud kotouč v řezu vázne, nikdy**

**se nepokoušejte vyjmout stroj z materiálu nebo vytáhnout stroj dozadu, když je kotouč v pohybu, jinak by mohlo dojít k zpětnému vrhu.** Provedte šetření a přijměte nápravná opatření pro eliminaci příčin uvíznutí kotouče.

- **Nepoužívejte tupé nebo poškozené kotouče.** Tupé nebo poškozené kotouče zvyšují riziko uvíznutí nebo zachycení předmětu, což vede k zpětnému vrhu.
- **Vždy udržujte dobrý výhled na řezaný materiál.** Pravděpodobnější výskyt bočního rázu je v oblastech, kde je řezaný nebo sekáný materiál těžko viditelný.
- **Pokud se k vám během provozu stroje přiblíží jiná osoba, vypněte stroj.** V případě zpětného (bočního) vrhu hrozí zvýšené riziko zranění jiných osob pohybujícím se kotoučem.

## Bezpečnostní pokyny pro provoz



**VÝSTRAHA:** Před použitím výrobku si přečtěte následující varování.

- Dostanete-li se do situace, kdy pocítíte jakoukoliv pochybnost co do práce s vybavením, požádejte o radu odborníka. Spojte se s vaším prodejcem nebo servisem. Nepoužívejte vybavení, necítíte-li se dostatečně kvalifikováni.
- Nikdy výrobek nepoužívejte, když jste unaveni, po požití alkoholu či jiných drog nebo když užíváte léky, které mohou ovlivnit váš zrak, odhad nebo koordinaci pohybů.
- Výrobek nikdy nepoužívejte za špatného počasí, např. v mlze, za deště, za silného větru či mrazu atd. Při práci ve velmi teplém počasí může dojít k přehřátí stroje.
- Nesprávný sekací nástavec zvyšuje nebezpečí úrazu.
- Nenechte děti používat výrobek nebo se zdržovat v jeho blízkosti. Jelikož lze výrobek snadno spustit, mohou jej spustit i děti, pokud nejsou celou dobu pod dozorem. Tím může dojít k nebezpečí vážného úrazu. V době, kdy není výrobek plně pod dozorem, musí být odpojená baterie.
- Zajistěte, aby se během práce nevyskytovaly v okruhu 15 metrů žádné osoby nebo zvířata. Pokud na stejném pracovišti pracuje více uživatelů, musí být udržována bezpečnostní vzdálenost nejméně 15 m. Jinak hrozí nebezpečí vážného zranění osob. Jestliže se někdo přiblíží, okamžitě vypněte výrobek. Nikdy neotáčejte výrobek, aniž byste se nejprve podívali za sebe a zkontrolovali, zda se někdo nenachází v bezpečnostní zóně.
- Zajistěte, aby další osoby, zvířata nebo jiné věci nemohly ovlivnit vaši kontrolu nad výrobkem a aby nemohly přijít do kontaktu se sekacím nástavcem nebo volnými předměty, které odmrští sekací nástavec. Nepracujte ale s výrobkem, nemáte-li možnost přivolat pomoc v případě nehody.
- Vždy zkontrolujte pracovní oblast. Odstraňte veškeré volné předměty, jako jsou kameny, střepy, hřebíky, ocelové dráty, šňůry apod., které by mohly být odmrštěny nebo zachyceny sekacím nástavcem.
- Ujistěte se, že se můžete volně pohybovat a bezpečně stát. Zkontrolujte, zda ve vašem bezprostředním okolí nejsou nějaké překážky (kořeny, kameny, větve, jámy, příkopy apod.), pro případ, že by bylo nutné se rychle přesunout. Zvláštní pozornost věnujte práci ve svažitém terénu.
- Neustále udržujte dobrou rovnováhu a pevný postoj. Nenatahujte se příliš daleko.
- Před přemístěním do jiné oblasti vypněte výrobek. Jestliže výrobek nepoužíváte, nasadte přepravní kryt.
- Nikdy neodkládejte výrobek, dokud jej nedeaktivujete. Nenechávejte výrobek bez dozoru, když je spuštěný.
- Než prodáte výrobek jiné osobě, vyjměte baterii.
- Dbejte na to, aby se žádné části oděvu nebo těla nedostaly do kontaktu se sekacím nástavcem aktivovaného výrobku. Udržujte výrobek pod úrovní pasu.
- Pokud nějaký předmět uvízne v sekacím nástavci při použití výrobku, vypněte jej a deaktivujte. Zkontrolujte, zda se sekací nástavec zcela zastavil. Před kontrolou, čištěním nebo opravou výrobku nebo sekacího nástavce vyjměte baterii.
- Při vypnutí výrobku se rukama ani nohama nepřibližujte k sekacímu nástavci, dokud se zcela nezastaví.
- Dávejte pozor na větve nebo pahýly, které mohou během řezání odlétávat. Nesekejte příliš blízko u země, odkud by mohly odlétávat kameny nebo jiné předměty.
- Dejte pozor na odmrštěné předměty. Použijte vždy schválenou ochranu očí. Nikdy se nenahýbejte nad kryt sekacího nástavce. Odlétávající kamení nebo jiný materiál může zasáhnout oči a způsobit oslepnutí nebo jiná vážná zranění.
- Používáte-li ochranu sluchu, vždy je nutné dávat pozor na výstražné signály nebo volání. Sejměte vždy ochranu sluchu ihned po zastavení výrobku.
- Nikdy nepracujte ze žebříku, stoličky nebo v jiné zvýšené poloze, která není dokonale zajištěna.
- Pokud dojde k nežádoucím vibracím, poklepem vysuňte žací strunu na správnou délku a vibrace by měly přestat.
- Nadměrné vystavení vibracím může u osob se zhoršenou funkcí krevního oběhu vést k poruchám oběhového nebo nervového systému. V případě, že byste pocítili příznaky obtíží způsobených nadměrným vystavením vibracím, obraťte se na svého lékaře. Mezi tyto příznaky patří strnulost končetin, ztráta citu, mravenčení, píchání, bolest, zeslábnutí, změna barvy nebo vzhledu pokožky. Tyto příznaky se obvykle objevují v prstech, na rukou nebo v zápěstí.

- Vždy držte výrobek oběma rukama. Výrobek držte po své pravé straně.
- Neodstraňujte posečený nebo pořezaný materiál ani jej nedovolte odstraňovat jiným osobám, pokud je výrobek zapnutý nebo se sekací zařízení otáčí; může dojít k vážnému zranění.
- Vždy zastavte výrobek, vyjměte baterii a zkontrolujte, zda se sekací zařízení neotáčí, než se pokusíte odstranit materiál namotaný na hřídeli náhonu kotouče nebo zachycený mezi krytem a sekacím nástavcem.

## Montáž

### Montáž držadla ve tvaru „J“



**VÝSTRAHA:** Používejte držadlo ve tvaru „J“ s noži nebo kotouči na trávu nebo strunovými hlavami či plastovými noži. Po namontování držadla ve tvaru „J“ nepoužívejte pilové nebo prořezávací kotouče.

1. Připevněte držadlo ve tvaru „J“ k držadlu ve tvaru „D“ pomocí 3 šroubů.

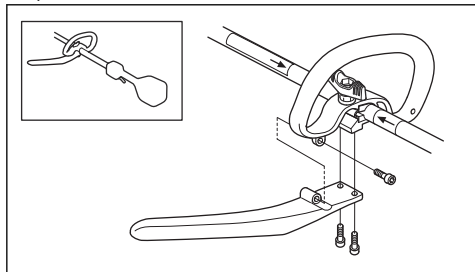

2. Nastavte výrobek do příslušné pracovní polohy.
3. Utáhněte šrouby.

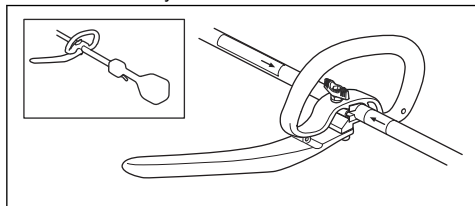

### Montáž úchytku popruhu

1. Vložte úchytku popruhu na hřídel mezi zadní rukojeť a držadlo ve tvaru „D“.

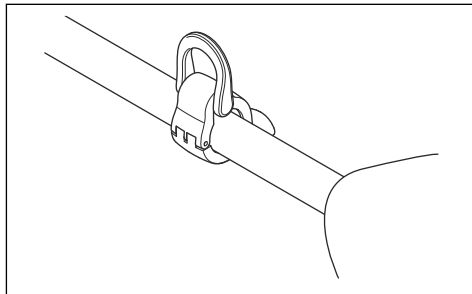

2. Nastavte kroužek a jednoduchý nosný popruh tak, aby byl výrobek vyvážený a snadno se používal.
3. Připevněte jednoduchý nosný popruh k závěsnému kroužku. Při práci s výrobkem používejte nosný popruh.
4. Ujistěte se, že lze nosný popruh snadno sejmout z ramene.

### Montáž nože na trávu

1. Položte převodovku výrobku na rovný povrch, aby bylo zajištěno, že je nůž připevněn správně.
2. Pootáčejte výstupním hřídelem, aby se jeden z otvorů v hnacím kotouči (B) zarovnal s odpovídajícím otvorem ve skříni převodovky.
3. Zasuňte pojistný čep (C) do otvoru tak, aby zachytil hřídel.

4. Vložte nůž na trávu (D), opěrnou miskou (E) a pomocnou přírubu (F) na výstupní hřídel.

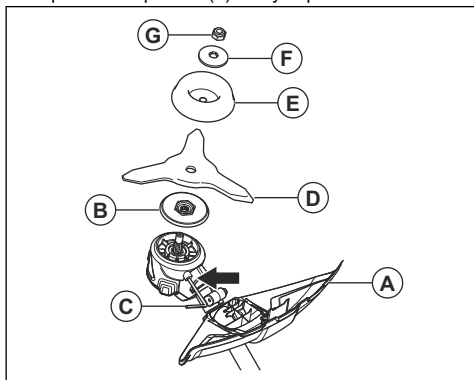

5. Zkontrolujte, zda jsou hnací kotouč a pomocná přířba řádně instalovány ve středovém otvoru nože na trávu.

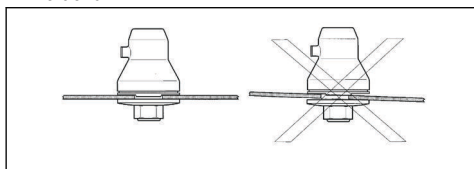

6. Upevněte pojistnou matici (G).
7. Pojistnou matici dotahujte nástrčným klíčem. Přidrže hřídel nástrčného klíče co nejlíže krytu nože. Dotáhněte v opačném směru, než je směr otáčení sekacího nástavce. Dotáhněte na utahovací moment 35–50 Nm.

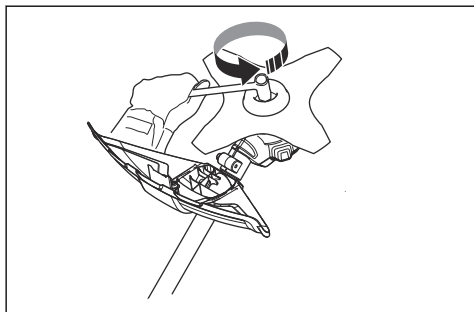

## Demontáž nože na trávu

1. Položte převodovku výrobku na rovný povrch, aby bylo zajištěno, že je nůž demontován správně.
2. Zasuňte pojistný čep (C) do otvoru v hřídeli tak, aby zachytil hřídel.
3. Demontujte matici (G).
4. Demontujte pomocnou přírubu (F), opěrnou miskou (E) a nůž na trávu (D) z výstupního hřídele.

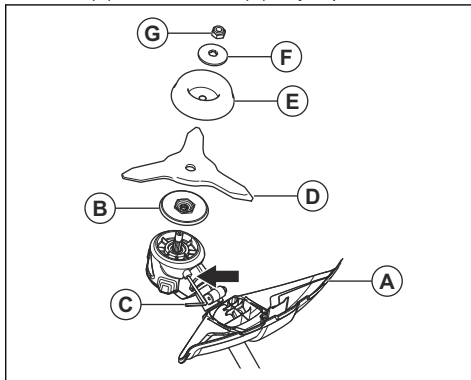

## Provoz

### Před použitím výrobku

- Zkontrolujte pracovní oblast a obeznamte se s terémem. Zkontrolujte sklon povrchu a zjistěte, zda se zde vyskytují kameny, větve a jámy.
- Proveďte celkovou prohlídku výrobku.
- Proveďte bezpečnostní kontroly a postupy údržby a servisu, které jsou uvedeny v tomto návodu.

- Před spuštěním výrobku zkontrolujte, zda jsou řádně připraveny všechny kryty, ochranné kryty, rukojeti a sekací zařízení a zda nejsou poškozené.
- Zkontrolujte, zda nejsou na spodní straně nože na trávu, u zubů nebo u středového otvoru praskliny. K prasklinám nejčastěji dochází, když při ostření kotouče vytvoříte příliš ostré rohy v dolní části zubů. Praskliny mohou také vzniknout, pokud používáte

kotouč s tupými zuby. Poškozený nůž je nutné vyměnit.

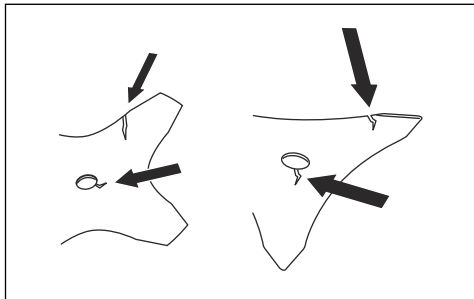

- Zkontrolujte, zda se na pomocné přírubě nenacházejí praskliny. Poškozenou pomocnou přírubu je nutné vyměnit.

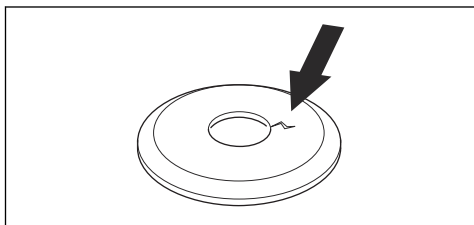

- Zkontrolujte, zda se nesnížila pojistná síla pojistné matice. Pojistná síla matice musí být minimálně 1,5 Nm. Uťahovací moment pojistné matice musí být v rozsahu 35 až 50 Nm.

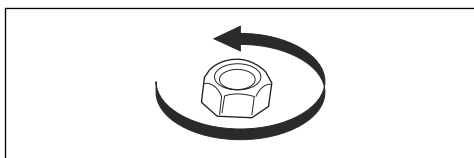

- Zkontrolujte, zda není kryt kotouče poškozený nebo naprasklý. Vyměňte kryt kotouče, pokud došlo k nárazu nebo jsou na něm praskliny.

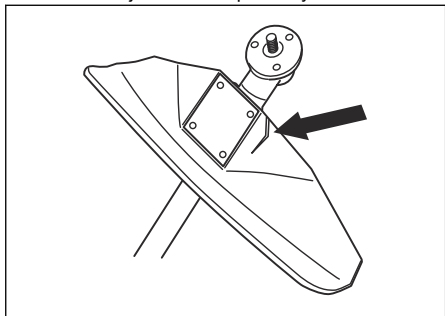

- Zkontrolujte, zda na strunové hlavě a krytu sekacího nástavce není poškození nebo praskliny. Vyměňte strunovou hlavu a kryt sekacího nástavce, pokud došlo k nárazu nebo jsou na nich praskliny.

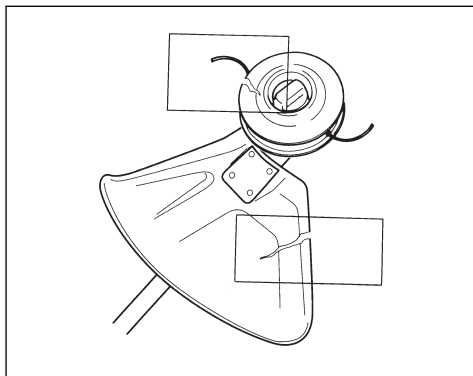

## Spuštění výrobku

**Povšimněte si:** Výrobek po změně sekacího nástavce a spuštění plynu identifikuje sekací nástavec. Výrobek se zastaví a kontrolka LED bude blikat, dokud nebude uvolněn plyn a nepřesune se zpět do počáteční polohy. V této době probíhá identifikace sekacího nástavce a příprava na provoz.

1. Stiskněte a podržte tlačítko pro spuštění, dokud se nerozsvítí zelená kontrolka LED.

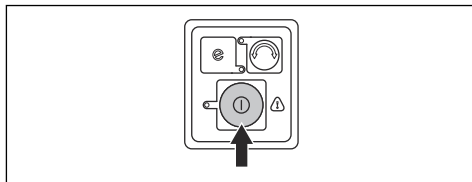

2. K ovládání rychlosti použijte spouštěč.

## Zastavení výrobku

1. Uvolněte páčku spínače nebo pojistku páčky spínače.
2. Stiskněte tlačítko stop.

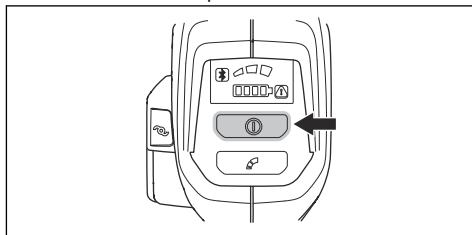

3. Stiskněte uvolňovací tlačítka na baterii a vymějte baterii.

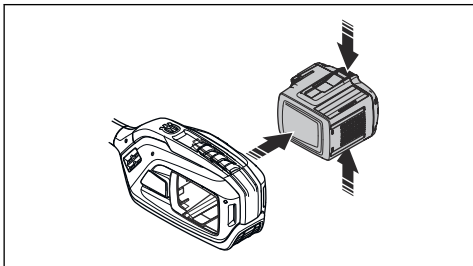

## Zpětný vrh kotouče

Zpětný vrh kotouče znamená rychlý a prudký pohyb výrobku do strany. Ke zpětnému vrhu dojde, pokud nůž na trávu narazí na předmět nebo se zachytí v předmětu, který nelze přeseknout. Zpětný vrh kotouče může prudce uvést výrobek nebo obsluhu do pohybu všemi směry. Hrozí nebezpečí poranění obsluhy a přihlízejících osob.

Nebezpečí se zvyšuje v místech, kde není řezaný materiál dobře vidět.

Neřežte v šedé oblasti kotouče znázorněné na obrázku. Otáčky a pohyb kotouče mohou způsobit zpětný vrh kotouče. Riziko se zvyšuje s tloušťkou řezaného kmene.

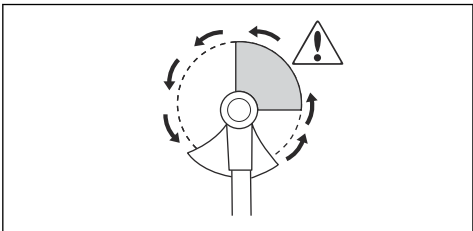

## Vyžínání pomocí nože na trávu

1. Travní kotouče a vyžínací nože nelze použít na dřevnaté kmínky.
2. Na všechny typy vysoké nebo hrubé trávy použijte travní kotouč.
3. Koste trávu kývavým pohybem ze strany na stranu, kdy pohyb zprava doleva je vysekávací a pohyb zleva doprava zpětný. Nechte kotouč pracovat svou levou stranou (úsekem mezi 8 a 12 hodinou).
4. Nakloníte-li při vyžínání kotouč o něco doleva, pokládá se tráva do řádků, což usnadňuje její sbírání, např. shrabání.
5. Snažte se pracovat rytmicky. Stůjte pevně, s rozkročenýma nohama. Postupujte vpřed po zakončení zpětného pohybu a opět se pevně postavte.
6. Opěrný talíř nechte dolehnout zlehka k zemi. Ten chrání travní kotouč před dotykem s půdou.
7. Pracujte vždy na plné otáčce a vyhýbejte se právě posečenému materiálu při zpětném pohybu, abyste snížili riziko omotání materiálu kolem kotouče.
8. Před zahájením odklízení posečeného materiálu vždy vypněte motor, odpojte nosné popruhy a položte stroj na zem.

## Údržba

### Úvod



**VÝSTRAHA:** Před prováděním jakékoli údržby je třeba, abyste si přečetli a porozuměli kapitole bezpečnosti.

### Plán údržby

Plán údržby naleznete v návodu k používání koncového výrobku.

### Ostření travního nože a nože na trávu



**VÝSTRAHA:** Zastavte motor. Používejte ochranné rukavice.

- Správný postup naostření a nastavení travního nože a nože na trávu je uveden v návodu dodaném s řezacím nástavcem.
- Naostřete všechna ostří stejnoměrně, aby nebyla narušena rovnováha.
- Použijte plochý pilník s jednosměrnými rovnoběžnými zářezy.

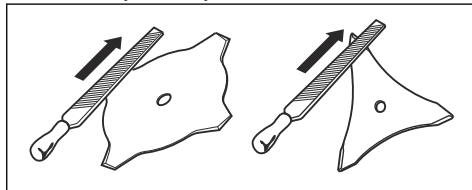



**VÝSTRAHA:** Poškozený nůž či kotouč vždy vyřaďte z provozu. Ohnutý nebo

zkroucený nůž se nepokoušejte narovnat a znovu používat.

## Přeprava, skladování a likvidace

### Přeprava a skladování

Před přepravou a uskladněním umístěte na výrobek přepravní kryt pro prevenci zranění a poškození.

Další informace naleznete v návodu k používání koncového výrobku.

## Technické údaje

### Technické údaje

<b>Schválené příslušenství</b>		
Závit výstupního hřídele M10		
Středový otvor v kotoučích / vyžínacích nožích, Ø 25,4 mm		
<b>Terminologie</b>	<b>Typ</b>	<b>Kryt sekacího nástavce</b>
Travní kotouč/travní nůž	Nůž na trávu 255-4 (Ø 255, 4 zuby)	577 01 83-05
Strunová hlava	T25B (struna Whisper, Ø 2–2,4 mm)	577 01 83-05
Opěrná miska	Pevná	–
<b>Hladiny hluku</b>		
Ekvivalentní hladina akustického tlaku v úrovni uší obsluhy, měřená podle norem EN 62841-4-4 a ISO 22868, dB (A)		77
<b>Úrovně vibrací<sup>4</sup></b>		
Hladiny vibrací v rukojetích, měřené podle normy EN 62841-4-4, m/s <sup>2</sup>		
Vybaven nožem na trávu 255-4, levá/pravá		0,7/1,8

<sup>4</sup> Uváděná data o úrovni vibrací mají typickou statistickou odchylku (standardní odchylku) 2 m/s<sup>2</sup>.

# Prohlášení o shodě

## Prohlášení o shodě EU

Společnost **Husqvarna AB**, SE-561 82 Huskvarna,  
Švédsko, tel.: +46-36-146500, na svou výhradní  
odpovědnost prohlašuje, že výrobek:

<b>Popis</b>	Akumulátorový vyžinač
<b>Značka</b>	Husqvarna
<b>Typ/Model</b>	Attachment kit J-handle 520iLX
<b>Identifikace</b>	Výrobní čísla od roku 2024 a dále

je zcela ve shodě s následujícími směrnicemi a předpisy  
EU:

<b>Nařízení</b>	<b>Popis</b>
2006/42/ES	„o strojních zařízeních“
2014/30/EMC	„o elektromagnetické kompatibilitě“
2011/65/EU	„o zakázaných látkách“
2000/14/ES	„o venkovním hluku“

a že byly použity následující normy nebo  
technické specifikace: EN 62841-1:2015+A11:2022,  
EN ISO 11806-1: 2022, EN ISO 12100: 2010,  
IEC 62841-4-4:2020, EN 55014-1:2017+A11:2020  
(Emission), EN 55014-2:1997+A1:2001+A2:2008  
(Immunity), EN IEC 63000:2018.



Institut SMP Svensk Maskinprovning AB, Box 4053,  
SE-904 03 Umeå, Sweden provedl dobrovolnou typovou  
zkoušku podle dodatku IX směrnice 2006/42/ES. Č.  
certifikátu: SEC/24/2592.

Oznámený subjekt: Společnost SMP Svensk  
Maskinprovning AB rovněž ověřila shodu  
s přílohou V směrnice Evropského parlamentu a Rady  
2000/14/ES.

Informace o emisích hluku najdete v části *Technické  
údaje na strani 37.*

Huskvarna, 2024-06-01

Stefan Holmberg, ředitel výzkumu a vývoje,  
management technologií, Husqvarna AB, ŠVÉDSKO

Osoba odpovědná za technickou dokumentaci