

vozní omezení (například v letadlech nebo nemocnicích).

2.2 Označení varovných odkazů v textu



VAROVÁNÍ

- Odkaz upozorňuje na nebezpečí, která mohou vést k těžkým úrazům či usmrcení.
 - ▶ Uvedená opatření mohou zabránit těžkým úrazům či usmrcení.

UPOZORNĚNÍ

- Odkaz upozorňuje na nebezpečí, která mohou vést k věcným škodám.
 - ▶ Uvedená opatření mohou zabránit věcným škodám.

2.3 Symboly v textu



Tento symbol odkazuje na kapitolu v tomto návodu k použití.

3 Přehled

3.1 Křovinořez/vyžinač s akumulátorem

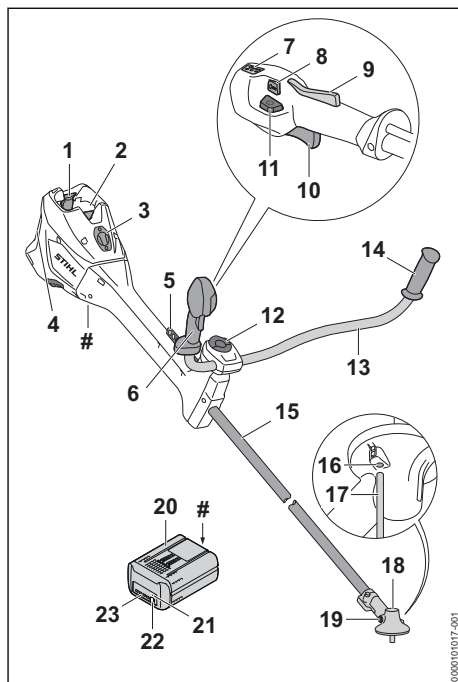

1 Aretační páčka

Aretační páčky drží akumulátor v akumulátorové šachtě.

2 Akumulátorová šachta

Do akumulátorové šachty se vsunuje akumulátor.

3 Kryt⁸

Kryt rezervuje místo pro Smart Connector 2 A.

4 Vzduchový filtr

Vzduchový filtr filtruje vzduch nasávaný motorem.

5 Děrovaná lišta

Děrovaná lišta slouží k zavěšení nosného systému.

6 Ovládací rukojeť

Ovládací rukojeť slouží k ovládní, držení a vedení křovinořezu/vyžinače.

⁸Kryt je součástí motorové skříně. Kryt sejměte výhradně pro instalaci konektoru Smart Connector 2 A a bezpečně jej uložte pro pozdější opětovnou instalaci. Křovinořez/vyžinač používejte vždy s nasazeným krytem nebo konektorem Smart Connector 2 A.

7 Světla LED

Světla LED udávají nastavený výkonnostní stupeň.

8 Přepínač úrovně napájení

Přepínač úrovně napájení slouží k nastavení výkonnostního stupně.

9 Pojistka spínací páky

Pojistka spínače deblokuje spínač.

10 Spínač

Spínač zapíná a vypíná křovinořez/vyžínač.

11 Deblokační tlačítko

Deblokační tlačítko slouží k zapnutí křovinořezu/vyžínače.

12 Roubíkový šroub

Roubíkový šroub připevňuje sevrněním trubku rukojeti na podpěrku rukojeti.

13 Trubková rukojeť

Trubková rukojeť spojuje ovládací rukojeť a rukojeť s tyčí.

14 Rukojeť

Rukojeť slouží k držení a vedení křovinořezu/vyžínače.

15 Tyč

Tyč spojuje všechny konstrukční díly.

16 Otvor pro zástrčný trn

Otvor pro zástrčný trn je pro zasunutí zástrčného trnu.

17 Zástrčný trn

Zástrčný trn blokuje hřídel při montáži řezného/žacího nástroje.

18 Skříň převodovky

Skříň převodovky zakrývá převodovku.

19 Uzávěrný šroub

Uzávěrný šroub uzavírá otvor pro převodový tuk STIHL.

20 Akumulátor

Akumulátor napájí křovinořez/vyžínač energií.

21 Světla LED „BLUETOOTH®“ (pouze pro akumulátory s )

Světla LED zobrazí aktivaci a deaktivaci rádiového rozhraní Bluetooth®.

22 Tlačítko

Tlačítko aktivuje světla LED na akumulátoru. Aktivuje a deaktivuje rádiové rozhraní Bluetooth® (pokud toto existuje).

23 Světla LED

Světla LED signalizují stav nabití akumulátoru a poruchy.

Výkonový štítek s výrobním číslem**3.2 Ochranné kryty a řezné/žací nástroje**

Ochranné kryty a řezné/žací nástroje jsou zde znázorněny jako příklady. Kombinace, které se smějí používat, jsou uvedeny v tomto návodu k použití,  22.1.

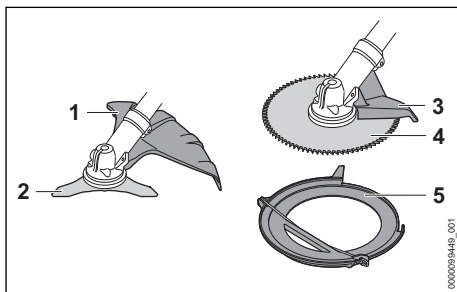
**1 Ochranný kryt pro kovové žací nástroje**

Ochranný kryt pro kovové řezné/žací nástroje chrání uživatele před předměty vymrštěvanými do výšky a před kontaktem s trojramenným vyžínačím nožem.

2 Trojramenný vyžínač nůž

Trojramenný vyžínač nůž řeže houští.

3 Doraz

Doraz chrání uživatele před předměty vymrštěvanými do výšky a před kontaktem s pilovým kotoučem a slouží během práce k podepření vyžínače na dřevu.

4 Pilový kotouč

Pilový kotouč řeže keře a stromy.

5 Převravní kryt

Převravní kryt chrání před kontaktem s kovovými řeznými/žacími nástroji.

3.3 Symboly

Symboly se mohou nacházet na křovinořezu/vyžínači, na ochranném krytu a na akumulátoru a mají níže uvedený význam:



1 světlo LED svítí červeně. Akumulátor je příliš teplý nebo příliš studený.



4 LED blikají červeně. V akumulátoru došlo k poruše.



Stiskněte deblokační tlačítko, tím se křovinořez/vyžínač zapne a dají se nastavit výkonnostní stupně.





Tento symbol označuje deblokační tlačítko.

 Tento symbol udává směr otáčení řezného/žacího nástroje.

max Ø XXX Tento symbol udává maximální průměr řezného/žacího nástroje v milimetrech.

 Tento symbol udává nejvyšší otáčkovou rychlost nástroje.

 Akumulátor má rádiové rozhraní Bluetooth® a může být spojen s aplikací STIHL connected.

 Údaj vedle symbolu odkazuje na obsah energie akumulátoru podle specifikace výrobce článků. Obsah energie, který je k dispozici při použití, je menší.

 Nelikvidujte výrobek s domácím odpadem.

4 Bezpečnostní pokyny

4.1 Varovné symboly

4.1.1 Varovné symboly

Varovné symboly na křovinořezu/vyžinači a na akumulátoru mají níže uvedený význam:

 Dodržujte bezpečnostní pokyny a jejich opatření.

 Návod k použití je třeba si přečíst, porozumět mu a uložit ho pro další potřebu.

 Noste ochranné brýle, ochranu sluchu a ochrannou přilbu.

 Noste vysokou ochrannou obuv.

 Noste ochranné rukavice.

 Dbejte na bezpečnostní pokyny ohledně zpětného rázu a jejich bezpečnostní opatření.

 Dbejte na bezpečnostní pokyny týkající se předmětů vymrštěvaných do výšky a na bezpečnostní opatření.

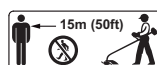
 Dodržujte bezpečnostní odstup.

 Nedotýkejte se horkého povrchu.

 Akumulátor během přerušení práce, přepravy, skladování, údržby nebo opravy vždy vyjměte.

 Akumulátor chraňte před horkem a ohněm.

4.1.2 Ochranný kryt pro kovové žací nástroje

Varovné symboly na ochranném krytu pro žací hlavy mají následující význam:

 Tento ochranný kryt použijte pro žací listy na trávu.

 Tento ochranný kryt použijte pro trojramenné vyžinací nože.

 Tento ochranný kryt nepoužívejte pro žací hlavy.

 Tento ochranný kryt nepoužívejte pro štěpkovače.

 Tento ochranný kryt nepoužívejte pro pilové kotouče.

4.2 Řádné používání

Křovinořez/vyžinač STIHL FSA 400.0 K se používá k následujícím činnostem:

- s trojramenným vyžinacím nožem: vyžínání houští až do průměru 20 mm
- s pilovým kotoučem: řezání keřů a stromů s průměrem kmenu až do 70 mm

Křovinořez/vyžinač můžete používat za deště.

Křovinořez/vyžinač je napájen energií akumulátorem STIHL AP.

Akumulátor s  umožňuje ve spojení s aplikací STIHL connected personalizaci a přenos informací k akumulátoru na základě technologie Bluetooth®.

▲ VAROVÁNÍ

- Akumulátory, které nejsou společností STIHL pro křovinořez/vyžinač povoleny, mohou způsobit požáry a exploze. Může tak dojít k těžkým úrazům či úmrtí osob a ke vzniku věcných škod.

- ▶ Křovinořez/vyžinač používejte s akumulátorem STIHL AP.
- Pokud se křovinořez/vyžinač nebo akumulátor používá způsobem odporujícím jeho účelu, může dojít k těžkým úrazům nebo úmrtí osob a ke vzniku věcných škod.
 - ▶ Používejte křovinořez/vyžinač tak, jak je to popsáno v tomto návodu k použití.
 - ▶ Akumulátor používejte tak, jak je to popsáno v tomto návodu k použití, v aplikaci STIHL connected a na adrese www.connect.stihl.com.

4.3 Požadavky na uživatele

▲ VAROVÁNÍ

- Uživatelé bez instruktáže nemohou rozpoznat nebo dobře odhadnout nebezpečí hrozící křovinořezem/vyžinačem a akumulátorem. Uživatel nebo jiné osoby mohou utrpět těžká nebo smrtelná zranění.



- ▶ Návod k použití je třeba si přečíst, porozumět mu a uložit ho pro další potřebu.

- ▶ Pokud se bude křovinořez/vyžinač nebo akumulátor předávat další osobě, předejte zároveň s ním návod k použití.
- ▶ Zajistěte, aby uživatel splňoval níže uvedené požadavky:
 - Uživatel je odpočatý.
 - Uživatel je tělesně, senzorycky a duševně schopen křovinořez/vyžinač nebo akumulátor obsluhovat a pracovat s ním. Pokud je uživatel tělesně, senzorycky a duševně způsobilý pouze částečně, smí s výrobkem pracovat pouze pod dohledem nebo po zaškolení odpovědnou osobou.
 - Uživatel může rozpoznat a dobře odhadnout nebezpečí hrozící křovinořezem/vyžinačem a akumulátorem.
 - Uživatel je plochetý nebo bude podle národních předpisů pod dohledem zaškolený pro výkon povolání.
 - Uživatel obdržel instruktáž od odborného prodejce STIHL nebo od osoby znalé odborné tematiky ještě dříve, než s křovinořezem/vyžinačem začne poprvé pracovat.
 - Uživatel není pod vlivem alkoholu, léků nebo drog.
- ▶ V případě nejasností: vyhledejte odborného prodejce výrobků STIHL.

4.4 Oblečení a vybavení

▲ VAROVÁNÍ

- Během práce mohou být dlouhé vlasy vtaženy do křovinořezu/vyžinače. Uživatel tím může utrpět těžké zranění.
 - ▶ Dlouhé vlasy svažte a zajistěte tak, aby se nacházely nad rameny.
- Během práce mohou být předměty vymrštěny velkou rychlostí nahoru. Uživatel se může zranit.



- ▶ Noste těsně přiléhající ochranné brýle. Vhodné ochranné brýle byly přezkoušeny podle normy EN 166 nebo podle národních předpisů a na trhu jsou k dostání s patřičným označením.

- ▶ Noste ochranu obličeje.
- ▶ Noste dlouhé kalhoty z odolného materiálu.
- Během práce vzniká hluk. Hluk může poškodit sluch.



- ▶ Noste ochranu sluchu.

- Shora padající předměty mohou vést ke zranění hlavy.



- ▶ Pokud během práce mohou shora padat předměty, noste ochrannou přilbu.

- Během práce může dojít k rozvíření prachu. Vdechovaný prach může poškodit zdraví a vyvolat alergické reakce.
 - ▶ Pokud bude rozvířen prach: noste ochrannou protiprachovou masku.
- Nevhodné oblečení se může zachytit ve dřevě, dřevnatém porostu a v křovinořezu/vyžinači. Uživatelé bez vhodného oděvu mohou utrpět těžká zranění.
 - ▶ Noste těsně přiléhající oděv.
 - ▶ Odložte šály a ozdoby.
- Během práce se může uživatel dostat do kontaktu s rotujícím řezným/žacím nástrojem. Uživatel tím může utrpět těžké zranění.
 - ▶ Noste obuv z odolného materiálu.
- ▶ Pokud se používá kovový řezný/žací nástroj: noste ochrannou vysokou obuv se špičkami vyztuženými ocelí.



- ▶ Noste dlouhé kalhoty z odolného materiálu.
- Během montáže a demontáže žacího nástroje a během čištění nebo údržby se může uživatel dostat do kontaktu s žacím nástrojem nebo s odřezávacím nožem. Uživatel se může zranit.



- ▶ Noste pracovní rukavice z odolného materiálu.

- Pokud nosí uživatel nevhodnou obuv, může uklouznout. Uživatel se může zranit.
 - ▶ Noste pevnou uzavřenou obuv s hrubou podrážkou.

4.5 Pracovní pásmo a okolí

4.5.1 Křovinořez/vyžinač

▲ VAROVÁNÍ

- Nezúčastněné osoby, děti a zvířata nemohou rozpoznat ani odhadnout nebezpečí hrozící křovinořezem/vyžinačem a předměty vymrštěnými do výšky. Nezúčastněné osoby, děti a zvířata mohou utrpět těžká zranění a může dojít k věcným škodám.



- ▶ Dbejte na to, aby nezúčastněné osoby, děti a zvířata zachovávaly odstup 15 m od pracovního okruhu.

- ▶ Od předmětů zachovávejte odstup 15 m.
- ▶ Křovinořez/vyžinač nenechávejte bez dozoru.
- ▶ Zajistěte, aby si děti nemohly s křovinořezem/vyžinačem hrát.
- Elektrické součástky křovinořezu/vyžinače mohou vytvářet jiskry. Jiskry mohou ve snadno hořlavém nebo explozivním okolí vyvolat požáry nebo exploze. Může tak dojít k těžkým úrazům či úmrtí osob a ke vzniku věcných škod.
 - ▶ Nikdy nepracujte ve snadno hořlavém nebo explozivním okolí.

4.5.2 Akumulátor

▲ VAROVÁNÍ

- Nezúčastněné osoby, děti a zvířata nemohou rozpoznat ani odhadnout nebezpečí akumulátoru. Nezúčastněné osoby, děti a zvířata mohou být těžce zraněny.
 - ▶ Nezúčastněné osoby, děti a zvířata nepouštějte do blízkosti stroje.
 - ▶ Akumulátor nenechávejte bez dozoru.
 - ▶ Zajistěte, aby si děti nemohly s akumulátorem hrát.
- Akumulátor není chráněn proti všem okolním vlivům. Pokud je akumulátor vystaven určitým okolním vlivům, může začít hořet nebo explodovat, nebo může dojít k jeho neopravitelnému poškození. Může dojít k těžkým úrazům osob a ke vzniku věcných škod.



- ▶ Akumulátor chraňte před horkem a ohněm.
- ▶ Akumulátor neházejte do ohně.

- ▶ Akumulátor nenabíjejte, nepoužívejte a neskladujte mimo uvedené teplotní rozsahy, **21.3.**



- ▶ Akumulátor neponořujte do kapalin.

- ▶ Akumulátor nepřibližujte ke kovovým malým předmětům.
- ▶ Akumulátor nevystavujte vysokému tlaku.
- ▶ Akumulátor nevystavujte mikrovlnám.
- ▶ Akumulátor chraňte před chemikáliemi a solemi.

4.6 Bezpečnosti odpovídající stav

4.6.1 Křovinořez/vyžinač

Křovinořez/vyžinač je v bezpečnosti odpovídajícím stavu, když jsou splněny níže uvedené podmínky:

- Křovinořez/vyžinač není poškozen.
- Křovinořez/vyžinač je čistý.
- Ovládací prvky fungují a nejsou změněny.
- Stroj je osazen jednou z kombinací žacího nástroje a ochranného krytu, které jsou uvedeny v tomto návodu k použití.
- Řezný/žací nástroj a ochranný kryt jsou správně namontovány.
- Je namontováno pouze originální příslušenství STIHL určené pro tento křovinořez/vyžinač.
- Příslušenství je namontováno správně.

▲ VAROVÁNÍ

- Ve stavu neodpovídajícím bezpečnosti nemohou konstrukční díly již bezpečně fungovat a bezpečnostní zařízení mohou být vyřazena z provozu. Může dojít k těžkým úrazům nebo usmrcení osob.
 - ▶ Pracujte s nepoškozeným křovinořezem/vyžinačem.
 - ▶ Pokud je křovinořez/vyžinač znečištěný: křovinořez/vyžinač vyčistěte a nechte uschnout.
 - ▶ Neprovádějte na křovinořezu/vyžinači žádné změny. Výjimka: montáž kombinace uvedené v tomto návodu k použití sestávající z řezného/žacího nástroje a ochranného krytu.
 - ▶ Pokud nefungují ovládací prvky: s křovinořezem/vyžinačem nepracujte.
 - ▶ Instalujte pouze originální příslušenství STIHL určené pro tento křovinořez/vyžinač.

- ▶ Řezný/žací nástroj a ochranný kryt namontujte tak, jak je to popsáno v tomto návodu k použití.
- ▶ Příslušenství montujte tak, jak je to popsáno v tomto návodu k použití daného příslušenství.
- ▶ Do otvorů křovinořezu/vyžínače nestrkejte žádné předměty.
- ▶ Opotřebované nebo poškozené štítky s upozorněními vyměňte.
- ▶ V případě nejasností: vyhledejte odborného prodejce výrobků STIHL.

4.6.2 Ochranný kryt

Ochranný kryt je v bezpečnosti odpovídajícím stavu, když jsou splněny níže uvedené podmínky:

- Ochranný kryt není poškozen.
- Šrouby na ochranném krytu jsou utaženy správným utahovacím momentem.

▲ VAROVÁNÍ

- Ve stavu neodpovídajícím bezpečnosti nemohou konstrukční díly již bezpečně fungovat a bezpečnostní zařízení mohou být vyřazena z provozu. Uživatel tím může utrpět těžké zranění.
 - ▶ Pracujte s nepoškozeným ochranným krytem.
 - ▶ Utáhněte šrouby na ochranném krytu správným utahovacím momentem, **■** 8.2.1.
 - ▶ V případě nejasností: vyhledejte odborného prodejce STIHL.

4.6.3 Kovový řezný/žací nástroj

Kovový řezný/žací nástroj je ve stavu odpovídajícím bezpečnosti, když jsou splněny níže uvedené podmínky:

- Kovový řezný/žací nástroj a přídatné montážní díly nejsou poškozené.
- Kovový řezný/žací nástroj není zdeformován.
- Kovový řezný/žací nástroj je správně namontován a pevně utažen.
- Kovový řezný/žací nástroj je správně naostřen.
- Kovový řezný/žací nástroj nemá žádné otřepy na břitech.
- Meze opotřebení nejsou překročeny.
- Pokud se používá kovový řezný/žací nástroj, který není výrobkem STIHL, nesmí být těžší, silnější, jinak vytvarovaný, nesmí být méně kvalitní a v průměru ne větší než největší pro tento stroj dovolený kovový řezný/žací nástroj značky STIHL.

▲ VAROVÁNÍ

- Ve stavu neodpovídajícím bezpečnosti se mohou části kovového řezného/žacího nástroje uvolnit a být odmrštěny. Může dojít k těžkému zranění osob.
 - ▶ Pracujte s nepoškozeným kovovým řezným/žacím nástrojem a nepoškozenými přídatnými montážními díly.
 - ▶ Kovový řezný/žací nástroj správně naostřete.
 - ▶ Odstraňte otřepy na břitech.
 - ▶ Kovový řezný/žací nástroj nechejte vyvážit odborným prodejcem výrobků STIHL.
 - ▶ Dbejte na meze opotřebení a dodržujte je.
 - ▶ Používejte jeden řezný/žací nástroj, uvedený v tomto návodu k použití.
 - ▶ V případě nejasností: vyhledejte odborného prodejce STIHL.

4.6.4 Akumulátor

Akumulátor je v bezpečnosti odpovídajícím stavu, když jsou splněny níže uvedené podmínky:

- Akumulátor není poškozen.
- Akumulátor je čistý a suchý.
- Akumulátor funguje a není pozměněn.

▲ VAROVÁNÍ

- Ve stavu neodpovídajícím bezpečnosti nemůže akumulátor již bezpečně fungovat. Osoby mohou utrpět těžká zranění.
 - ▶ Pracujte s nepoškozeným a fungujícím akumulátorem.
 - ▶ Poškozený nebo defektní akumulátor nenabíjejte.
 - ▶ Pokud je akumulátor znečištěný: akumulátor vyčistit a nechat uschnout.
 - ▶ Pokud je akumulátor mokry nebo vlnký: akumulátor nechat uschnout, **■** 21.4.
 - ▶ Akumulátor neměňte.
 - ▶ Do otvorů akumulátoru nestrkejte žádné předměty.
 - ▶ Elektrické kontakty akumulátoru nespojujte a nezkratujte kovovými předměty.
 - ▶ Akumulátor neotvírejte.
 - ▶ Opotřebované nebo poškozené informační štítky vyměňte.
- Z poškozeného akumulátoru může vytékat kapalina. Pokud by se kapalina dostala do styku s pokožkou nebo očima, může dojít k podráždění pokožky či očí.
 - ▶ Zabraňte kontaktu s kapalinou.
 - ▶ Pokud došlo ke kontaktu s pokožkou: dotčená místa pokožky umyjte velkým množstvím vody a mýdlem.

- ▶ Pokud došlo ke kontaktu s očima: vyplachujte oči nejméně po dobu 15 minut velkým množstvím vody a vyhledejte lékaře.
- Poškozený nebo defektní akumulátor může být nezvykle cítit, může kouřit nebo hořet. Může tak dojít k těžkým úrazům či úmrtí osob a ke vzniku věcných škod.
 - ▶ Pokud je akumulátor neobvykle cítit nebo kouří: akumulátor nepoužívejte a nepřibližujte ho k hořlavým látkám.
 - ▶ Pokud akumulátor hoří: pokuste se uhasit akumulátor hasicím přístrojem nebo vodou.

4.7 Pracovní postup

▲ VAROVÁNÍ

- Uživatel již v určitých situacích nemůže soustředěně pracovat. Uživatel může zakopnout, upadnout a těžce se zranit.
 - ▶ Pracujte klidně a s rozvahou.
 - ▶ Pokud jsou světelné poměry a viditelnost špatné: s křovinořezem/vyžínáčem nepracujte.
 - ▶ Křovinořez/vyžínáč obsluhuje vždy jen jedna osoba.
 - ▶ Řezný/žací nástroj vedte vodorovně a nízko nad zemí.
 - ▶ Dávejte pozor na překážky.
 - ▶ Při práci stůjte na zemi a udržujte rovnováhu.
 - ▶ Pokud se dostaví známky únavy: udělejte si pracovní přestávku.
- Otáčející se řezný/žací nástroj může uživatele pořezat. Uživatel tím může utrpět těžké zranění.
 - ▶ Nikdy se nedotýkejte rotujícího řezného/žacího nástroje.
 - ▶ Pokud je řezný/žací nástroj blokován nějakým předmětem: křovinořez/vyžínáč vypněte a vyjměte akumulátor. Teprve potom předmět odstraňte.
- Pokud se křovinořez/vyžínáč během práce změní nebo se chová nezvyklým způsobem, může být v provozně nebezpečném stavu. Může dojít k těžkým úrazům osob a ke vzniku věcných škod.
 - ▶ Ukončete práci, vyjměte akumulátor a vyhledejte odborného prodejce STIHL.
- Během práce může křovinořez/vyžínáč způsobit vznik vibrací.
 - ▶ Noste rukavice.



- ▶ Práci přerušujte přestávkami.

- ▶ Pokud se vyskytnou náznaky poruch prokrvení: vyhledejte lékaře.
- Pokud během práce řezný/žací nástroj narazí na nějaký cizí předmět, může být takový předmět (nebo jeho části) velkou rychlostí vymrštěn nahoru. Může dojít k úrazům osob a ke vzniku věcných škod.
 - ▶ Z pracovního prostoru odstraňte cizí předměty.
- Pokud narazí točící se řezný nástroj na nějaký tvrdý předmět, mohou vzniknout jiskry a řezný nástroj se může poškodit. Jiskry mohou ve snadno vznětlivém prostředí vyvolat požáry. Může tak dojít k těžkým úrazům či úmrtí osob a ke vzniku věcných škod.
 - ▶ Nikdy nepracujte ve snadno vznětlivém prostředí.
 - ▶ Zajistěte, aby byl řezný nástroj ve stavu odpovídajícím bezpečnosti.
- Když se pustí spínač, točí se řezný/žací nástroj ještě krátkou dobu dále. Může dojít k těžkému zranění osob.
 - ▶ Počkat, až se řezný/žací nástroj dotočí.
- V nebezpečné situaci může uživatel propadnout panice a nosný systém nesejmout. Uživatel tím může utrpět těžké zranění.
 - ▶ Předem nacvičte odložení nosného systému.

4.8 Reakční síly

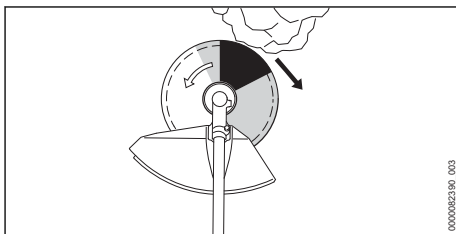

Zpětný ráz může vzniknout z níže uvedených příčin:

- Točící se kovový řezný/žací nástroj narazí v šedě vyznačeném pásmu nebo v černě vyznačeném pásmu na tvrdý předmět a je rychle zbrzděn.
- Točící se kovový řezný/žací nástroj se zaklesne.

Největší nebezpečí, že dojde ke zpětnému rázu, hrozí v černě vyznačeném pásmu.

▲ VAROVÁNÍ

- Z těchto příčin může být rotační pohyb řezného/žacího nástroje silně zbrzděn a řezný/žací nástroj může být odražen doprava nebo

směrem k uživateli (černá šipka). Uživatel může ztratit kontrolu nad křovinořezem/vyžínačem. Může dojít k těžkým úrazům nebo usmrcení osob.

- ▶ Křovinořez/vyžínač držte pevně oběma rukama.
- ▶ Pracujte tak, jak je to popsáno v tomto návodu k použití.
- ▶ Nepracujte v černě vyznačeném pásmu.
- ▶ Používejte jednu z kombinací řezného/žacího nástroje, ochranného krytu a nosného systému, které jsou uvedeny v tomto návodu k použití.
- ▶ Kovový řezný/žací nástroj správně naostřete.
- ▶ Pracujte s plným plynem.

4.9 Přeprava

4.9.1 Křovinořez/vyžínač

▲ VAROVÁNÍ

- Během práce se může skříň převodovky vysoce zahřát. Uživatel se může popálit.
 - ▶ Nedotýkejte se horké skříňové převodovky.



- Během přepravy se může křovinořez/vyžínač převrátit nebo pohnout. Může dojít k úrazům osob a ke vzniku věcných škod.



- ▶ Vyměňte akumulátor.
- ▶ Pokud je namontován kovový řezný/žací nástroj: nasadte přepravní kryt.
- ▶ Zajistěte křovinořez/vyžínač upínacím popruhem, řemenem nebo sítíkou tak, aby se nemohl převrátit ani pohnout.

4.9.2 Akumulátor

▲ VAROVÁNÍ

- Akumulátor není chráněn proti všem okolním vlivům. Pokud je akumulátor vystaven určitým okolním vlivům, může být poškozen a může dojít ke vzniku věcných škod.
 - ▶ Poškozený akumulátor nepřeppravujte.
- Během přepravy se může akumulátor převrátit nebo pohnout. Může dojít k úrazům osob a ke vzniku věcných škod.
 - ▶ Akumulátor v balení zabalte tak, aby se nemohl pohybovat.
 - ▶ Balení zajistěte tak, aby se nemohlo pohybovat.

4.10 Skladování

4.10.1 Křovinořez/vyžínač

▲ VAROVÁNÍ

- Děti nemohou rozpoznat ani odhadnout nebezpečí vyplývající z křovinořezu/vyžínače. Děti mohou utrpět těžké úrazy.



- ▶ Vyměňte akumulátor.
- ▶ Pokud je namontován kovový řezný/žací nástroj: nasadte přepravní kryt.
- ▶ Křovinořez/vyžínač skladujte mimo dosah dětí.
- Elektrické kontakty na křovinořezu/vyžínači a kovové konstrukční díly mohou vlivem vlhka zkorodovat. Může dojít k poškození křovinořezu/vyžínače.



- ▶ Vyměňte akumulátor.
- ▶ Skladujte křovinořez/vyžínač v čistém a suchém stavu.

4.10.2 Akumulátor

▲ VAROVÁNÍ

- Děti nemohou rozpoznat ani odhadnout nebezpečí vyplývající z akumulátoru. Děti mohou utrpět těžké úrazy.
 - ▶ Akumulátor skladujte mimo dosah dětí.
- Akumulátor není chráněn proti všem okolním vlivům. Pokud je akumulátor vystaven určitým okolním vlivům, může dojít k neopravitelnému poškození.
 - ▶ Akumulátor skladujte v čistém a suchém stavu.
 - ▶ Skladujte akumulátor v uzavřeném prostoru.
 - ▶ Akumulátor skladujte odděleně od křovinořezu/vyžínače.
 - ▶ Pokud je akumulátor uložen v nabíječce: odpojte síťový konektor a uložte akumulátor se stavem nabití mezi 40 % a 60 % (2 zelené svítící světla LED).
 - ▶ Akumulátor je třeba skladovat v rámci zadávaných teplotních mezí, 21.3.

4.11 Čištění, údržba a opravy

▲ VAROVÁNÍ

- Pokud je akumulátor vsazen během čištění, údržby nebo opravy, může dojít k nechtěnému zapnutí křovinořezu/vyžínače. Může dojít k

těžkým úrazům osob a ke vzniku věcných škod.



- ▶ Vyměňte akumulátor.

- Během práce se může skříň převodovky vysoce zahřát. Uživatel se může popálit.



- ▶ Nedotýkejte se horké skříňové převodovky.

- Agresivní čisticí prostředky, čištění proudem vody nebo špičatými předměty mohou křovinořez/vyžínač, ochranný kryt, řezný/žací nástroj nebo akumulátor poškodit. Pokud křovinořez/vyžínač, ochranný kryt, řezný/žací nástroj nebo akumulátor nejsou správně vyčištěny, nemohou konstrukční díly již správně fungovat a bezpečnostní zařízení jsou vyřazena z provozu. Může dojít k těžkému zranění osob.

- ▶ Čistěte křovinořez/vyžínač, ochranný kryt, řezný/žací nástroj a akumulátor tak, jak je to popsáno v tomto návodu k použití.

- Pokud křovinořez/vyžínač, ochranný kryt, řezný/žací nástroj nebo akumulátor nejsou správně opravovány nebo udržovány, nemohou konstrukční díly již správně fungovat a bezpečnostní zařízení jsou vyřazena z provozu. Může dojít k těžkým úrazům nebo usmrcení osob.

- ▶ Na křovinořezu/vyžínači, ochranném krytu a akumulátoru neprovádějte údržbářské nebo opravářské úkony sám/sama.

- ▶ Pokud musí být na křovinořezu/vyžínači, na ochranném krytu nebo akumulátoru provedeny údržbářské úkony nebo opravy: vyhledejte odborného prodejce STIHL.

- ▶ Na řezném/žacím nástroji provádějte údržbářské úkony tak, jak je to popsáno v návodu k použití pro používaný řezný/žací nástroj nebo na obalu používaného řezného/žacího nástroje.

- Během čištění nebo údržby řezného/žacího nástroje se může uživatel pořezat o ostré řezné hrany. Uživatel se může zranit.



- ▶ Noste pracovní rukavice z odolného materiálu.

5 Příprava křovinořezu/vyžínače k použití

5.1 Příprava křovinořezu/vyžínače k použití

Před každým započatím práce se musí provést níže uvedené kroky:

- ▶ Zajistěte, aby se níže uvedené konstrukční díly nacházely v bezpečném stavu:
 - Křovinořez/vyžínač, 4.6.1.
 - Ochranný kryt, 4.6.2.
 - Kovový řezný/žací nástroj, 4.6.3.
 - Akumulátor, 4.6.4.
- ▶ Zkontrolujte akumulátor, 12.2.
- ▶ Akumulátor zcela nabijte tak, jak je to popsáno v návodu k použití pro nabíječky STIHL AL 101, 301, 301-4, 500.
- ▶ Křovinořez/vyžínač vyčistěte, 17.1.
- ▶ Namontujte říditkovou rukojeť, 8.1.
- ▶ Zvolte kombinaci z žacího nástroje, ochranného krytu a nosného systému, 22.1.
- ▶ Namontujte ochranný kryt, 8.2.1.
- ▶ Namontujte kovový řezný/žací nástroj, 8.3.
- ▶ Nasadte a nastavte nosný systém, 9.1.
- ▶ Nastavte říditkovou rukojeť, 9.2.
- ▶ Křovinořez/vyžínač vyvažte, 9.3.
- ▶ Zkontrolujte ovládací prvky, 12.1.
- ▶ Pokud tyto kroky nelze provést: Křovinořez/vyžínač nepoužívejte a vyhledejte odborného prodejce STIHL.

5.2 Spojte akumulátor pomocí rádiového rozhraní Bluetooth® s aplikací STIHL connected

- ▶ Zaktivujte rádiové rozhraní Bluetooth® na koncovém mobilním zařízení.
- ▶ Zaktivujte rádiové rozhraní Bluetooth® na akumulátoru, 7.1.
- ▶ Z App Store si na koncové mobilní zařízení stáhněte aplikaci STIHL connected a vytvořte si účet.
- ▶ Otevřete aplikaci STIHL connected a přihlaste se.
- ▶ Přidejte akumulátor do aplikace STIHL connected a postupujte podle pokynů na obrazovce.

Možnosti kontaktu a další informace jsou k nalezení na <https://support.stihl.com> nebo v aplikaci STIHL connected.

Aplikace STIHL connected je k dispozici v závislosti na trhu.

6 Nabíjení akumulátoru a světla LED

6.1 Nabíjení akumulátoru

Délka doby nabíjení závisí na různých vlivech, např. na teplotě akumulátoru nebo na teplotě okolí. Aby se dosáhlo optimálního výkonu, dbejte na dodržování doporučených teplotních mezí,  21.4. Skutečná délka doby nabíjení se může odchýlit od uvedených délek doby nabíjení. Délka doby nabíjení je uvedena na adrese www.stihl.com/charging-times.

- ▶ Akumulátor nabíjejte tak, jak je to popsáno v návodu k použití pro nabíječky STIHL AL 101, 301, 301-4, 500.

6.2 Indikace stavu nabití

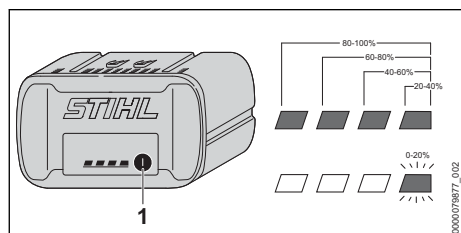

- ▶ Stiskněte tlačítko (1). Světla LED svítí po dobu cca 5 vteřin zeleně a udávají stav nabití.
- ▶ Pokud pravé světlo LED bliká zeleně: nabíjete akumulátor.

6.3 Světla LED na akumulátoru

Světla LED mohou signalizovat stav nabití akumulátoru nebo poruchy. Světla LED mohou svítit nebo blikat zeleně nebo červeně.

Pokud světla LED svítí nebo blikají zeleně, je signalizován stav nabití.

- ▶ Pokud světla LED svítí nebo blikají červeně: odstraňte závady,  20.1. V křovinořezu/vyžínači nebo v akumulátoru došlo k poruše.

7 Aktivace a deaktivace rádiového rozhraní Bluetooth®

7.1 Aktivace rádiového rozhraní Bluetooth®

- ▶ Pokud má akumulátor rádiové rozhraní Bluetooth®: stiskněte tlačítko a držte ho stisknuté tak dlouho, dokud se modře nezsvítí světlo

LED „BLUETOOTH®“ vedle symbolu  na cca 3 vteřin.

Rádiové rozhraní Bluetooth® na akumulátoru je zaktivováno.

7.2 Deaktivace rádiového rozhraní Bluetooth®

- ▶ Pokud má akumulátor rádiové rozhraní Bluetooth®: stiskněte tlačítko a držte ho stisknuté tak dlouho, dokud světlo LED „BLUETOOTH®“ vedle symbolu  nezabliká šestkrát modře. Rádiové rozhraní Bluetooth® na akumulátoru je deaktivováno.

8 Montáž křovinořezu/vyžínače

8.1 Montáž řídkové rukojeti

- ▶ Vypněte křovinořez/vyžínač a vyjměte akumulátor.

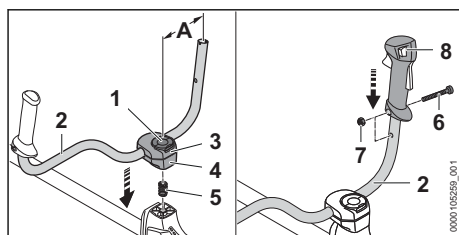

- ▶ Rozevřete svorku roubíkového šroubu (1) a otáčejte proti směru hodinových ručiček tak dlouho, než bude trubková rukojeť (2) jen mírně sevřená.
- ▶ Vsaďte pružinu (5) odspodu do spodní svěrací misky (4).
- ▶ Nasadte svěrací misky (3 a 4) na tyč a zašroubujte roubíkový šroub (1).
- ▶ Trubkovou rukojetí (2) kývejte směrem nahoru a nastavte tak, aby vzdálenost (A) činila 16 cm.
- ▶ Roubíkový šroub (1) utáhněte a zavřete svorku.
- ▶ Vyšroubujte šroub (6).
- ▶ Nasadte ovládací rukojeť (8) na trubku rukojeti (2) tak, aby otvor ovládací rukojeti lícovale s otvorem trubky rukojeti a aby spínač směřoval ke skříni převodovky.
- ▶ Vsaďte matici (7).
- ▶ Zašroubujte šroub (6) a pevně jej utáhněte.

Řídková rukojeť se nemusí opět demontovat.

8.2 Namotujte a demontujte ochranný kryt a doraz

8.2.1 Namontujte ochranný kryt a doraz

- ▶ Vypněte křovinořez/vyžínač a vyjměte akumulátor.

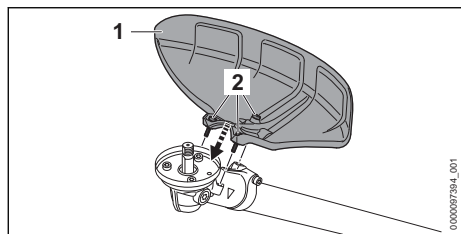

- ▶ Nasadte ochranný kryt (1) na skříň převodovky.
- ▶ Zašroubujte šrouby (2) a utáhněte je momentem 10 Nm.

8.2.2 Demontujte ochranný kryt a doraz

- ▶ Vypněte křovinořez/vyžínač a vyjměte akumulátor.
- ▶ Šrouby vyšroubujte.
- ▶ Sejměte ochranný kryt.

8.3 Montáž a demontáž kovových řezných/žacíh nástrojů

8.3.1 Montáž trojramenného vyžínacího nože

- ▶ Vypněte křovinořez/vyžínač a vyjměte akumulátor.

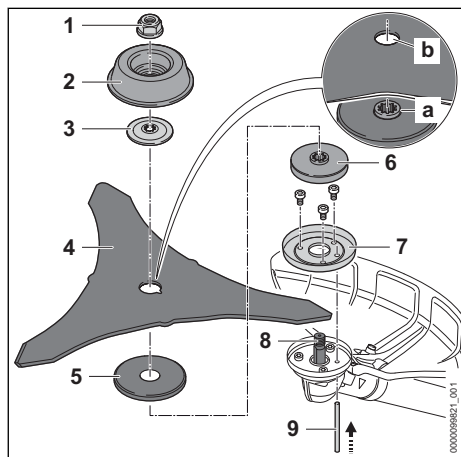

- ▶ Namontujte ochranný prstenec (7) pro vyžínací práce.
- ▶ Nasadte přítlačný talíř (6) a ochranný kotouč (5).

- ▶ Položte trojramenný vyžínací nůž (4) na ochranný kotouč (5). Nákužek (a) musí zapadnout do otvoru (b) trojramenného vyžínacího nože (4).
- ▶ Položte přítlačný kotouč (3) na trojramenný vyžínací nůž (4) tak, aby vypouklá strana směřovala nahoru.
- ▶ Pro vyžínací práce položte otočný unášecí kotouč (2) na přítlačný kotouč (3) tak, aby uzavřená strana směřovala nahoru.
- ▶ Zamáčkněte zástrčný trn (9) až na doraz do otvoru a držte ho zamáčknutý.
- ▶ Otáčejte trojramenný vyžínací nůž (4) proti směru hodinových ručiček tak dlouho, dokud se zástrčný trn (9) nezaaretuje. Hřídel (8) je zablokována.
- ▶ Našroubujte matici (1) v protisměru chodu hodinových ručiček a pevně ji utáhněte.
- ▶ Vytáhněte zástrčný trn (9).

8.3.2 Montáž pilového kotouče

- ▶ Vypněte křovinořez/vyžínač a vyjměte akumulátor.

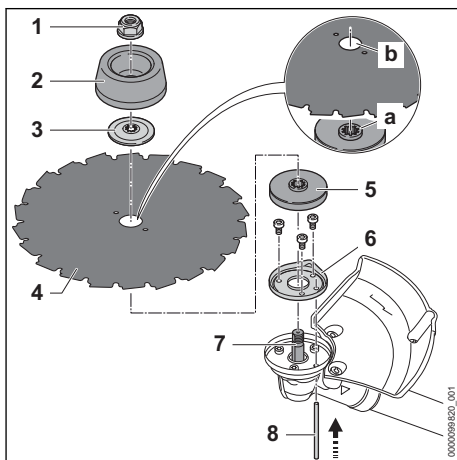

- ▶ Namontujte ochranný prstenec (6) pro řezné práce.
- ▶ Nasadte přítlačný talíř (5).
- ▶ Položte pilový kotouč (4) na přítlačný talíř (5). Ostří břitů vyrovnejte tak, aby ukazovala stejným směrem jako šipka pro směr otáčení na dorazu. Osazení (a) musí zapadnout do otvoru (b) kovového řezného nástroje.
- ▶ Položte přítlačný kotouč (3) na pilový kotouč (4) tak, aby vypouklá strana směřovala nahoru.

- ▶ Pro řezné práce položte otočný unášecí kotouč (2) na přítláčný kotouč (3) tak, aby uzavřená strana směřovala nahoru.
- ▶ Zamáčkněte zástrčný trn (8) až na doraz do otvoru a držte ho zamáčknutý.
- ▶ Otáčejte pilový kotouč (4) proti směru hodinových ručiček tak dlouho, dokud se zástrčný trn (8) nezaaretuje. Hřídel (7) je zablokována.
- ▶ Našroubujte matici (1) v protisměru chodu hodinových ručiček a pevně ji utáhněte.
- ▶ Vytáhněte zástrčný trn (8).

8.3.3 Demontáž kovových řezných/žacích nástrojů

- ▶ Vypněte křovinořez/vyžinač a vyjměte akumulátor.
- ▶ Zamáčkněte zástrčný trn až na doraz do otvoru a držte ho zamáčknutý.
- ▶ Otáčejte kovovým řezným/žacím nástrojem ve směru chodu hodinových ručiček tak dlouho, až se zástrčný trn zaaretuje. Hřídel je zablokována.
- ▶ Odšroubujte matici ve směru hodinových ručiček.
- ▶ Sejměte připevňovací díly, kovový řezný nástroj a přítláčný talíř.
- ▶ Vytáhněte zástrčný trn.

9 Nastavení křovinořezu/vyžinače pro uživatele

9.1 Nasadíte dvouramenné závěsné zařízení a nastavte

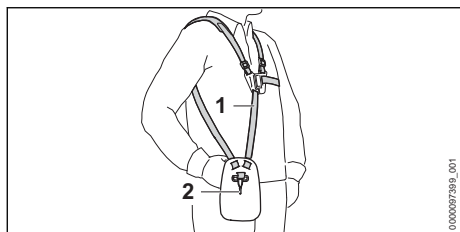

- ▶ Nasadíte dvouramenné závěsné zařízení (1).
- ▶ Dvouramenné závěsné zařízení (1) nastavte tak, aby karabinka (2) ležela asi o šířku jedné dlaně pod pravým bokem.

9.2 Nastavení řídkové rukojeti

Řídková rukojeť může být v závislosti na tělesné výšce uživatele nastavena do různých poloh.

- ▶ Vypněte křovinořez/vyžinač a vyjměte akumulátor.

- ▶ Zavěste křovinořez/vyžinač na závěsném držáku do karabinky nosného systému.

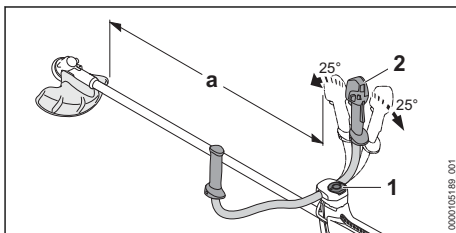

- ▶ Povolte roubíkový šroub (1).
- ▶ Řídkovou rukojeť (2) vyklopte do požadované polohy.
- ▶ Nakloňte řídkovou rukojeť (2) tak, aby vzdálenost (a) nebyla kratší než 750 mm.
- ▶ Roubíkový šroub (1) pevně utáhněte.

9.3 Vyvážení křovinořezu/vyžinače

Akumulátor a řezný/žací nástroj působí na rovnováhu křovinořezu/vyžinače. Křovinořez/vyžinač je nutné vyvážit s namontovaným řezným/žacím nástrojem a vsazeným akumulátorem.

V závislosti na osazeném řezném/žacím nástroji je nutné vyvážení křovinořezu/vyžinače provádět různými způsoby.

Když je namontován trojramenný vyžínací nůž:

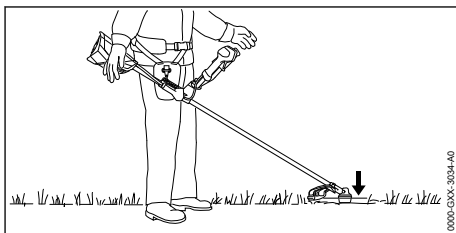

Trojramenný vyžínací nůž musí lehce přiléhat k zemi.

Pokud je namontován pilový kotouč:

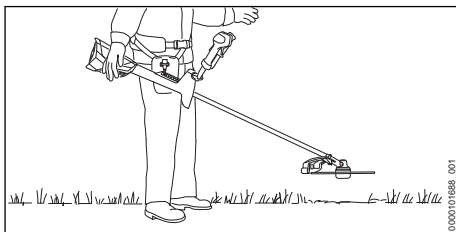

Pilový kotouč se musí nacházet cca 20 cm nad zemí.

- ▶ Vypněte motor.

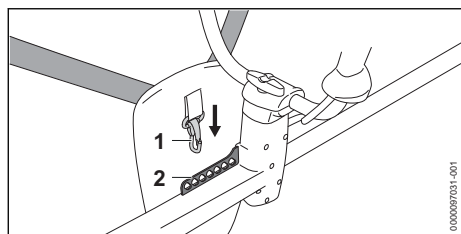

- ▶ Zavěste děrovanou lištu (2) do karabinky (1).
- ▶ Křovinořez/vyžínač nechejte vyvážit.
- ▶ Pokud je nutné upravit polohu řezného/žacího nástroje ve vyváženém stavu: zavěste karabinku (1) do jiného otvoru v liště (2) a nechejte znovu vyvážit.

10 Vsazení a vyjmutí akumulátoru

10.1 Vsazení akumulátoru

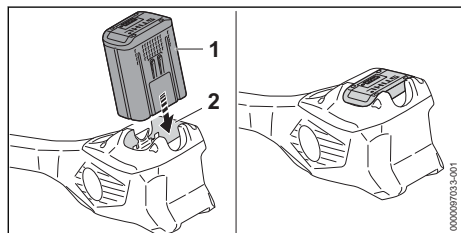

- ▶ Akumulátor (1) zamáčkněte do akumulátorové šachty (2) až na doraz. Akumulátor (1) s kliknutím zapadne a je zafixován.

10.2 Vyjmutí akumulátoru

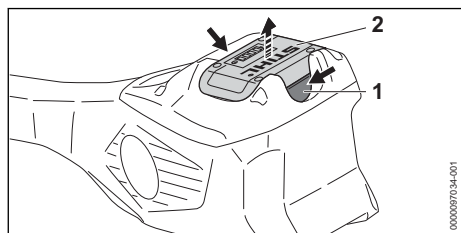

- ▶ Stiskněte obě aretační páčky (1). Akumulátor (2) je odjištěný a lze ho vyjmout.

11 Zapnutí a vypnutí křovinořezu/vyžínače

11.1 Zapnutí křovinořezu/vyžínače

- ▶ Držte křovinořez/vyžínač pevně pravou rukou za ovládací rukojeť tak, aby palec obepínal hmatec (2) ovládací rukojeti.
- ▶ Držte křovinořez/vyžínač pevně pravou rukou za rukojeť tak, aby palec obepínal rukojeť.

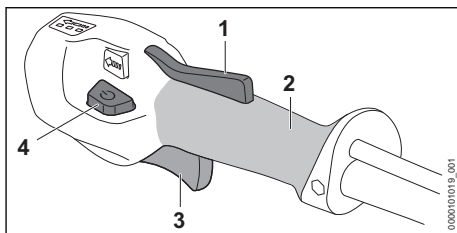

- ▶ Rukou stiskněte pojistku spínače (1) a držte ji stisknutou.
- ▶ Stiskněte deblokační tlačítko (4). Světla LED svítí a udávají naposledy nastavený výkonnostní stupeň.
- ▶ Ukazovákem stiskněte spínač (3) a držte ho stisknutý. Křovinořez/vyžínač akceleruje a řezný/žací nástroj se točí.

Čím více je spínač (3) stisknutý, tím rychleji se řezný/žací nástroj točí.

Křovinořez/vyžínač lze zapnout také tak, že nejprve stisknete deblokační tlačítko (4) a během 5 sekund (zatímco blikají světla LED) stisknete pojistku spínače (1). Spínač (3) je nyní odblokován a křovinořez/vyžínač je připraven k použití.

Když se po nastartování spínač (3) a pojistka spínače (1) pustí, blikají světla LED ještě po dobu 5 sekund. Po dobu blikání světel LED se může křovinořez/vyžínač opět zapnout, aniž by bylo zaktivováno deblokační tlačítko (4).

11.2 Vypnutí křovinořezu/vyžínače

- ▶ Pusťte spínač a pojistku spínače.
- ▶ Počkejte, až se řezný/žací nástroj přestane točit.
- ▶ Pokud se řezný/žací nástroj točí dále: vyjměte akumulátor a vyhledejte odborného prodejce STIHL. Křovinořez/vyžínač je defektní.

12 Kontrola křovinořezu/vyžínače a akumulátoru

12.1 Kontrola ovládacích prvků

Pojistka spínače a spínač

- ▶ Vyměňte akumulátor.
- ▶ Zkuste stisknout spínač bez stisknutí pojistky spínače.
- ▶ Pokud se spínač dá stisknout: křovinořez/vyžínač nepoužívejte a vyhledejte odborného prodejce STIHL.
- ▶ Pojistka spínače je defektní.
- ▶ Stiskněte pojistku spínače a držte ji stisknutou.
- ▶ Stiskněte spínač a opět ho pusťte.
- ▶ Pokud se spínač nebo pojistka spínače těžko pohybují nebo se neodpruží do výchozí polohy: křovinořez/vyžínač nepoužívejte a vyhledejte odborného prodejce STIHL.
- ▶ Spínač nebo pojistka spínače jsou defektní.

Zapnutí křovinořezu/vyžínače

- ▶ Vsaďte akumulátor.
- ▶ Stiskněte pojistku spínače a držte ji stisknutou.
- ▶ Stiskněte deblokační tlačítko.
- ▶ Stiskněte spínací páku a držte ji stisknutou. Řezný/žací nástroj se točí.
- ▶ Pokud 3 světla LED na akumulátoru blikají červeně: akumulátor vyměňte a vyhledejte odborného prodejce STIHL.
- ▶ V křovinořezu/vyžínači došlo k poruše.
- ▶ Pusťte spínač.
- ▶ Žací nástroj se po krátké době již netočí.
- ▶ Pokud se řezný/žací nástroj točí dále: vyměňte akumulátor a vyhledejte odborného prodejce STIHL.
- ▶ Křovinořez/vyžínač je defektní.

12.2 Kontrola akumulátoru

- ▶ Stisknout tlačítko na akumulátoru. Světla LED svítí nebo blikají.
- ▶ Pokud světla LED nesvítí nebo neblíkají: akumulátor nepoužívat a vyhledat odborného prodejce výrobků STIHL.
- ▶ V akumulátoru je porucha.

13 Práce s křovinořezem/vyžínačem

13.1 Jak křovinořez/vyžínač držet a vést

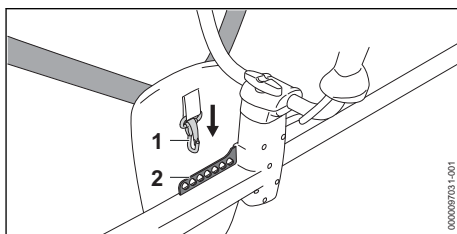

- ▶ Zavěste děrovanou lištu (2) do karabinky (1).

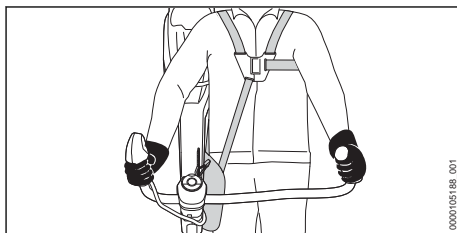

- ▶ Držte křovinořez/vyžínač pevně pravou rukou za ovládací rukojeť tak, aby palec obepínal hmatec ovládací rukojeti.
- ▶ Držte křovinořez/vyžínač pevně pravou rukou za rukojeť tak, aby palec obepínal rukojeť.

13.2 Nastavení výkonnostního stupně

V závislosti na použití mohou být nastaveny 3 výkonnostní stupně. Světla LED udávají nastavený výkonnostní stupeň. Čím vyšší je výkonnostní stupeň, tím rychleji se může řezný/žací nástroj otáčet.

Nastavený výkonnostní stupeň ovlivňuje provozní dobu akumulátoru. Čím nižší je výkonnostní stupeň, tím delší je provozní doba akumulátoru.

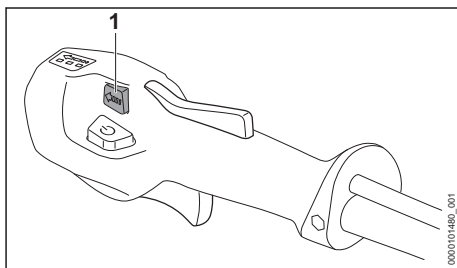

- ▶ Stiskněte přepínač úrovně napájení (1). Světla LED svítí a udávají nastavený výkonnostní stupeň.
- ▶ Stiskněte přepínač úrovně napájení (1). Tím je nastaven následující výkonnostní stupeň. Po třetím výkonnostním stupni následuje opět první výkonnostní stupeň.
- ▶ Stiskněte přepínač úrovně napájení (1) tolikrát, až je nastaven požadovaný výkonnostní stupeň.
- ▶ Pokud se používá pilový kotouč: nastavte výkonnostní stupeň č. 3.

13.3 Vyžínání pomocí trojramenného vyžínacího nože

Vzdálenost žacího nástroje od země určuje výšku kosení.

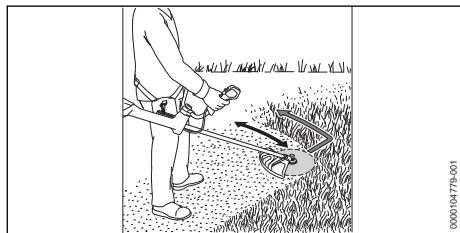

- ▶ Pokud se používá kovový žací nástroj: vyžínajte levým pásmem kovového žacího nástroje.
- ▶ Pomalu a kontrolovaně krácejte vpřed.

Aby se dosáhlo optimálního výkonu, dbejte na dodržování doporučených teplotních mezí, 21.4.

13.4 Prořezávání pomocí trojramenného vyžínacího nože

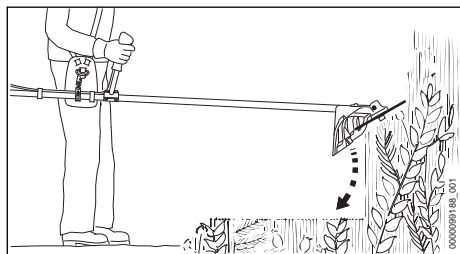

- ▶ Kovový řezný/žací nástroj ponořte zhora do houští.
- ▶ Kovový řezný/žací nástroj nezvedejte nad výšku boků.

13.5 Řezání pilovým kotoučem

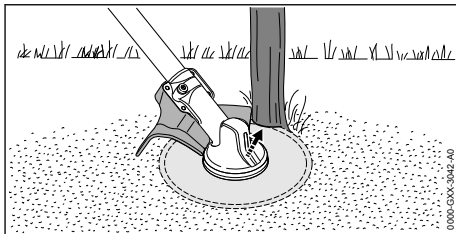

- ▶ Opřete levou stranu ochranného krytu o kmen.
- ▶ Přeřízněte kmen jedním řezem na plný plyn.
- ▶ Dodržujte bezpečnostní odstup od dalšího nejbližšího pracovního pásma, který činí nejméně 2 délky stromu.

14 Po skončení práce

14.1 Po skončení práce

- ▶ Vypněte křovinořez/vyžínač a vyjměte akumulátor.
- ▶ Pokud je křovinořez/vyžínač mokry: nechte křovinořez/vyžínač uschnout.
- ▶ Pokud je akumulátor mokry nebo vlhký: akumulátor nechte uschnout, 21.4.
- ▶ Křovinořez/vyžínač vyčistěte.
- ▶ Vyčistěte ochranný kryt.
- ▶ Vyčistěte žací nástroj.
- ▶ Vyčistěte akumulátor.
- ▶ Pokud je namontován kovový řezný/žací nástroj: nasadte vhodný přepravní kryt.

15 Přeprava

15.1 Přeprava křovinořezu/vyžínače

- ▶ Vypněte křovinořez/vyžínač a vyjměte akumulátor.
- ▶ Pokud je namontován kovový řezný/žací nástroj: nasadte vhodný přepravní kryt.

Nošení křovinořezu/vyžínače

- ▶ Křovinořez/vyžínač noste jednou rukou za tyč tak, aby řezný/žací nástroj směřoval dozadu a křovinořez/vyžínač byl vyvážený.

Přeprava křovinořezu/vyžínače ve vozidle

- ▶ Křovinořez/vyžínač zajistěte tak, aby se nemohl převrátit ani pohnout.

15.2 Přeprava akumulátoru

- ▶ Vypněte křovinořez/vyžínač a vyjměte akumulátor.
- ▶ Zajistěte, aby byl akumulátor ve stavu odpovídajícím bezpečnosti.
- ▶ Akumulátor zabalte tak, aby se v balení nemohl pohybovat.

- Obal zajistěte tak, aby se nemohl pohybovat.

Akumulátor podléhá požadavkům pro přepravu nebezpečných nákladů. Akumulátor je zařazen jako UN 3480 (lithium-iontové baterie) a byl přezkoušen podle manuálu UN Zkoušky a kritéria, díl III, podkapitola 38.3.

Přepavní předpisy jsou uvedené na adrese www.stihl.com/safety-data-sheets.

16 Skladování

16.1 Skladování křovinořezu/vyžínače

- Vypněte křovinořez/vyžínač a vyjměte akumulátor.
- Pokud je namontován kovový řezný/žací nástroj: nasadte vhodný přepravní kryt.

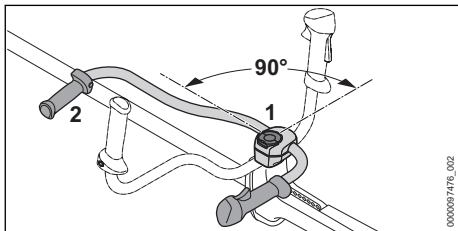

- Povolte roubkový šroub (1) a vyšroubujte jej tak daleko, až se dá trubkou rukojeti (2) otočit.
- Trubkovou rukojet (2) otočte ve směru chodu hodinových ručiček o 90° a sklopte ji dolů.
- Roubkový šroub (1) pevně utáhněte.
- Křovinořez/vyžínač skladujte tak, aby byly splněny níže uvedené podmínky:
 - Křovinořez/vyžínač se nemůže převrátit ani pohnout.
 - Křovinořez/vyžínač je mimo dosah dětí.
 - Křovinořez/vyžínač je čistý a suchý.
- Pokud budete křovinořez/vyžínač skladovat déle než 30 dní: demontujte řezný/žací nástroj.

16.2 Skladování akumulátoru

STIHL doporučuje skladovat akumulátor ve stavu nabití mezi 40 % a 60 % (2 zeleně svítící LED).

- Akumulátor skladujte tak, aby byly splněny níže uvedené podmínky:
 - Akumulátor je mimo dosah dětí.
 - Akumulátor je čistý a suchý.
 - Akumulátor je v uzavřeném prostoru.
 - Akumulátor je od křovinořezu/vyžínače odpojen.
 - Pokud je akumulátor uložen v nabíječce: odpojte síťový konektor a uložte akumulátor

se stavem nabití mezi 40 % a 60 % (2 zeleně svítící světla LED).

- Akumulátor neskladujte mimo udávané teplotní rozsahy, 21.3.

UPOZORNĚNÍ

- Pokud se akumulátor neskladuje tak, jak je popsáno v tomto návodu k použití, může dojít k jeho úplnému vybití a nevratnému poškození.
 - Před uskladněním vybitý akumulátor nabijte. STIHL doporučuje skladovat akumulátor ve stavu nabití mezi 40 % a 60 % (2 zeleně svítící LED).
 - Akumulátor skladujte odděleně od křovinořezu/vyžínače.

17 Čištění

17.1 Čištění křovinořezu/vyžínače

- Vypněte křovinořez/vyžínač a vyjměte akumulátor.
- Křovinořez/vyžínač vyčistěte vlhkým hadrem.
- Vyčistěte větrací štěrby štětcem.
- Odstraňte z akumulátorové šachty cizí předměty a vyčistěte akumulátorovou šachtu vlhkým hadrem.
- Elektrické kontakty v akumulátorové šachtě vyčistěte štětcem nebo měkkým kartáčem.

17.2 Čištění ochranného krytu a řezného/žacího nástroje

- Vypněte křovinořez/vyžínač a vyjměte akumulátor.
- Ochranný kryt a řezný/žací nástroj vyčistěte vlhkým hadrem nebo měkkým štětcem.

17.3 Čištění vzduchového filtru

- Vypněte křovinořez/vyžínač a vyjměte akumulátor.

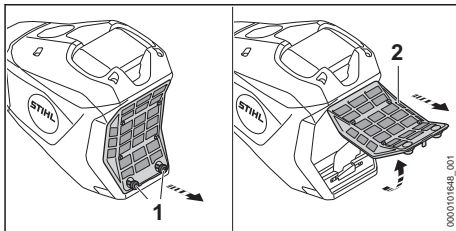

- Prostor kolem vzduchového filtru (2) očistěte vlhkým hadrem nebo štětcem.
- Otáčejte šrouby (1) proti směru hodinových ručiček tak dlouho, až lze vzduchový filtr (2) sejmout.

- ▶ Vzduchový filtr (2) vyklopte nahoru a sejměte ho.
- ▶ Nečistoty na vnější straně vzduchového filtru (2) spláchněte pod tekoucí vodou.
- ▶ Pokud je vzduchový filtr (2) poškozený: vzduchový filtr (2) vyměňte.
- ▶ Vzduchový filtr (2) nechejte na vzduchu uschnout.
- ▶ Vzduchový filtr (2) vsadte do skříně a sklopte ho dolů.
Vzduchový filtr (2) musí ke skříně těsně kolem dokola přiléhat.
- ▶ Šrouby (1) zašroubujte a pevně utáhněte.

17.4 Čištění akumulátoru

- ▶ Akumulátor vyčistit vlhkým hadrem.

18 Údržba

18.1 Časové intervaly pro údržbu

Časové intervaly pro údržbu jsou závislé na okolních podmínkách a na pracovních podmínkách. STIHL doporučuje níže uvedené časové intervaly pro údržbu:

Před montáží řezného/žacího nástroje

- ▶ Zkontrolujte, zda z hřídele nevytekl převodový tuk.
- ▶ Pokud došlo k vytečení převodového tuku je třeba si nechat zkontrolovat odborným prodejcem STIHL stav naplnění ve skříně převodovky.

Vždy po 50 provozních hodinách

- ▶ Vyčistěte vzduchový filtr.

20 Odstranění poruch

20.1 Odstranění poruch na křovinořezu/vyžínači nebo akumulátoru

Porucha	Světla LED na akumulátoru	Příčina	Odstranění závady
Při zapnutí křovinořez/vyžínač nenabíhá.	1 světlo LED bliká zeleně.	Stav nabití akumulátoru je příliš nízký.	▶ Akumulátor zcela nabijte tak, jak je to popsáno v návodu k použití pro nabíječky STIHL AL 101, 301, 301-4, 500.
	1 světlo LED svítí červeně.	Akumulátor je příliš teplý nebo příliš studený.	▶ Vyměňte akumulátor. ▶ Nechte akumulátor vychladnout nebo zahřát.
	3 světla LED blikají červeně.	V křovinořezu/vyžínači došlo k poruše.	▶ Vyměňte akumulátor. ▶ Vyčistěte elektrické kontakty v akumulátorové šachtě. ▶ Vsadte akumulátor. ▶ Zapněte křovinořez/vyžínač. ▶ Pokud 3 světla LED i nadále červeně blikají: křovinořez/vyžínač nepoužívejte a vyhledejte odborného prodejce STIHL.
	3 světla LED svítí červeně.	Křovinořez/vyžínač je příliš horký.	▶ Vyměňte akumulátor. ▶ Křovinořez/vyžínač nechejte vychladnout.

Ročně

- ▶ Nechte křovinořez/vyžínač zkontrolovat odborným prodejcem STIHL.

18.2 Ostření a vyvážení kovového řezného/žacího nástroje

Správné ostření a vyvažování kovového řezného/žacího nástroje vyžaduje velkou praxi.

STIHL doporučuje nechat kovové řezné/žací nástroje ostřit a vyvažovat u odborného prodejce výrobců STIHL.

- ▶ Kovové řezné/žací nástroje ostřit tak, jak je to popsáno v návodu k použití a na obalu používaného řezného/žacího nástroje.

19 Oprava

19.1 Oprava křovinořezu/vyžínače a řezného/žacího nástroje



Uživatel nemůže křovinořez/vyžínač a řezný/žací nástroj opravovat sám.

- ▶ Pokud je křovinořez/vyžínač nebo řezný/žací nástroj poškozen: křovinořez/vyžínač nebo řezný/žací nástroj nepoužívejte a vyhledejte odborného prodejce STIHL.

19.2 Údržba a opravy akumulátoru

Na akumulátoru nemusí být prováděny žádné údržbářské úkony a nemusí být opravován.

- ▶ Pokud je akumulátor defektní nebo poškozený: akumulátor vyměnit.

Porucha	Světla LED na akumulátoru	Příčina	Odstranění závady
	4 světla LED blikají červeně.	V akumulátoru došlo k poruše.	<ul style="list-style-type: none"> ▶ Vyjměte akumulátor a opět ho vsadte. ▶ Zapněte křovinořez/vyžínač. ▶ Pokud 4 světla LED i nadále červeně blikají: akumulátor nepoužívejte a vyhledejte odborného prodejce STIHL.
		Elektrické spojení mezi křovinořezem/vyžínačem a akumulátorem je přerušeno.	<ul style="list-style-type: none"> ▶ Vyjměte akumulátor. ▶ Vyčistěte elektrické kontakty v akumulátorové šachtě. ▶ Vsadte akumulátor.
		Křovinořez/vyžínač nebo akumulátor je vlhký.	▶ Nechte křovinořez/vyžínač nebo akumulátor vyschnout,  21.4.
		Spínač je před aktivací deblokačního tlačítka již stisknutý.	▶ Zapínejte křovinořez/vyžínač tak, jak je to popsáno v tomto návodu k použití.
Křovinořez/vyžínač se za provozu vypíná.	3 světla LED svítí červeně.	Křovinořez/vyžínač je příliš horký.	<ul style="list-style-type: none"> ▶ Vyjměte akumulátor. ▶ Křovinořez/vyžínač nechte vychladnout.
		Vyskytla se elektrická porucha.	<ul style="list-style-type: none"> ▶ Vyjměte akumulátor a opět ho vsadte. ▶ Zapněte křovinořez/vyžínač.
Provozní doba křovinořezu/vyžínače je příliš krátká.		Akumulátor není zcela nabitý.	▶ Akumulátor zcela nabijte tak, jak je to popsáno v návodu k použití pro nabíječky STIHL AL 101, 301, 301-4, 500.
		Životnost akumulátoru je překročena.	▶ Vyměňte akumulátor.
Výkonnostní stupně nelze nastavit.		Spínač je stisknutý a křovinořez/vyžínač je zapnutý.	<ul style="list-style-type: none"> ▶ Pusťte spínač a stisknutou držte jen pojistku spínače. ▶ Nastavte výkonnostní stupeň tak, jak je to popsáno v tomto návodu k použití.
Akumulátor s  nemůže být pomocí aplikace STIHL connected nalezen.		Rádiové rozhraní Bluetooth® na akumulátoru nebo na koncovém mobilním zařízení je deaktivováno.	▶ Zaktivujte rádiové rozhraní Bluetooth® na akumulátoru a na koncovém mobilním zařízení.
		Vzdálenost mezi akumulátorem a koncovým mobilním zařízením je příliš velká.	<ul style="list-style-type: none"> ▶ vzdálenost zmenšete,  21.1. ▶ Pokud i nadále nemůže být akumulátor pomocí aplikace STIHL connected nalezen: vyhledejte odborného prodejce STIHL.

20.2 Podpora a pomoc pro použití výrobku

Podporu a pomoc pro použití výrobku lze získat u odborného prodejce výrobků STIHL.

Možnosti kontaktu a další informace naleznete pod <https://support.stihl.com> oder www.stihl.com.

21 Technická data

21.1 Křovinořez/vyžínač STIHL FSA 400.0 K

– Přípustné akumulátory: STIHL AP

- Hmotnost s nejtěžším ochranným krytem, bez řezného/žacího nástroje, bez akumulátoru: 7,9 kg
- Délka bez řezného/žacího nástroje: 1680 mm
- Nejvyšší otáčky řezného/žacího nástroje: 9500 1/min
- Elektrický druh ochrany: IPX4 (ochrana proti vodě stříkající ze všech stran)

Délka provozní doby je uvedena na adrese www.stihl.com/battery-life.

21.2 Akumulátor STIHL AP

- Akumulátorová technologie: lithium-iontový
- napětí: 36 V

- kapacita v Ah: viz výkonový štítek
- obsah energie ve Wh: viz výkonový štítek
- hmotnost v kg: viz výkonový štítek
- Rádiové rozhraní Bluetooth® (pouze pro akumulátory s ):
 - Spojení dat: Bluetooth® 5.1. Mobilní koncový přístroj musí být kompatibilní s Bluetooth® Low Energy 5.0 a podporovat Generic Access Profile (GAP).
 - Kmitočtové pásmo: pásmo ISM 2,4 GHz
 - Vyzařovaný maximální vysílací výkon: 1 mW
 - Dosah signálu: cca 10 m. Síla signálu je závislá na okolním podmínkách a mobilním koncovém zařízení. Dosah může v závislosti na vnějších podmínkách, včetně použitého přijímače, silně kolísat. V uzavřených místnostech a skrz kovové bariéry (například stěny, regály, kufry) může být dosah zřetelně menší.
 - Požadavky na operační systém mobilního koncového přístroje: Android nebo iOS (v aktuální verzi nebo vyšší)

21.3 Teplotní rozsahy



VAROVÁNÍ

- Akumulátor není chráněn proti všem okolním vlivům. Pokud je akumulátor vystaven určitým okolním vlivům, může začít hořet nebo explodovat. Může dojít k těžkým úrazům osob a ke vzniku věcných škod.
 - ▶ Nenabíjejte akumulátor při teplotě nižší než -20 °C a vyšší než +50 °C.
 - ▶ Křovinořez/vyžínač nebo akumulátor nepoužívejte při teplotě nižší než -20 °C a vyšší než +50 °C.
 - ▶ Křovinořez/vyžínač nebo akumulátor neskladujte při teplotě nižší než -20 °C a vyšší než +70 °C.

21.4 Doporučené teplotní rozsahy

Za účelem dosažení optimálního výkonu křovinořezu/vyžínače a akumulátoru dbejte na dodržování následujících teplotních mezí:

- Nabíjení: 5 °C až 40 °C
- Použití: -10 °C až +40 °C

- Skladování: -20 °C až +50 °C

Pokud je akumulátor nabíjen, používán nebo skladován mimo doporučené teplotní rozsahy, může dojít ke snížení jeho výkonu.

Pokud je akumulátor mokrá, nebo vlhký, nechte akumulátor vyschnout minimálně 48 h při teplotě nad +15 °C a pod +50 °C a při vlhkosti nižší než 70 %. Vyšší vlhkost může prodloužit dobu sušení.

21.5 Akustické a vibrační hodnoty

Hodnota K pro hladinu akustického tlaku je 2 dB(A). Hodnota K pro hladinu akustického výkonu je 2 dB(A). Hodnota K pro vibrační hodnoty je 2 m/s².

STIHL doporučuje nosit ochranu sluchu.

- Hladina akustického tlaku L_{pA} měřená podle IEC 62841-4-4: 92 dB(A)
- Hladina akustického výkonu L_{WA} měřená podle IEC 62841-4-4: 110 dB(A)
- Vibrační hodnota a_{hV} měřená podle IEC 62841-4-4
 - Ovládací rukojeť: 1,5 m/s².
 - Levá rukojeť: 1,3 m/s².

Uvedené vibrační hodnoty se měřily podle normovaného zkušebního postupu a mohou se použít pro porovnání s elektrickými stroji. Skutečně vznikající vibrační hodnoty se mohou od uvedených hodnot odchylovat, závisí to na druhu a způsobu použití. Uvedené vibrační hodnoty se mohou použít pro prvotní odhad vibrační zátěže. Skutečná vibrační zátěž se musí odhadnout. Mohou se přitom zohlednit také doby, ve kterých je elektrický stroj vypnutý, a takové doby, ve kterých je sice zapnutý, ale běží bez zátěže.

Údaje ke splnění směrnice 2002/44/ES pro zaměstnavatele o vibracích viz www.stihl.com/vib.

21.6 REACH

REACH je názvem ustanovení EG o registraci, klasifikaci a povolení chemikálií.

Informace ohledně splnění ustanovení REACH se nacházejí pod www.stihl.com/reach.

22 Kombinace řezných/žacích nástrojů, ochranných krytů a nosných systémů

22.1 Kombinace žacích nástrojů, ochranných krytů a nosných systémů

Řezný/žací nástroj	Ochranný kryt	Nosný systém
<ul style="list-style-type: none"> – Trojramenný vyžínací nůž 300-3 (Ø 300 mm) – Trojramenný vyžínací nůž 305-2 „Spezial“ (Ø 305 mm) 	– Ochranný kryt pro kovové žací nástroje	– Dvouramenní závěsné zařízení s rychlorozepínacím zařízením
<ul style="list-style-type: none"> – Pílový kotouč 200-22 s dlátovými zuby (Ø 200 mm) – Pílový kotouč 200-22 s dlátovými zuby HP (Ø 200 mm) – Pílový kotouč 200-44 se špičatými zuby (Ø 200 mm) 	– Doraz s průměrem 200 mm	
<ul style="list-style-type: none"> – Pílový kotouč 225-22 s dlátovými zuby HP (Ø 225 mm) – Pílový kotouč 225-24 s dlátovými zuby (Ø 225 mm) – Pílový kotouč 225-24 s dlátovými zuby MAXI (Ø 225 mm) – Pílový kotouč 225-36 tvrdokov (Ø 225 mm) – Pílový kotouč 225-48 se špičatými zuby (Ø 225 mm) 	– Doraz s průměrem 225 mm	

Popis nosných systémů



Dvouramenní závěsné zařízení

23 Náhradní díly a příslušenství

23.1 Náhradní díly a příslušenství

STIHL Tyto symboly označují originální náhradní díly STIHL a originální příslušenství STIHL.

STIHL doporučuje používat originální náhradní díly STIHL a originální příslušenství STIHL.

Náhradní díly a příslušenství jiných výrobců nemohou být i přes pečlivý monitoring trhu firmou STIHL posouzeny ohledně jejich spolehlivosti, bezpečnosti a vhodnosti a STIHL také nemůže ručit za jejich použití.

Originální náhradní díly STIHL a originální příslušenství STIHL jsou k dostání u odborného prodejce výrobků STIHL.

24 Likvidace

24.1 Likvidace křovinořezu/vyžínače a akumulátoru

Informace týkající se likvidace jsou k dostání u místních úřadů a odborného prodejce STIHL.

Nesprávná likvidace může být zdraví škodlivá a zatěžovat životní prostředí.

- ▶ Výrobky STIHL včetně obalů odevzdejte na vhodném sběrném místě k opětovnému zhodnocení v souladu s místními předpisy.
- ▶ Nelikvidujte s domácím odpadem.

25 Prohlášení o konformitě EU

25.1 Křovinořez/vyžínač STIHL FSA 400.0 K

ANDREAS STIHL AG & Co. KG
 Badstraße 115
 D-71336 Waiblingen
 Německo

na vlastní zodpovědnost prohlašuje, že výrobek

- Konstrukce: Akumulátorový křovinořez/vyžínač
- Kategorie stroje:
 - Křovinořez/vyžínač
 - křovinořez / vyžínač s pilovým listem
- výrobní značka: STIHL
- Typ: FSA 400.0 K
- Sériová identifikace: FA09

odpovídá patřičným předpisům ve znění směrnic 2011/65/EU, 2006/42/ES a 2014/30/EU a je vyvinut a vyroben podle následujících norem ve verzích platných vždy k datu výroby: EN 55014-1, EN 55014-2, EN 62841-1 a ISO 12100 se zohledněním IEC 62841-4-4, EN 60335-1 a EN 50636-2-91.

Technické podklady jsou uloženy v oddělení homologace výrobků společnosti ANDREAS STIHL AG & Co. KG.

Rok výroby, země výroby a výrobní číslo jsou uvedeny na křovinořezu/vyžínači.

Waiblingen, 1.8.2024

ANDREAS STIHL AG & Co. KG

V zast. 

Robert Olma, Vice President, Regulatory Affairs & Global Governmental Relations

26 Adresy

Hlavní sídlo firmy STIHL

ANDREAS STIHL AG & Co. KG
Postfach 1771
D-71307 Waiblingen

Distribuční společnost STIHL

ČEŠKA REPUBLIKA

Andreas STIHL, spol. s r.o.
Chrlická 753
664 42 Modřice

27 Všeobecné bezpečnostní pokyny pro elektrické stroje

27.1 Úvod

V této kapitole jsou uvedeny předformulované, všeobecně platné bezpečnostní pokyny v normě EN/IEC 62841 pro rukou vedené, motorem poháněné elektrické stroje a nářadí.

STIHL tyto texty musí otisknout.

Bezpečnostní pokyny k zabránění elektrické rány, uvedené pod bodem "Elektrická bezpečnost", nejsou aplikovatelné na akumulátorové výrobky STIHL.



VAROVÁNÍ

- **Přečtěte si všechny bezpečnostní pokyny, návody, ilustrace a technická data, jimiž je tento elektrický stroj opatřen.** Zanedbání a nedodržení následujících pokynů mohou způsobit úraz elektrickým proudem, požár a/nebo další těžké úrazy. **Všechny bezpečnostní pokyny a návody bezpečně uložit pro další použití.**

Pojem „elektrický stroj“, používaný v bezpečnostních pokynech, se vztahuje na elektrické nářadí napájené ze sítě (se síťovým kabelem) nebo na elektrické nářadí napájené akumulátorem (bez síťového kabelu).

27.2 Bezpečnost pracoviště

- a) **Své pracoviště udržujte v čistém stavu a dobře osvětlené.** Nepořádek nebo neosvětlené pracoviště mohou vést k úrazům.
- b) **Nikdy s elektrickým strojem nepracujte v prostředí ohroženém explozí, ve kterém se nacházejí hořlavé kapaliny, plyny nebo vznešlivý prach jakéhokoli druhu.** Elektrické stroje produkují elektrické jiskry, které by mohly vznětlivý prach či vznětlivé výpary zapálit.
- c) **Během práce s elektrickým strojem nepouštějte děti a jiné osoby do jeho blízkosti.** V případě odpoutání pozornosti by mohlo dojít ke ztrátě vaší kontroly nad elektrickým strojem.

27.3 Elektrická bezpečnost

- a) **Připojovací elektrická vidlice elektrického stroje musí být vhodná pro síťovou zásuvku. Elektrická vidlice se nikdy nesmí žádným způsobem pozměňovat. Nikdy nepoužívejte žádné adaptérové vidlice v kombinaci s elektrickými stroji s ochranným uzemněním.** Nezměněné elektrické vidlice a vhodné zásuvky snižují nebezpečí úrazu elektrickým proudem.
- b) **Vyhnete se tělesným kontaktům s uzemněnými plochami například trubek, topných těles, elektrických sporáků a ledničků.** Existuje zde zvýšené riziko úrazu elektrickým proudem v případě, že je vaše tělo uzemněno.

- c) **Elektrické stroje nikdy nenechávejte na dešti či v mokru.** Proniknutí vody do elektrického stroje zvyšuje riziko úrazu elektrickým proudem.
- d) **Připojovací kabel nikdy nepoužívejte k jinému než patřičnému účelu. Nikdy nepoužívejte připojovací kabel k nošení, tažení nebo k vytažení vidlice z elektrického stroje. Připojovací kabel se nikdy nesmí dostat do blízkosti zdrojů vysokých teplot, oleje, ostrých hran nebo jakýchkoli pohyblivých dílů.** Poškozené či zamotané připojovací kabely zvyšují riziko úrazu elektrickým proudem.
- e) **V případě, že s elektrickým strojem budete pracovat venku, používejte pouze takové prodlužovací kabely, které jsou vhodné také pro venkovní práce.** Použití prodlužovacího kabelu vhodného pro venkovní práce snižuje riziko úrazu elektrickým proudem.
- f) **Pokud se nelze vyhnout provozu elektrického stroje ve vlhkém prostředí, používejte zásadně vždy ochranný spínač proti nedostatečnému proudu.** Použití ochranného spínače proti nedostatečnému proudu snižuje riziko úrazu elektrickým proudem.
- d) **Před zapnutím elektrického stroje vždy zásadně odstraňte nářadí k jeho seřizování nebo šroubováky.** Nářadí či klíče, které by se nacházely v jednom z rotujících dílů stroje, by mohly vést k úrazům.
- e) **Vyhňte se jakémukoli abnormálnímu držení těla. Zajistěte si pevný postoj a udržujte neustále správnou rovnováhu.** Tím můžete elektrický stroj lépe kontrolovat i v neočekávaných situacích.
- f) **Noste vhodný oděv. Nikdy nenoste široký, volný oděv ani žádné šperky a ozdoby. Vlasy a oděv udržujte ve správné vzdálenosti od pohyblivých se částí stroje.** Volný oděv, šperky, ozdoby či dlouhé vlasy by se mohly zachytit v pohyblivých se částech stroje.
- g) **Pokud je možné namontovat zařízení odsávající nebo zachycující prach, je třeba je připojit a správně použít.** Použití zařízení pro odsávání prachu může snížit ohrožení zdraví vlivem prachu.
- h) **Nepodléhejte falešnému pocitu bezpečnosti a nezanedbávejte bezpečnostní pravidla pro elektrické stroje, i když jste po mnohanásobném použití s elektrickým strojem dobře obeznamenáni.** Nepozorné zacházení a jednání může během zlomku vteřiny vést k těžkým úrazům.

27.4 Bezpečnost osob

- a) **Při práci buďte pozorní, dbejte na to, co děláte, a s elektrickým strojem pracujte vždy s rozmyslem. Nikdy s elektrickým strojem npracujte, jste-li unaveni nebo pod vlivem drog, alkoholu či léků.** Jakákoliv krátká momentální nepozornost během práce s elektrickým strojem může mít za následek vážné úrazy.
- b) **Noste osobní ochranné vybavení a zásadně vždy ochranné brýle.** Použití osobního ochranného vybavení, jako např. ochranné protiprašné masky, bezpečnostních bot s hrubou, neklouzavou podrážkou, ochranné přilby nebo ochrany sluchu, podle druhu a použití elektrického stroje, snižuje riziko úrazů.
- c) **Zabraňte nechtěnému, samovolnému naskočení stroje. Ještě dříve, než připojíte elektrický stroj na síťové napájení a/nebo na akumulátor, než ho zdvihnete nebo hodláte přenést, se bezpodmínečně přesvědčte o tom, že je vypnutý.** Pokud máte při přenášení elektrického stroje prst na spínači nebo elektrický stroj připojujete na síťové napájení v zapnutém stavu, může to vést k úrazům.

27.5 Použití a zacházení s elektrickým strojem

- a) **Elektrický stroj nikdy nepřetěžujte. Pro svoji práci používejte elektrický stroj, který je pro ni určen.** S vhodným elektrickým strojem pracujete v uvedeném výkonnostním pásmu lépe a bezpečněji.
- b) **Nikdy nepoužívejte elektrický stroj, jehož spínač je defektní.** Elektrický stroj, který se již nedá zapnout či vypnout, je nebezpečný a musí být opraven.
- c) **Než začnete na stroji provádět seřizovací úkony, výměnu pracovních nástrojů nebo elektrický stroj odložíte, zásadně vždy nejdříve vytáhněte elektrickou vidlici ze zásuvky a/nebo odstraňte vyjímatelný akumulátor.** Toto bezpečnostní opatření zabrání jakémukoli nechtěnému naskočení elektrického stroje.
- d) **Nepoužívané elektrické stroje skladujte mimo dosah dětí. Nikdy nedovoďte používat tento elektrický stroj žádným osobám, které nejsou s tímto elektrickým strojem obeznámeny a které si nepřečetly tyto pokyny a**

návody. Elektrické stroje jsou nebezpečné v případech, že jsou používány nezkušenými osobami.

- e) **Elektrické stroje a pracovní nástroje pečlivě ošetřujte.** Kontrolujte, zda pohyblivé díly stroje dokonale fungují a nezadrhávají se, zda jednotlivé součásti nejsou zlomené či jinak poškozené, že funkce elektrického stroje není negativně ovlivněna. Před zahájením práce s elektrickým strojem nechte poškozené díly opravit. Příčina mnoha úrazů spočívá ve špatné údržbě elektrických strojů.
- f) **Řezné nástroje udržujte v čistém a správně naostřeném stavu.** Pečlivě ošetřované řezné nástroje s ostrými břity mají nižší sklon k zaklesnutí a jejich vedení při práci je snadnější.
- g) **Elektrický stroj, používané nářadí a pracovní nástroje atd. používejte patřičně podle těchto pokynů a návodů.** Zásadně přitom zohledněte také pracovní podmínky a práce naplánované k provedení. Použití elektrických strojů k jinému než k předurčenému použití může vést k nebezpečným situacím.
- h) **Udržujte rukojeti a plochy k uchopení v suchém, čistém stavu, bez oleje a tuků.** Kluzké rukojeti a plochy k uchopení nedovolují žádnou bezpečnou obsluhu a kontrolu elektrického stroje v nepředvídatelných situacích.

27.6 Použití a zacházení s akumulátorovým strojem

- a) **Nabíjení akumulátorů provádějte pouze výrobcem doporučenými nabíječkami.** Nabíječka, která je vhodná pro určitý druh akumulátorů, hrozí v případě použití s jinými akumulátory nebezpečí požáru.
- b) **V elektrických nástrojích používejte pouze pro ně předurčené akumulátory.** Při použití jiných akumulátorů může hrozit nebezpečí úrazu či požáru.
- c) **Akumulátor, který právě není používán, nepřechovávat v blízkosti kancelářských spínaček, mincí, klíčů, hřebíků, šroubů a jiných kovových předmětů, které by mohly způsobit přemostění kontaktů.** Zkrat mezi kontakty akumulátoru může mít za následek popálení či požár.
- d) **Při nesprávném použití může z akumulátoru vytéct kapalina.** Vyhněte se kontaktu s ní. Při náhodném kontaktu s kapalinou se ihned opláchnout vodou. Pokud by se kapalina

dostala do očí, obraťte se navíc s žádostí o pomoc na lékaře. Z akumulátoru vytékající kapalina může způsobit podráždění pokožky nebo popálení.

- e) **Nepoužívejte žádný poškozený nebo pozměněný akumulátor.** Poškozené nebo pozměněné akumulátory se mohou chovat nepředvídatelně a mohou vést k požáru, explozi nebo úrazům.
- f) **Nikdy nevystavujte akumulátor ohni nebo vysokým teplotám.** Oheň nebo teploty nad 130 °C (265 °F) mohou vyvolat explozi.
- g) **Dodržujte všechny pokyny a odkazy k nabíjení a nenabíjejte akumulátor nebo akumulátorový stroj nikdy mimo v návodu k použití uvedeného tepelného pásma.** Falešné nabíjení nebo nabíjení mimo dovoleného tepelného pásma může akumulátor zničit a zvýšit nebezpečí požáru.

27.7 Servis

- a) **Elektrický stroj nechávejte opravovat pouze kvalifikovaným odborným personálem a pouze za použití originálních náhradních dílů.** Tím je zajištěno, že bezpečnost elektrického stroje zůstane zachována.
- b) **Neprovádějte nikdy údržbu poškozeného akumulátoru.** Veškeré údržbářské úkony na akumulátorech by měly být prováděny pouze výrobcem nebo zplnomocněnými servisními dílnami.

27.8 Bezpečnostní pokyny pro vyžínače trávy, křovinořezy a křovinořezy s pilovým listem

- a) **Nepoužívejte zahradní nůžky za špatného počasí, zejména když hrozí bouřky.** Tím se snižuje nebezpečí zasažení bleskem.
- b) **Zkontrolujte, zda se v pracovní oblasti nevykytují žádná volně žijící zvířata.** Volně žijící zvířata mohou být zraněna běžícím strojem.
- c) **Důkladně prohlédněte pracovní oblast a odstraňte všechny kameny, klacky, dráty, kosti a jiná cizí tělesa.** Vymrštěné části mohou způsobit zranění.
- d) **Před použitím strojů vždy zkontrolujte, zda nejsou žací nástroj nebo pilový list a žací nebo pilová jednotka poškozeny.** Poškozené díly zvyšují riziko poranění.
- e) **Dodržujte pokyny k výměně pracovních nástrojů.** Neodborně utažené matice nebo

- šrouby pilových listů mohou poškodit pilový list, nebo způsobit jeho uvolnění.
- f) **Jmenovité otáčky řezného/žacího nástroje musí být nejméně tak vysoké jako jsou nejvyšší otáčky uvedené na stroji.** Řezné/žací nástroje, které se otáčejí rychleji než jmenovité otáčky, se mohou zlomit nebo vyvrstít.
- g) **Noste ochranu očí, hlavy a ochranné rukavice.** Vhodné osobní ochranné pomůcky sníží počet úrazů způsobených odmrštěnými díly nebo náhodným kontaktem s žací strunou nebo pilovým listem.
- h) **Během provozu stroje noste vždy protiskluzovou ochrannou obuv. Nikdy nepracujte naboso či v otevřených sandálech.** Tím se snižuje riziko poranění nohou při kontaktu s rotující žací strunou nebo pilovým listem.
- i) **Během provozu stroje noste vždy bezpečnostní obuv. Nikdy nepracujte naboso či v otevřených sandálech.** Tím se snižuje riziko poranění nohou při kontaktu s rotující žací strunou nebo pilovým listem.
- j) **Během provozu stroje noste vždy dlouhé kalhoty.** Odkrytá pokožka zvyšuje pravděpodobnost zranění způsobená vyvrštěnými objekty.
- k) **Při práci se strojem se nepřibližujte k osobám stojícím okolo.** Vyvrštěné části mohou způsobit vážná zranění.
- l) **Během provozu stroje používejte vždy obě ruce.** Stroj držte oběma rukama, zabrání se tím ztrátě kontroly nad strojem.
- m) **Stroj držte jen za izolované plochy rukojetí, protože žací struna nebo pilový list mohou narazit na skrytá elektrická vedení, nebo na vlastní síťový kabel.** Kontakt žací struny nebo pilového listu s kabelem pod napětím může přivést napětí také na kovové části stroje a v důsledku toho způsobit úraz elektrickým proudem.
- n) **Dbejte vždy na pevný postoj a používejte stroj, pouze když stojíte na zemi.** Kluzký podklad nebo nestabilní plochy pro stání mohou vést ke ztrátě stability nebo kontroly nad strojem.
- o) **Stroj nepoužívejte na příliš strmých svazích.** Snižuje se tak riziko ztráty kontroly, uklouznutí a pádu, což by mohlo vést ke zranění.
- p) **Při práci na svazích se ujistěte, že stojíte bezpečně; pracujte vždy příčně ke svahu, nikdy ne směrem nahoru nebo dolů, a buďte velmi opatrní při změně směru práce.** Snižuje se tak riziko ztráty kontroly, uklouznutí a pádu, což by mohlo vést ke zranění.
- q) **Zachovávejte při práci patřičný odstup všech částí těla od žací struny nebo pilového listu. Před zapnutím stroje se ujistěte, že se žací struna nebo pilový list ničeho nedotýkají.** Okamžik nepozornosti při provozu stroje může vést k úrazům vás nebo jiných osob.
- r) **Se strojem nikdy nepracujte ve výšce nad pasem.** To pomáhá zabránit neúmyslnému kontaktu s žací strunou nebo pilovým listem a umožňuje lepší ovládání stroje v neočekávaných situacích.
- s) **Buďte při řezání křoví a houští , které je napnuté, připraveni na zpětné odpružení.** Při uvolnění dřevních vláken může křoví nebo houští uživatele zasáhnout a/nebo způsobit ztrátu kontroly nad strojem.
- t) **Buďte obzvláště opatrní při řezání podrostu a mladých stromků.** Slabý materiál se může v pilovém listu zachytit a udeřit vás nebo vám způsobit ztrátu rovnováhy.
- u) **Mějte stroj pod kontrolou a nedotýkejte se pilových listů nebo jiných nebezpečných částí během jejich pohybu.** To snižuje riziko úrazu v důsledku pohybujících se částí.
- v) **Noste stroj vypnutý a odvrácený směrem od těla.** Správná manipulace se strojem snižuje pravděpodobnost náhodného kontaktu s rotujícím pilovým listem.
- w) **Při přepravě nebo skladování stroje vždy nasaďte ochrannou krytku na kovový pilový list.** Správná manipulace se strojem snižuje pravděpodobnost náhodného kontaktu s pilovým listem.
- x) **Používejte pouze výrobcem dané náhradní struny, řezací hlavy a pilové listy.** Nesprávné náhradní díly mohou zvýšit riziko prasknutí a úrazu.
- y) **Než budete odstraňovat zaklesnutý materiál nebo provádět údržbu stroje, zajistěte, aby byl spínač vypnutý a akumulátor odstraněný.** Nenaďalé spuštění stroje při odstraňování zaklesnutého materiálu může vést k závažným úrazům.

27.9 Bezpečnostní pokyny pro zpětný ráz

Zpětný ráz je náhlý pohyb stroje orientovaný do strany, dopředu nebo dozadu, který se může vyskytnout při zaseknutí řezného/žacího nástroje nebo zaháknutí v objektu, jako je mladý strom

nebo pařez. Může být tak silný, že stroj a/nebo obsluhující osoba je vržena do libovolného směru, což v konečném důsledku způsobí ztrátu kontroly nad strojem.

Zpětnému rázu a odpovídajícímu ohrožení je možné zabránit vhodnými preventivními opatřeními, která jsou uvedena níže.

- a) **Stroj držte pevně oběma rukama a pažemi zaujměte polohu, ve které jste schopni zachytit síly zpětného rázu. Držte se na levé straně stroje.** Zpětný ráz může nečekaným pohybem stroje zvýšit riziko úrazu. Obsluhující osoba může zvládat zpětné síly vhodnými bezpečnostními opatřeními.
- b) **Pokud dojde k zaseknutí pilového listu nebo přerušíte práci, vypněte stroj a držte jej klidně v materiálu, dokud se pilový list nezastaví. V případě zaseknutého pilového listu se nikdy nepokoušejte vyjmout stroj z materiálu nebo jej vytáhnout směrem dozadu, dokud se pilový list pohybuje; jinak může nastat zpětný ráz.** Zjistěte a odstraňte příčinu zaseknutí pilového listu.
- c) **Nepoužívejte tupé nebo poškozené pilové listy.** Tupé nebo poškozené pilové listy zvyšují riziko zaseknutí nebo zaháknutí v objektu a mohou vést ke zpětnému rázu.
- d) **Zajistěte, aby byl vždy dobrý výhled na stříhaný/řezaný materiál.** Zpětný ráz je pravděpodobnější v místech, kde je stříhaný/řezaný materiál hůře vidět.
- e) **Pokud se při práci blíží jiná osoba, stroj vypněte.** V případě zpětného rázu může snadno dojít k zásahu jiných osob rotujícím pilovým listem a tím k jejich zranění.

Tartalomjegyzék

1	Előszó.....	199
2	Erre a használati útmutatóra vonatkozó információk.....	200
3	Áttekintés.....	200
4	Biztonsági tudnivalók.....	202
5	Az aljnővényzet-tisztító használatra való előkészítése.....	208
6	Akku töltés és LED-ek.....	209
7	Bluetooth®-os rádióinterfész aktiválása és inaktíválása.....	209
8	Aljnővényzet-tisztító összeszerelése.....	210
9	Az aljnővényzet-tisztító beállítása a felhasználó számára.....	211
10	Az akku behelyezése és kivevése.....	212

11	Az aljnővényzet-tisztító bekapcsolása és kikapcsolása.....	213
12	Az aljnővényzet-tisztító és az akkumulátor ellenőrzése.....	213
13	Munkavégzés az aljnővényzet-tisztítóval.....	214
14	Munka után.....	215
15	Szállítás.....	215
16	Tárolás.....	215
17	Tisztítás.....	216
18	Karbantartás.....	217
19	Javítás.....	217
20	Hibaelhárítás.....	217
21	Műszaki adatok.....	219
22	Kombinációk vágószerszámokból, védőelemekből és hordozórendszerekből.....	220
23	Pótalkatrészek és tartozékok.....	220
24	Ártalmatlanítás.....	220
25	EK Megfelelőségi nyilatkozat.....	221
26	Címekek.....	221
27	Általános biztonsági előírások az elektromos szerszámokhoz.....	221

1 Előszó

Tisztelt Vásárlónk!

Örömről szolgál, hogy STIHL-termék mellett döntött. Termékeink fejlesztése és gyártása csúcsműködésben történik, ügyfeleink szükségleteinek megfelelően. Így magas megbízhatóságú termékek jönnek létre, amelyek az extrém igénybevétel próbáját is kiállják.

A STIHL a szervizelési terén is csúcsműködést nyújt Önnek. Márkaszervizeink szakértő tanácsadást és betanítást, valamint átfogó műszaki segítséget nyújtanak.

A STIHL elkötelezett a környezettel szembeni fenntartható és felelősségteljes eljárások mellett. A jelen használati utasítás támogatást ad, hogy Ön biztonságos és környezetbarát módon használhassa STIHL-termékét, annak hosszú élettartamán keresztül.

Köszönjük bizalmát és sok örömet kívánunk a STIHL-termék használatához.



Dr. Nikolas Stihl

FONTOS! HASZNÁLAT ELŐTT OLVASSA EL, ÉS ŐRIZZE MEG.

2 Erre a használati útmutatóra vonatkozó információk

2.1 Vonatkozó dokumentumok

A helyi biztonsági előírások érvényesek.

- ▶ A jelen használati utasításon túl olvassa el, értse meg és tartsa meg az alábbi dokumentumokat is:
 - A használt vágószerszám használati utasítása és csomagolása
 - A használt hordozórendszer használati utasítása
 - Biztonsági utasítások, STIHL AP akkumulátor
 - A STIHL AL 101, 301, 301-4, 500 töltékszülékek használati utasítása
 - Biztonsági információk, a beépített akkumulátorral ellátott STIHL-termékekre és akkumulátorokra vonatkozóan: www.stihl.com/safety-data-sheets

A STIHL connected és a kompatibilis termékek tekintetében további információ, illetve a GYIK a www.connect.stihl.com webhelyen, vagy a STIHL márkakereskedésben rendelkezésre áll.

A Bluetooth®-szóvédjegy és a képes védjegyek (logók) a Bluetooth SIG, Inc bejegyzett áruvédjegye és tulajdona. A szóvédjegy/képes védjegy STIHL által történő mindenmű felhasználása licenc alatt történik.

A  szimbólummal ellátott akkumulátorok Bluetooth®-os rádióinterfészsel vannak felszerelve. Figyelembe kell venni a helyi üzemeltetési korlátozásokat (például repülőgépekben vagy kórházakban).

2.2 A figyelmeztetések jelölése a szövegben



FIGYELMEZTETÉS

- Olyan veszélyekre utal, amelyek súlyos sérüléseket vagy halált okozhatnak.
 - ▶ A megnevezett intézkedésekkel súlyos sérülések vagy halál kerülhető el.

TUDNIVALÓ

- Olyan veszélyekre utal, amelyek anyagi károkat okozhatnak.
 - ▶ A megnevezett intézkedésekkel anyagi károk kerülhetők el.

2.3 Szimbólumok a szövegben



Ez a szimbólum a használati útmutató egyik fejezetére utal.

3 Áttekintés

3.1 Aljnövényzet-tisztító és akkumulátor

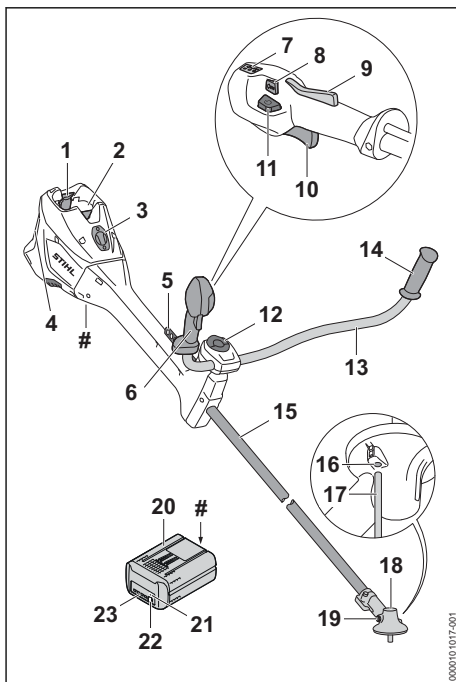

1 Zárlemtyű

A zárlemtyűk tartják az akkumulátort az akkumulátorüregben.

2 Akkumulátorüreg

Az akkumulátorüreg befogadja az akkumulátort.