

RE 140.0 VARIO CONTROL

STIHL



2 - 27	Gebrauchsanleitung
27 - 51	Návod k použití
51 - 76	Használati utasítás
76 - 101	Instrukcja użytkowania
101 - 128	Ръководство за употреба
128 - 153	Instrucțiuni de utilizare



21 Anšchriften

STIHL Hauptverwaltung

ANDREAS STIHL AG & Co. KG
Postfach 1771
D-71307 Waiblingen

STIHL Vertriebsgesellschaften

DEUTSCHLAND

STIHL Vertriebszentrale AG & Co. KG
Robert-Bosch-Straße 13
64807 Dieburg
Telefon: +49 6071 3055358

ÖSTERREICH

STIHL Ges.m.b.H.
Fachmarktstraße 7
2334 Vösendorf
Telefon: +43 1 86596370

SCHWEIZ

STIHL Vertriebs AG
Isenrietstraße 4
8617 Mönchaltorf
Telefon: +41 44 9493030

Obsah

1	Informace k tomuto návodu k použití.....	27
2	Přehled.....	28
3	Bezpečnostní pokyny.....	29
4	Příprava vysokotlakého čističe k práci.....	36
5	Smontování vysokotlakého čističe.....	37
6	Připojení na vodní zdroj.....	39
7	Elektrické připojení vysokotlakého čističe.	41
8	Zapínání a vypínání vysokotlakého čističe	41
9	Práce s vysokotlakým čističem.....	41
10	Po skončení práce.....	44
11	Přeprava.....	45
12	Skladování.....	46
13	Čištění.....	46
14	Údržba.....	47
15	Oprava.....	47
16	Odstranění poruch.....	47
17	Technická data.....	49
18	Náhradní díly a příslušenství.....	50
19	Likvidace.....	51
20	Shoda s předpisy EU.....	51
21	Adresy.....	51

DŮLEŽITÉ UPOZORNĚNÍ PŘED POUŽITÍM SI NÁVOD PŘEČTĚTE, JE NUTNÉ MU POROZUMĚT A ULOŽIT HO.

1 Informace k tomuto návodu k použití

1.1 Platné dokumenty

Platí lokální bezpečnostní předpisy.

- ▶ Navíc k tomuto návodu k použití si přečíst, porozumět jim a uložit pro další potřebu níže uvedené dokumenty:
 - návod k použití a obal používaného příslušenství
 - návod k použití a obal používaného čisticího prostředku

1.2 Označení varovných odkazů v textu



NEBEZPEČÍ

- Odkaz upozorňuje na nebezpečí, která vedou k těžkým úrazům či úmrtí.
 - ▶ Uvedená opatření mohou zabránit těžkým úrazům či úmrtí.



VAROVÁNÍ

- Odkaz upozorňuje na nebezpečí, která mohou vést k těžkým úrazům či úmrtí.
 - ▶ Uvedená opatření mohou zabránit těžkým úrazům či úmrtí.

UPOZORNĚNÍ

- Odkaz upozorňuje na nebezpečí, která mohou vést k věcným škodám.
 - ▶ Uvedená opatření mohou zabránit věcným škodám.

1.3 Symboly v textu



Tento symbol odkazuje na kapitolu v tomto návodu k použití.

2 Přehled

2.1 Vysokotlaký čistič

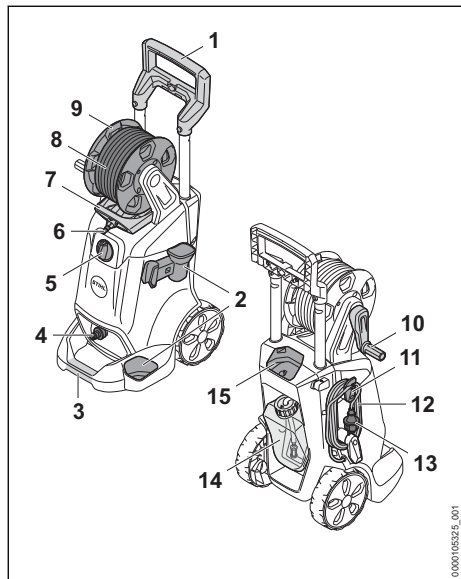

1 Rukojeť

Rukojeť slouží k přenášení vysokotlakého čističe a k manipulaci s ním.

2 Držák

Držáky slouží k uložení stříkacího zařízení.

3 Přepravní držadlo

Přepravní držadlo slouží k přenášení vysokotlakého čističe.

4 Nátrubek

Nátrubek slouží k připojení vodovodní hadice.

5 Otočný spínač

Otočný spínač slouží k zapnutí a vypnutí vysokotlakého čističe.

6 Nátrubek

Nátrubek spojuje vysokotlakou hadici se stříkací pistolí.

7 Vodící otvor

Vodící otvor přivádí vysokotlakou hadici zepředu na hadicový bubnu.

8 Vysokotlaká hadice

Vysokotlaká hadice vede vodu z vysokotlakého čerpadla do stříkací pistole.

9 Hadicový bubnu

Hadicový bubnu slouží k navinování vysokotlaké hadice.

10 Klička

Klička slouží k otáčení hadicového bubnu.

11 Držák s klipem

Držák slouží k odebrání a uchování připojovacího kabelu a je otočný. Klip přidržuje síťový konektor na navinutém připojovacím kabelu.

12 Připojovací kabel

Připojovací kabel spojuje vysokotlaký čistič se síťovou zástrčkou.

13 Síťový konektor

Síťový konektor spojuje připojovací kabel se zásuvkou.

14 Zásobník na čisticí prostředky

Zásobník na čisticí prostředky slouží k čištění čisticím prostředkem.

15 Příhrádka

Příhrádka slouží k uložení dodaných trysek.

Typový štítek se sériovým číslem stroje

2.2 Stříkací zařízení

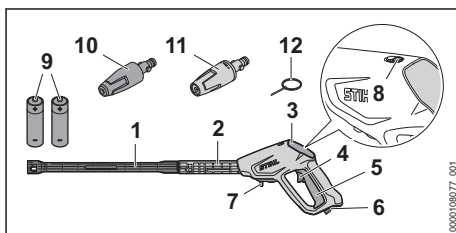

1 Stříkací trubka

Stříkací trubka spojuje stříkací pistolí s tryskou.

2 Stříkací pistole

Stříkací pistole slouží k držení a vedení stříkacího zařízení.

3 Obslužná jednotka, 2.3

Obslužná jednotka (HMI) obsahuje ovládací panel a baterie.

4 Spínač

Spínač slouží k dynamickému nastavení pracovního tlaku a množství vody.

5 Páka

Páka otevírá a zavírá ventil ve stříkací pistolí. Proud vody se spouští a zastavuje.

6 Zarážková páčka

Zarážková páčka odjistí uje spoušť.

7 Aretační páčka

Aretační páčka drží nátrubek ve stříkací pistolí.

8 Odblokovací posuvník

Odblokovací posuvník odblokovává obsluhovou jednotku.

9 Baterie AAA (IEC-velikost LR03)

Baterie AAA zásobují stříkací pistoli energií.

10 Rotační tryska

Rotační tryska vytváří tvrdý rotační proud vody.

11 Plochá rozprašovací tryska

Plochá tryska vytváří plochý proud vody.

12 Čisticí jehla

Čisticí jehla slouží k čištění trysek.

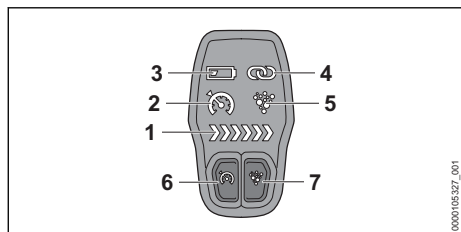
2.3 Ovládací panel**1 Světla LED „PRACOVNÍ TLAK“**

Světla LED zobrazují dynamicky aktuální pracovní tlak.

2 Světlo LED „KONSTANTNÍ PRACOVNÍ TLAK“

Světlo LED zobrazuje aktivaci konstantního pracovního tlaku.

3 Světla LED „STAV BATERIE“

Světlo LED zobrazuje, že je třeba vyměnit baterie.

4 Světlo LED „STAV SPOJENÍ“

Světlo LED zobrazuje spojení vysokotlakého čističe a stříkacího zařízení.

5 Světla LED „ČISTICÍ PROSTŘEDEK“

Světlo LED zobrazuje aktivaci čisticího prostředku.

6 Tlačítko „KONSTANTNÍ PRACOVNÍ TLAK“

Tlačítko „KONSTANTNÍ PRACOVNÍ TLAK“ aktivuje a deaktivuje konstantní pracovní tlak a slouží ke spojení vysokotlakého čističe se stříkacím zařízením.

7 Tlačítko „ČISTICÍ PROSTŘEDEK“

Tlačítko „ČISTICÍ PROSTŘEDEK“ aktivuje a deaktivuje funkci čisticího prostředku.

2.4 Symboly

Tyto symboly se mohou nacházet na vysokotlakém čističi a stříkacím zařízení a mají následující význam:

 Zarážková páčka v této poloze deblokuje páčku.

 Zarážková páčka v této poloze blokuje páčku.

 Výrobek nelikvidujte s domácím odpadem.

 **L_{WA}** Zaručená hladina akustického výkonu podle směrnice 2000/14/ES v dB(A) za účelem porovnatelnosti akustických emisí výrobků.

STIHL Tyto symboly označují originální náhradní díly STIHL a originální příslušenství STIHL.

3 Bezpečnostní pokyny**3.1 Varovné symboly**

Varovné symboly na vysokotlakém čističi mají následující význam:

 Dodržujte bezpečnostní pokyny a jejich opatření.

 Návod k použití je třeba si přečíst, porozumět mu a uložit ho pro další potřebu.

 Noste ochranné brýle.

 – Nemiřte proudem vody na osoby a zvířata.
– Nemiřte proudem vody na elektrická zařízení, elektrické přípojky, zásuvky a vedení vedoucí elektrický proud.
– Nemiřte proudem vody na elektrické přístroje a vysokotlaký čistič.

 Pokud je přípojovací nebo prodlužovací kabel poškozen: vytáhněte síťovou zástrčku ze zásuvky.

 Nepřipojujte vysokotlaký čistič přímo k síti pitné vody.

 Během přerušování práce, přepravy, skladování, údržby nebo opravy vysokotlaký čistič vypněte.



Nepoužívejte, nepřeppravujte a neskladujte vysokotlaký čistič při teplotách pod 0 °C.

3.2 Řádné používání

Vysokotlaký čistič STIHL RE 140.0 VARIO CONTROL slouží k čištění například vozidel, přívěsů, teras, cest a fasád.

Vysokotlaký čistič není vhodný pro komerční použití.

Vysokotlaký čistič se nesmí používat za deště.

▲ VAROVÁNÍ

- V případě použití vysokotlakého čističe v rozporu s určením může dojít k závažnému poranění nebo usmrcení osob a ke vzniku věcných škod.

- ▶ Používejte vysokotlaký čistič tak, jak je to popsáno v tomto návodu k použití.

Vysokotlaký čistič STIHL RE 140.0 VARIO CONTROL neslouží pro níže uvedená použití:

- Čištění azbestového cementu a podobných povrchů
- čištění povrchů, které jsou natřeny nebo nalakovány olovnatou barvou
- Čištění povrchů, které přicházejí do kontaktu s potravinami
- Čištění samotného vysokotlakého čističe

3.3 Požadavky na uživatele

▲ VAROVÁNÍ

- Uživatelé bez instruktáže nemohou rozpoznat nebo dobře odhadnout nebezpečí hrozící vysokotlakým čističem. Uživatel nebo jiné osoby mohou utrpět těžká nebo smrtelná zranění.



- ▶ Je třeba si přečíst návod k použití, porozumět mu a uschovat jej.

- ▶ Pokud bude vysokotlaký čistič předáván další osobě: zároveň s ním předejte i návod k použití.
- ▶ Zajistěte, aby uživatel splňoval níže uvedené požadavky:
 - Uživatel je odpočatý.

– Tento stroj nesmí používat osoby (včetně dětí) se sníženými psychickými, sensorickými nebo mentál-

ními schopnostmi nebo s nedostatkem zkušeností a znalostí.

- Uživatel je schopen rozpoznat a posoudit nebezpečí hrozící vysokotlakým čističem.
- Uživatel je plnoletý nebo je v souladu s národními předpisy pod dohledem zaškolován pro výkon povolání.
- Před prvním použitím vysokotlakého čističe obdržel uživatel instruktáž od specializovaného prodejce STIHL nebo jiného specialisty.
 - Uživatel není pod vlivem alkoholu, léků nebo drog.
- ▶ V případě nejasností: vyhledejte specializovaného prodejce STIHL.

3.4 Oblečení a vybavení

▲ VAROVÁNÍ

- Během práce mohou být předměty vymrštěny velkou rychlostí nahoru. Uživatel se může zranit.
 - ▶ Noste těsně přiléhající ochranné brýle. Vhodné ochranné brýle přezkoušené podle normy EN 166, EN ISO 16321 nebo národních předpisů a opatřené odpovídajícím označením jsou dostupné v obchodní síti.
 - ▶ Noste těsně přiléhající bundu/košili s dlouhým rukávem a dlouhé kalhoty.
- Během práce mohou vznikat aerosoly. Vdechované aerosoly mohou poškodit zdraví a vyvolat alergické reakce.
 - ▶ Před zahájením práce proveďte posouzení rizik s ohledem na čištěný povrch a jeho okolí.
 - ▶ Pokud z posouzení rizik vyplývá, že vznikají aerosoly: noste respirátor ochranné třídy FFP2 nebo srovnatelný respirátor.
- Při používání nevhodné obuvi může uživatel uklouznout. Uživatel se může zranit.



- ▶ Noste pevnou, uzavřenou obuv s protiskluzovou podrážkou.

3.5 Pracovní pásma a okolí

▲ VAROVÁNÍ

- Nezúčastněné osoby, děti a zvířata nemohou rozpoznat ani odhadnout nebezpečí hrožící vysokotlakým čističem a do výšky vymrštěnými předměty. Nezúčastněné osoby, děti a zvířata mohou utrpět těžká zranění a může dojít k věcným škodám.
 - ▶ **Nepouštějte nezúčastněné osoby, děti a zvířata do pracovního pásma.**
 - ▶ **Vysokotlaký čistič nenechávejte bez dohledu.**
 - ▶ **Zajistěte, aby si děti s vysokotlakým čističem nemohly hrát.**
- Pokud by se pracovalo v dešti nebo ve vlhkém prostředí, může dojít k úrazu elektrickým proudem. Uživatel se může těžce zranit nebo být usmrcen a vysokotlaký čistič se může poškodit.
 - ▶ Nepracujte v dešti.
 - ▶ Vysokotlaký čistič postavte tak, aby na něj nekapala voda a on se nenamočil.
 - ▶ Vysokotlaký čistič postavte mimo vlhké pracovní místo.
- Elektrické součástky vysokotlakého čističe mohou vytvářet jiskry. Jiskry mohou ve snadno hořlavém nebo explozivním okolí vyvolat požáry nebo exploze. Může tím dojít k těžkým úrazům či úmrtí a ke vzniku věcných škod.
 - ▶ Nikdy nepracujte ve snadno hořlavém nebo explozivním okolí.

3.6 Stav odpovídající bezpečnosti

Vysokotlaký čistič je ve stavu odpovídající bezpečnosti, když jsou splněny níže uvedené podmínky:

- Vysokotlaký čistič je nepoškozený.
- Vysokotlaká hadice, spojky a postřikovací zařízení jsou nepoškozené.
- Postřikovací zařízení je správně namontováno.
- Připojovací kabel, prodlužovací kabel a jejich síťové zátrčky jsou nepoškozené.
- Vysokotlaký čistič je čistý a suchý.
- Stříkací zařízení je čisté.

- Ovládací prvky fungují a nejsou změněny.
- Je namontováno pouze originální příslušenství STIHL určené pro tento vysokotlaký čistič.
- Příslušenství je namontováno správně.

▲ VAROVÁNÍ

- Ve stavu neodpovídajícím bezpečnosti nemohou konstrukční díly již bezpečně fungovat a bezpečnostní zařízení mohou být vyřazena z provozu. Může dojít k těžkým úrazům nebo usmrcení osob.
 - ▶ Pracujte s nepoškozeným vysokotlakým čističem.
 - ▶ Pracujte s nepoškozenou vysokotlakou hadicí, nepoškozenými spojkami a nepoškozeným postřikovacím zařízením.
 - ▶ Postřikovací zařízení namontujte tak, jak je to popsáno v tomto návodu k použití.
 - ▶ Pracujte s připojovacím kabelem, prodlužovacím kabelem a se síťovou zástrčkou jen tehdy, pokud nejsou poškozené.
 - ▶ Pokud je vysokotlaký čistič znečištěný nebo mokrá: vyčistěte vysokotlaký čistič a nechte jej uschnout.
 - ▶ Pokud je stříkací zařízení znečištěné: vyčistěte stříkací zařízení.
 - ▶ Nepozměňujte vysokotlaký čistič.
 - ▶ Pokud nefungují ovládací prvky: nepracujte s vysokotlakým čističem.
 - ▶ Montujte pouze originální příslušenství STIHL určené pro tento vysokotlaký čistič.
 - ▶ Příslušenství montujte tak, jak je to popsáno v tomto návodu k použití nebo v návodu k použití daného příslušenství.
 - ▶ Nestrkejte do otvorů vysokotlakého čističe žádné předměty.
 - ▶ Opotřebované nebo poškozené informační štítky vyměňte.
 - ▶ V případě nejasností: vyhledejte specializovaného prodejce STIHL.

3.7 Pracovní postup

▲ VAROVÁNÍ

- Uživatel již v určitých situacích nemůže soustředěně pracovat. Uživatel může zakopnout, upadnout a těžce se zranit.
 - ▶ Pracujte klidně a s rozvahou.
 - ▶ Pokud jsou světelné poměry a viditelnost špatné: nepracujte s vysokotlakým čističem.
 - ▶ Obsluhujte vysokotlaký čistič sami.
 - ▶ Pozor na překážky.
 - ▶ Při práci stůjte pevně na zemi a udržujte rovnováhu. Pokud je nutné pracovat ve

výškách: používejte vysokozdvížnou pracovní plošinu nebo bezpečné lešení.

- ▶ Pokud se dostaví známky únavy: udělejte si pracovní přestávku.
- Pokud se vysokotlaký čistič během práce změní nebo se chová nezvyklým způsobem, může být v provozně nebezpečném stavu. Může dojít k těžkým úrazům osob a ke vzniku věcných škod.
 - ▶ Ukončete práci, vytáhněte síťovou zástrčku
 - ▶ Prodejce STIHL.
 - ▶ Používejte vysokotlaký čistič vestoje.
 - ▶ Nezakrývejte vysokotlaký čistič, jinak nebude zajištěna dostatečná výměna chladícího vzduchu.
- Při puštění spínače a páky stříkací pistole se vysokotlaké čerpadlo automaticky vypne a z trysky přestane proudit voda. Vysokotlaký čistič je v pohotovostním režimu a zůstává nadále zapnutý. Při stisknutí páky a spínače stříkací pistole se vysokotlaké čerpadlo automaticky opět zapne a z trysky začne proudit voda. Může dojít k těžkým úrazům osob a ke vzniku věcných škod.
 - ▶ Pokud se nepracuje: zamkněte spoušť stříkací pistole.



▶ Vypněte vysokotlaký čistič.

- ▶ Vytáhněte síťovou zástrčku vysokotlakého čističe ze zásuvky.
- Při teplotách pod 0 °C může na čistěných površích a v konstrukčních dílech vysokotlakého čističe zamrznout voda. Uživatel může uklouznout, upadnout a těžce se zranit. Mohou vzniknout věcné škody.
 - ▶ Při teplotách pod 0 °C vysokotlaký čistič nepoužívejte.
- Pokud se tahá za vysokotlakou hadici, vodovodní hadici nebo připojovací kabel, může se vysokotlaký čistič pohnout a převrátit. Mohou vzniknout věcné škody.
 - ▶ Netahejte za vysokotlakou hadici, vodovodní hadici ani připojovací kabel.
- Pokud vysokotlaký čistič stojí na šikmé, nerovné nebo nezpevněné ploše, může se pohnout a převrátit. Mohou vzniknout věcné škody.
 - ▶ Stavte vysokotlaký čistič na vodorovnou plochu zpevněnou plochu.
- Pokud se pracuje ve výšce, může vysokotlaký čistič nebo stříkací zařízení spadnout dolů. Může dojít k těžkým úrazům osob a ke vzniku věcných škod.

- ▶ Používejte vysokozdvížnou pracovní plošinu nebo bezpečné lešení.
- ▶ Vysokotlaký čistič na vysokozdvížnou pracovní plošinu ani lešení nestavte.
- ▶ Pokud není dosah vysokotlaké hadice dostatečný: prodlužte vysokotlakou hadici prodlužovací vysokotlakou hadicí.
 - ▶ Zajistěte stříkací zařízení proti pádu dolů.
- Proud vody může z povrchů uvolnit azbestová vlákna. Azbestová vlákna se po uschnutí mohou dostat do vzduchu a mohou pak být vdechnuta. Vdechovaná azbestová vlákna mohou poškodit zdraví.
 - ▶ Nečistěte azbestové povrchy.
- Proud vody může z vozidel nebo strojů uvolnit olej. Olejnátá voda se může dostat do země, vody nebo kanalizace. Je tak ohroženo životní prostředí.
 - ▶ Čistěte vozidla nebo stroje jen na místech, kde je v odtoku vody nainstalován odlučovač oleje.
- Proud vody může spolu s olovnatou barvou vytvářet olovnaté aerosoly a vodu. Olovnaté aerosoly a olovnatá voda se mohou dostat do země, vody nebo kanalizace. Vdechované aerosoly mohou poškodit zdraví a vyvolat alergické reakce. Je tak ohroženo životní prostředí.
 - ▶ Nečistěte povrchy, které jsou natřeny nebo nalakovány olovnatou barvou.
- Proud vody může poškodit choulostivé povrchy. Mohou vzniknout věcné škody.
 - ▶ Nečistěte choulostivé povrchy rotační tryskou.
 - ▶ Choulostivé povrchy z gumy, látky, ze dřeva nebo z podobných materiálů čistěte se sníženým pracovním tlakem a s větším odstupem.
- Pokud se rotační tryska během práce ponoří do znečištěné vody nebo se v ní používá, může se poškodit.
 - ▶ Rotační trysku nikdy neprovozujte ve znečištěné vodě.
 - ▶ Při čištění nádob: vyprázdněte nádobu a během čištění nechte odtékat vodu.
- Nasáté snadno hořlavé nebo explozivní kapaliny mohou vyvolat požáry a exploze. Může tak dojít k těžkým úrazům či úmrtí osob a ke vzniku věcných škod.
 - ▶ Nenasávejte snadno hořlavé nebo explozivní kapaliny a nerostříkujte je.
- Nasáté dráždivé, žíravé a jedovaté kapaliny mohou ohrozit zdraví a poškodit konstrukční díly vysokotlakého čističe. Může tak dojít k těžkým úrazům či úmrtí osob a ke vzniku věcných škod.

- ▶ Nenasávejte dráždivé, žíravé a jedovaté kapaliny a nepostříkujte je.
- Silný proud vody může způsobit závažná poranění osob a zvířat nebo věcné škody.



- ▶ Nemiřte proudem vody na osoby a zvířata.

- ▶ Nemiřte proudem vody do míst, kam není dobře vidět.
- ▶ Nečistěte oblečené oblečení.
- ▶ Nečistěte nazuté boty.
- Pokud se elektrická zařízení, elektrické přípojky, zásuvky a vedení vedoucí elektrický proud dostanou do kontaktu s vodou, může dojít k úrazu elektrickým proudem. Může tak dojít k těžkým úrazům či úmrtí osob a ke vzniku věcných škod.



- ▶ Nemiřte proudem vody na elektrická zařízení, elektrické přípojky, zásuvky a vedení vedoucí elektrický proud.

- ▶ Nemiřte proudem vody na přípojovací nebo na prodlužovací kabel.
- Pokud se elektrická zařízení nebo vysokotlaký čistič dostanou do kontaktu s vodou, může dojít k úrazu elektrickým proudem. Uživatel může utrpět těžká nebo smrtelná zranění a mohou vzniknout věcné škody.



- ▶ Nemiřte proudem vody na elektrické přístroje a vysokotlaký čistič.

- ▶ Zajistěte, aby elektrická zařízení a vysokotlaký čistič byly daleko od čištěného povrchu.
- Nesprávně uložená vysokotlaká hadice se může poškodit. V důsledku poškození může do okolí nekontrolovaně pod vysokým tlakem unikat voda. Může dojít k těžkým úrazům osob a ke vzniku věcných škod.
 - ▶ Nemiřte proudem vody na vysokotlakou hadici.
 - ▶ Uložte vysokotlakou hadici tak, aby nebyla napnutá nebo zamotaná.
 - ▶ Uložte vysokotlakou hadici tak, aby nebyla poškozená, zalomená nebo stlačená a nikde se neodírala.
 - ▶ Chraňte vysokotlakou hadici před horkem, olejem a chemikáliemi.
- Nesprávně uložená vodovodní hadice se může poškodit a osoby o ni mohou zakopnout. Osoby se mohou poranit a vodní hadice se může poškodit.

- ▶ Nemiřte proudem vody na vodovodní hadici.
- ▶ Uložte a označte vodovodní hadici tak, aby o ni osoby nemohly zakopnout.
- ▶ Uložte vodovodní hadici tak, aby nebyla napnutá nebo zamotaná.
- ▶ Uložte vodovodní hadici tak, aby nebyla poškozená, zalomená nebo stlačená a nikde se neodírala.
- ▶ Chraňte vodovodní hadici před horkem, olejem a chemikáliemi.
- Silný proud vody způsobuje reakční síly. V důsledku vzniklých reakčních sil může uživatel ztratit nad stříkacími zařízeními kontrolu. Uživatel může utrpět těžká zranění a mohou vzniknout věcné škody.
 - ▶ Držte stříkací pistoli pevně oběma rukama.
 - ▶ Pracujte tak, jak je to popsáno v tomto návodu k použití.

3.8 Čisticí prostředky

▲ VAROVÁNÍ

- Pokud by se čisticí prostředky dostaly do styku s pokožkou nebo očima, může dojít k podráždění pokožky či očí.
 - ▶ Dbejte na návod k použití čisticího prostředku.
 - ▶ Vyhněte se kontaktu s čisticími prostředky.
 - ▶ Pokud došlo ke kontaktu s pokožkou: dotčená místa pokožky umyjte velkým množstvím vody a mýdlem.
 - ▶ Pokud došlo ke kontaktu s očima: vyplachujte oči nejméně po dobu 15 minut velkým množstvím vody a vyhledejte lékaře.
- Nesprávné nebo nevhodné čisticí prostředky mohou poškodit vysokotlaký čistič nebo povrch čištěného předmětu nebo uskodit životnímu prostředí.
 - ▶ STIHL doporučuje používat originální čisticí prostředky STIHL.
 - ▶ Dbejte na návod k použití čisticího prostředku.
 - ▶ V případě nejasností: vyhledejte specializovaného prodejce STIHL.

3.9 Připojení vody

▲ VAROVÁNÍ

- Při puštění spouště stříkací pistole vznikne ve vodovodní hadici zpětný ráz. V důsledku zpětného rázu může dojít ke vtažení znečištěné vody zpět do sítě pitné vody. Může dojít ke znečištění pitné vody.



▶ Nepřipojujte vysokotlaký čistič přímo k síti pitné vody.

- ▶ Dodržujte předpisy vodáren. Pokud je to vyžadováno, použijte pro připojení k síti pitné vody systémové oddělovací zařízení odpovídající předpisům (např. zábranu proti zpětnému průtoku).
- Znečištěná voda nebo voda obsahující písek mohou poškodit konstrukční díly vysokotlakého čističe.
 - ▶ Používejte čistou vodu.
 - ▶ Pokud se používá znečištěná voda nebo voda obsahující písek: používejte spolu s vysokotlakým čističem vodní filtr.
- Pokud je do vysokotlakého čističe přiváděno příliš málo vody, mohou se jeho konstrukční díly poškodit.
 - ▶ Zcela otevřete vodní kohoutek.
 - ▶ Zajistěte, aby bylo do vysokotlakého čističe přiváděno dostatek vody,  17.

3.10 Elektrické připojení



Kontakt s konstrukčními díly vedoucími elektrický proud může vzniknout z těchto příčin:

- Je poškozen připojovací kabel nebo prodlužovací kabel.
- Elektrická vidlice připojovacího kabelu nebo prodlužovacího kabelu je poškozená.
- Zásuvka není správně nainstalovaná.

▲ NEBEZPEČÍ

- Kontakt s konstrukčními díly vedoucími elektrický proud může způsobit úraz elektrickým proudem. Uživatel může utrpět těžké nebo smrtelné zranění.
 - ▶ Zajistěte, aby připojovací kabel, prodlužovací kabel a jejich elektrické vidlice nebyly poškozeny.
- ▶ Pokud je připojovací kabel nebo prodlužovací kabel poškozen:
 - ▶ Poškozeného místa se nedotýkejte.
 - ▶ Vytáhněte elektrickou vidlici ze zásuvky.
- ▶ Připojovacího kabelu, prodlužovacího kabelu a jejich elektrických vidlic se dotýkejte pouze suchýma rukama.
- ▶ Zasuňte elektrickou vidlici připojovacího kabelu nebo prodlužovacího kabelu do správně nainstalované a zajištěné zásuvky s ochranným kontaktem.
- ▶ Síťové připojení musí provést kvalifikovaný elektrikář v souladu s požadavky normy IEC 60364-1. Doporučujeme připojit elektrické napájení k tomuto stroji buď přes proudový

chránič, který při překročení 30mA svodového proudu unikajícího do země po dobu 30 ms přeruší přívod energie, nebo přes zemnicí jistič.

- Poškozený nebo nevhodný prodlužovací kabel může vést k zásahu elektrickým proudem. Může dojít k těžkým úrazům nebo usmrčení osob.
 - ▶ Používejte prodlužovací kabel se správným kabelovým průřezem,  17.2.
 - ▶ Používejte prodlužovací kabel chráněný proti stříkající vodě, který je schválený pro použití venku.
 - ▶ Používejte prodlužovací kabel, který má stejné vlastnosti jako připojovací kabel vysokotlakého čističe,  17.2.
 - ▶ Doporučujeme k tomu používat kabelový buben, který zajistí, aby zásuvka byla minimálně 60 mm nad úroveň země.

▲ VAROVÁNÍ

- Během práce může nesprávné síťové napětí nebo nesprávná síťová frekvence vést k přepětí ve vysokotlakém čističi. Vysokotlaký čistič se může poškodit.
 - ▶ Zajistěte, aby síťové napětí a síťová frekvence elektrické sítě souhlasily s údaji na výkonnostním štítku vysokotlakého čističe.
- Pokud je na vícenásobnou zásuvku připojeno více elektrických spotřebičů, může během práce dojít k přetížení elektrických konstrukčních dílů. Elektrické konstrukční díly se mohou zahřát a způsobit požár. Může tak dojít k těžkým úrazům či úmrtí osob a ke vzniku věcných škod.
 - ▶ Připojujte do zásuvky jen samotný vysokotlaký čistič.
 - ▶ Nepřipojujte vysokotlaký čistič do vícenásobných zásuvek.
- Nesprávně vedený připojovací nebo prodlužovací kabel může být poškozen a osoby o něj mohou zakopnout. Osoby mohou být zraněny a připojovací nebo prodlužovací kabel může být poškozen.
 - ▶ Uložte připojovací i prodlužovací kabel tak, aby nemohly přijít do kontaktu s proudem vody.
 - ▶ Uložte a označte připojovací i prodlužovací kabel tak, aby o ně osoby nemohly zakopnout.
 - ▶ Připojovací kabel a prodlužovací kabel vedte tak, aby nebyly napnuté nebo smotané.

- ▶ Připojovací kabel a prodlužovací kabel ved'te tak, aby nemohly být poškozeny, zlomeny, skřípnuty a neodíraly se.
- ▶ Připojovací kabel a prodlužovací kabel chraňte před horkem, olejem a chemikáliemi.
- ▶ Připojovací kabel a prodlužovací kabel ved'te po suchém podkladu.
- Během práce se prodlužovací kabel zahřívá. Pokud teplo nemůže odcházet, může způsobit požár.
 - ▶ V případě použití kabelového bubnu: kabelový buben kompletně odviňte.

3.11 Přeprava

▲ VAROVÁNÍ

- Během přepravy se může vysokotlaký čistič převrátit nebo pohnout. Může dojít k úrazům osob a ke vzniku věcných škod.
 - ▶ Zaaretujte páčku stříkací pistole.



- ▶ Vysokotlaký čistič vypněte.

- ▶ Vidlici vysokotlakého čističe vytáhněte ze zásuvky.
- ▶ Vyprázdněte nádržku na čisticí prostředek a vsaďte ji do vysokotlakého čističe.
- ▶ Vysokotlaký čistič zajistěte upínacím popruhem, řemenem nebo sítkou tak, aby se nemohl převrátit ani pohnout.
- Voda může při teplotách pod 0 °C v součástkách vysokotlakého čističe zamrznout. Vysokotlaký čistič se může poškodit.
 - ▶ Vyprázdněte vysokotlakou hadici a stříkací zařízení.



- ▶ Pokud nelze vysokotlaký čistič přepravovat se zajištěním proti mrazu: vysokotlaký čistič chraňte mrazuvzdorným prostředkem na bázi glykolu.

3.12 Skladování

▲ VAROVÁNÍ

- Děti nemohou rozpoznat ani odhadnout nebezpečí vysokotlakého čističe. Děti mohou utrpět těžké úrazy.
 - ▶ Zajistěte páku stříkací pistole.



- ▶ Vypněte vysokotlaký čistič.

- ▶ Vysokotlaký čistič vytáhněte ze zásuvky.
- ▶ Vysokotlaký čistič skladujte mimo dosah dětí.

- Elektrické kontakty na vysokotlakém čističi a kovové konstrukční díly mohou vlivem vlhka korodovat. Vysokotlaký čistič se může poškodit.
 - ▶ Vysokotlaký čistič skladujte v čistém a suchém stavu.
- Voda může při teplotách pod 0 °C v součástkách vysokotlakého čističe zamrznout. Vysokotlaký čistič se může poškodit.
 - ▶ Vyprázdněte vysokotlakou hadici a stříkací zařízení.



- ▶ Pokud nelze vysokotlaký čistič skladovat se zajištěním proti mrazu: vysokotlaký čistič je nutno chránit mrazuvzdorným prostředkem na základě glykolu.

3.13 Čištění, údržba a opravy

▲ VAROVÁNÍ

- Pokud je během čištění, údržby či opravy zasunutá síťová zástrčka do zásuvky, může se vysokotlaký čistič nechtěně zapnout. Může dojít k těžkým úrazům osob a ke vzniku věcných škod.
 - ▶ Zamkněte spoušť stříkací pistole.



- ▶ Vypněte vysokotlaký čistič.

- ▶ Vytáhněte síťovou zástrčku vysokotlakého čističe ze zásuvky.
- Ostré čisticí pomůcky, čištění proudem vody nebo špičatými předměty mohou vysokotlaký čistič poškodit. Pokud se vysokotlaký čistič nečistí správně, nemohou již konstrukční díly správně fungovat a bezpečnostní zařízení mohou být vyřazena z provozu. Osoby mohou utrpět těžká zranění.
 - ▶ Čistěte vysokotlaký čistič tak, jak je to popsáno v tomto návodu k použití.
- Pokud vysokotlaký čistič není správně udržován nebo opravován, nemohou již konstrukční díly správně fungovat a bezpečnostní zařízení mohou být vyřazena z provozu. Může dojít k těžkým úrazům nebo usmrcení osob.
 - ▶ Nikdy na vysokotlakém čističi neprovádějte opravy ani údržbařské úkony sami.
 - ▶ Pokud je připojovací kabel defektní nebo poškozený: nechte připojovací kabel vyměnit specializovaným prodejcem STIHL.
 - ▶ Pokud musí být provedena údržba či oprava vysokotlakého čističe: vyhledejte specializovaného prodejce STIHL.

3.14 Baterie

▲ VAROVÁNÍ

- Baterie není chráněna proti všem okolním vlivům. Pokud je baterie vystavena určitým okolním vlivům, může začít hořet nebo explodovat. Může dojít k těžkým úrazům osob a ke vzniku věcných škod.
 - ▶ Baterie chraňte před horkem a ohněm.
 - ▶ Baterie neházejte do ohně.
 - ▶ Baterie používejte a skladujte v tepelném pásmu mezi 0 °C a + 60 °C.
 - ▶ Baterie neponořujte do kapalín.
 - ▶ Baterie nevystavujte vysokému tlaku.
 - ▶ Baterie nevystavujte mikrovlnám.
 - ▶ Baterie chraňte před chemikáliemi a solemi.
- Z poškozené baterie může vystupovat kapalina. Pokud by se kapalina dostala do styku s pokožkou nebo očima, může dojít k podráždění pokožky či očí.
 - ▶ Zabraňte kontaktu s kapalinou.
 - ▶ Pokud došlo ke kontaktu s pokožkou: dotčená místa pokožky umyjte velkým množstvím vody a mýdlem.
 - ▶ Pokud došlo ke kontaktu s očima: vyplachujte oči nejméně po dobu 15 minut velkým množstvím vody a vyhledejte lékaře.
 - ▶ Baterie nedobíjejte, neotevírejte, nevhazujte do ohně a nezkratujte.
- Spolknutí baterie může během 2 hodin způsobit těžká zranění nebo smrt kvůli vnitřním spáleninám a perforaci jícnu.
 - ▶ Baterie a obslužnou jednotku skladujte mimo dosah dětí a jiných nepovolaných osob.
 - ▶ Kryt obslužné jednotky vždy pevně uzavřete. Pokud se kryt nedá zavřít, vyjměte baterii a nechejte vyměnit obslužnou jednotku odborným prodejcem STIHL.
 - ▶ Pokud dojde ke spolknutí baterie: nevyvolávejte zvracení. Mohlo by to vést k tomu, že se baterie zasekne v jícnu. Okamžitě vyhledejte lékaře.
- I zdánlivě zcela vybitá baterie může stále produkovat nebezpečný zkratový proud nebo může vytéct. Může dojít k těžkým úrazům osob a ke vzniku věcných škod.
 - ▶ Dbejte na všechny zákonné předpisy o likvidaci. Vybité baterie okamžitě zlikvidujte. Nerozebírejte je, ani je nelikvidujte v ohni.

4 Příprava vysokotlakého čističe k práci

4.1 Příprava vysokotlakého čističe k použití

Před každým započatím práce se musí provést níže uvedené kroky:

- ▶ Zajistěte, aby se vysokotlaký čistič, vysokotlaká hadice, hadicová spojka a připojovací kabel nacházely ve stavu bezpečném pro použití, [13.6](#).
- ▶ Vyčistěte vysokotlaký čistič, [13.2](#).
- ▶ Pokud se používá vodní filtr: zkontrolujte zašpinění a v případě potřeby jej vyčistěte, [13.5](#).
- ▶ Vysokotlaký čistič pokládejte výhradně na stabilní a rovný podklad tak, aby se nemohl převrátit či uklouznout.
- ▶ Vysokotlakou hadici celou odviňte z hadicového bubnu, [5](#).
- ▶ Namontujte stříkací pistolí, [5.4.1](#).
- ▶ Namontujte stříkací trubku, [5.5.1](#).
- ▶ Pokud se používá tryska: namontujte trysku, [5.6.1](#).
- ▶ Pokud se používá čisticí prostředek: pracujte s čisticím prostředkem a nádobou čisticích prostředků, [9.7](#).
- ▶ Připojte vodu, [3.9](#).
- ▶ Elektrické připojení vysokotlakého čističe, [7.1](#).
- ▶ Pokud tyto kroky nemohou být provedeny: vysokotlaký čistič nepoužívejte a vyhledejte odborného prodejce STIHL.

4.2 První spojení vysokotlakého čističe a stříkacího zařízení

- ▶ Pokud nejsou v obslužné jednotce vloženy žádné baterie: Vložte nové baterie, [5.2](#).
- ▶ Stiskněte libovolné tlačítko na ovládacím panelu. Světla LED na ovládacím panelu svítí.
- ▶ Stiskněte tlačítko „KONSTANTNÍ PRACOVNÍ TLAK“ a držte jej stisknuté. Světlo LED „STAV SPOJENÍ“ začne po cca 5 sekundách blikat.
- ▶ Otočte otočný spínač do polohy I. Světlo LED „STAV SPOJENÍ“ svítí po cca 5 sekundách. Vysokotlaký čistič a stříkací zařízení jsou propojené a spojené.

5 Smontování vysokotlakého čističe

5.1 Smontování vysokotlakého čističe

Montáž klíčky

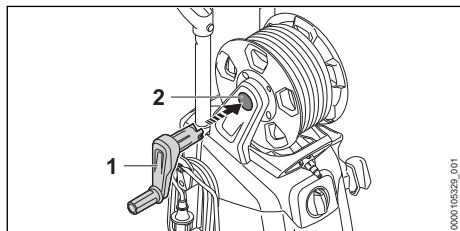

- Klíčku (1) vsuňte do do vybrání (2). Klíčka slyšitelně zacvakne.

Montáž držáku

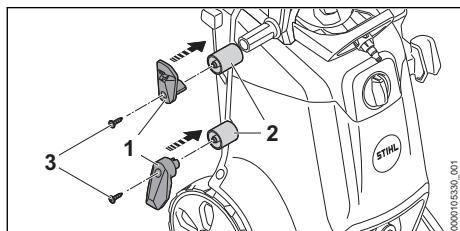

- Zasuňte držáky (1) až na doraz do úchyty (2).
- Šrouby (3) zašroubovat a pevně utáhnout.

Montáž držáku

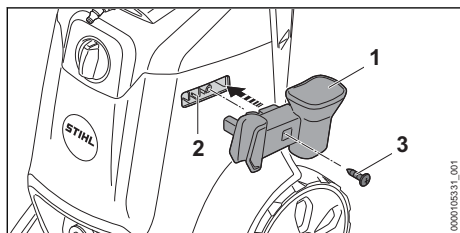

- Zasuňte držák (1) až na doraz do úchyty (2).
- Zašroubujte šroub (3) a pevně jej utáhněte.

Vložení trysek

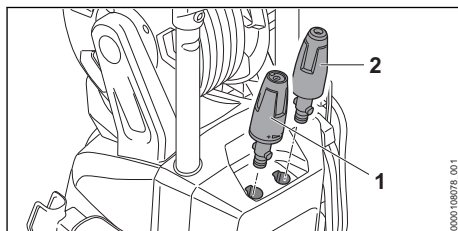

- Vložte plochou trysku (1) a rotační trysku (2).

5.2 Vsazení baterií

Světlo LED „STAV BATERIE“ na ovládacím panelu svítí, když je třeba vyměnit baterie obslužné jednotky.

- Pokud svítí světlo LED „STAV BATERIE“: Vložte nové baterie.

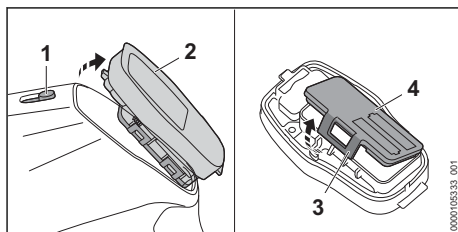

- Stiskněte odblokovací posuvník (1).
- Odeberte obslužnou jednotku (2).
- Otevřete aretační západku (3) pomocí vhodného nástroje.
- Sejměte víko (4).

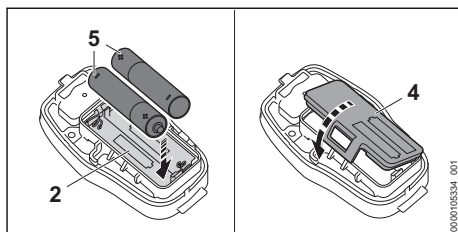

- Vložte baterie (5) dle znázorněných pólů (+/-) do obslužné jednotky (2).
- Vyrovnajte kryt (4) na aretačních západkách a nasadte jej.
- Zavřete kryt (4). Kryt se slyšitelně zaaretuje.
- Vložte obslužnou jednotku do stříkací pistole. Obslužná jednotka slyšitelně zacvakne.

5.3 Vytažení a zasunutí rukojeti

5.3.1 Vytažení rukojeti

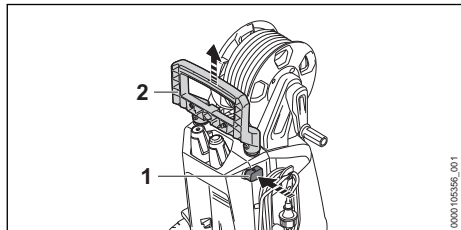

- ▶ Stiskněte blokovací tlačítko (1) a vytáhněte rukojeť (2).
- ▶ Uvolněte blokovací tlačítko (1) a vytahněte rukojeť (2) tak dlouho, až slyšitelně zacvakne.

5.3.2 Zasunutí rukojeti

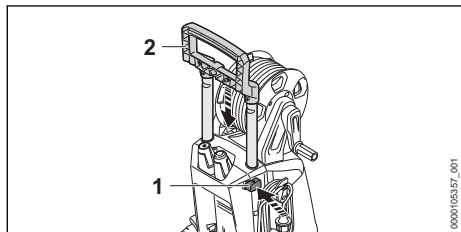

- ▶ Stiskněte blokovací tlačítko (1) a zasuňte rukojeť (2).
- ▶ Uvolněte blokovací tlačítko (1) a zasuňte rukojeť (2) tak dlouho, až slyšitelně zacvakne.

5.4 Montáž a demontáž stříkací pistole

5.4.1 Montáž stříkací pistole

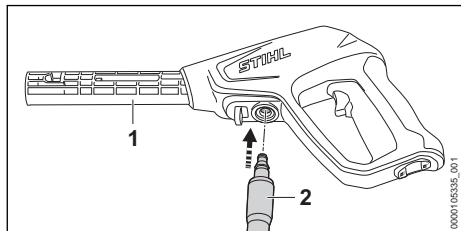

- ▶ Vsuňte nátrubek (2) do stříkací pistole (1). Nátrubek (2) slyšitelně zacvakne.
- ▶ Pokud lze nátrubek (2) zasunout do stříkací pistole (1) těžko: namažte těsnění nátrubku (2) mazivem na armatury.

5.4.2 Demontáž stříkací pistole

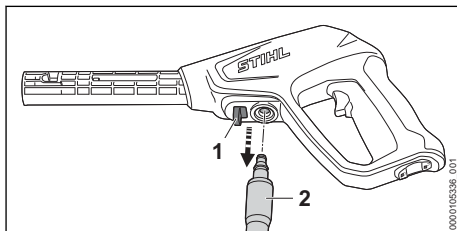

- ▶ Stiskněte aretační páčku (1) a držte ji stisknutou.
- ▶ Vytáhněte nátrubek (2).

5.5 Montáž a demontáž stříkací trubky

5.5.1 Montáž stříkací trubky

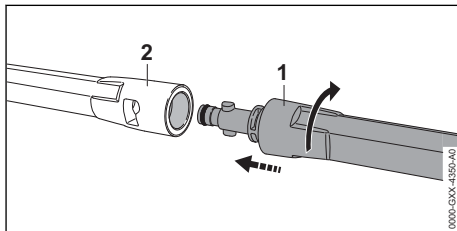

- ▶ Stříkací trubku (1) vsunout do stříkací pistole (2).
- ▶ Stříkací trubkou (1) tak dlouho otáčet, až se zaaretuje.
- ▶ Pokud se dá stříkací trubka (1) jen těžce zasunout do stříkací pistole (2): těsnění na stříkací trubce (1) namazat tukem na armatury.

5.5.2 Demontáž stříkací trubky

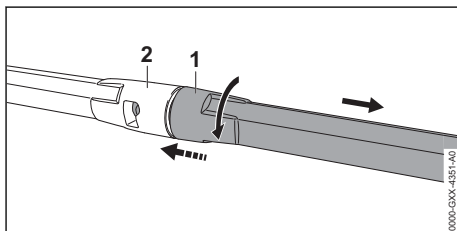

- ▶ Stříkací trubku (1) a stříkací pistoli (2) stlačit dohromady a až na doraz jimi otočit.
- ▶ Stříkací trubku (1) a stříkací pistoli (2) vzájemným odtažením rozpojít.

5.6 Montáž a demontáž trysky

5.6.1 Montáž trysky

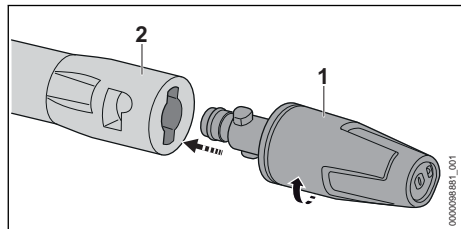

- ▶ Nasuňte trysku (1) do stříkací trubky (2).
- ▶ Otáčejte tryskou (1) tak dlouho, dokud nezacvakne.
- ▶ Pokud lze trysku (1) zasunout do stříkací trubky (2) těžko: promažte těsnění trysky (1) mazivem na armatury.

5.6.2 Demontáž trysky

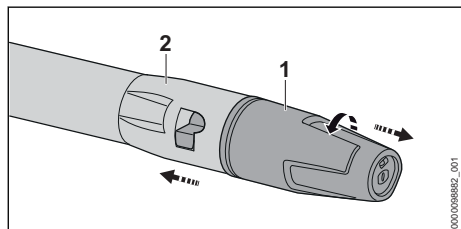

- ▶ Tiskněte trysku (1) a stříkací trubku (2) proti sobě a otočte jimi až na doraz.
- ▶ Rozpojte trysku (1) a stříkací trubku (2) tahem od sebe.

6 Připojení na vodní zdroj

6.1 Připojení vysokotlakého čističe k vodovodní síti

Připojení vodního filtru

Pokud se vysokotlaký čistič používá s vodou obsahující písek nebo vodou z cistern, musí být k vysokotlakému čističi připojený vodní filtr. Vodní filtr filtruje z vody písek a nečistoty a chrání tím konstrukční díly vysokotlakého čističe před poškozením.

Vodní filtr může být v závislosti na trhu přiložen k vysokotlakému čističi.

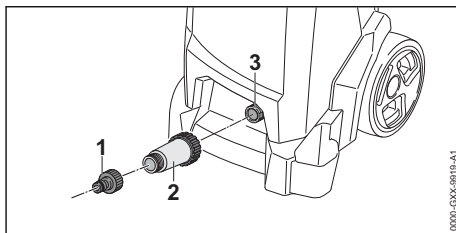

- ▶ Odšroubujte nátrubek (1).
- ▶ Našroubujte vodní filtr (2) na přívod vody a rukou jej pevně utáhněte.
- ▶ Našroubujte nátrubek (1) na vodní filtr (2) a rukou jej pevně utáhněte.

Připojení vodovodní hadice

Vodovodní hadice musí splňovat následující podmínky:

- Vodovodní hadice má průměr 1/2".
- Vodovodní hadice je dlouhá 10–25 m.
- ▶ Připojte vodovodní hadici na vodovodní kohoutek.
- ▶ Zcela otevřete vodovodní kohoutek a propláchněte vodovodní hadici vodou. Z vodovodní hadice se vypláchne písek a nečistoty. Vodovodní hadice se odvzdušní.
- ▶ Zavřete vodovodní kohoutek.

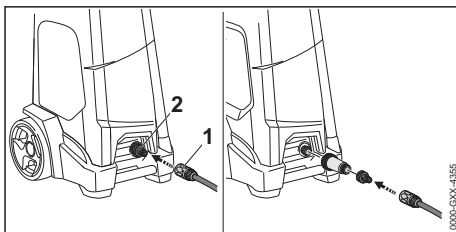

- ▶ Nasuňte spojku (1) na nátrubek (2). Spojka (1) slyšitelně zacvakne.
- ▶ Zcela otevřete vodovodní kohoutek.
- ▶ Pokud je na stříkací pistoli namontována stříkací trubka: demontujte stříkací trubku.
- ▶ Stlačujte spoušť stříkací pistole tak dlouho, dokud ze stříkací pistole nebude vystupovat rovnoměrný proud vody.
- ▶ Pusťte spoušť stříkací pistole.
- ▶ Zamkněte spoušť stříkací pistole.
- ▶ Namontujte stříkací trubku.
- ▶ Namontujte trysku.

Sejmutí vodovodní hadice

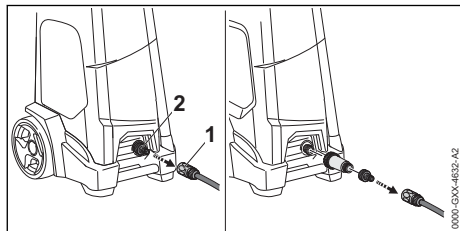

- ▶ Zavřete vodovodní kohoutek.
- ▶ Pro odjštění spojky: zatáhněte za kroužek (1) nebo jím otočte a podržte jej tak.
- ▶ Stáhněte spojku z nátrubku (2).

6.2 Použití vysokotlakého čističe na alternativním vodním zdroji

Vysokotlaký čistič může nasávat vodu z barelů na dešťovou vodu, cisteren a z tekoucích nebo stojatých vod.

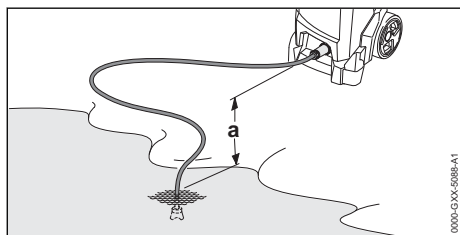

Aby bylo možné nasávat vodu, nesmí výškový rozdíl mezi vysokotlakým čističem a vodním zdrojem překročit maximální sací výšku (a),  17.1.

Je nutné použít správnou sací soupravu STIHL. K odsávací sadě je přiložena vodovodní hadice se speciální spojkou.

Správná sací souprava STIHL může být v závislosti na trhu přiložena k vysokotlakému čističi.

Připojení vodního filtru

Pokud je vysokotlaký čistič provozován s vodou z dešťových sudů, cisteren, z tekoucích nebo stojatých vod s obsahem písku, je nutno mezi vodní hadicí a vysokotlaký čistič připojit vodní filtr.

Vodní filtr může být v závislosti na trhu přiložen k vysokotlakému čističi.

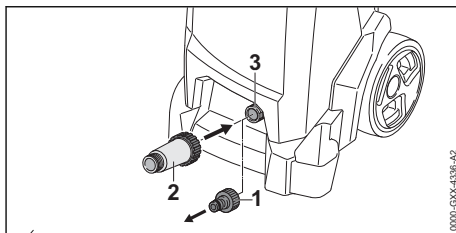

- ▶ Odšroubujte nátrubek (1).
- ▶ Vodní filtr (2) našroubujte na nátrubek (3) a rukou pevně utáhněte.

Připojení vodovodní hadice

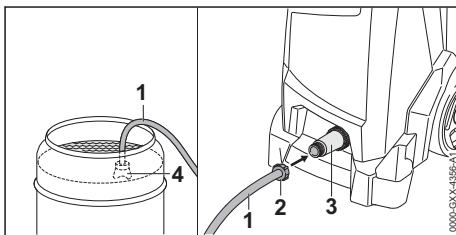

- ▶ Naplňte vodovodní hadici (1) vodou tak, aby v ní nezbyl žádný vzduch.
 - ▶ Našroubujte na přípojovací hrdlo vodního filtru (3) spojku (2) a rukou ji utáhněte.
 - ▶ Zavěste sací zvon (4) do vodního zdroje tak, aby se sací zvon (4) nedotýkal dna.
 - ▶ Pokud je na vysokotlaké hadici namontována stříkácí pistole: demontujte stříkácí pistoli.
 - ▶ Podržte vysokotlakou hadici dolů.
 - ▶ Pusťte vysokotlaký čistič na tak dlouho, dokud z vysokotlaké hadice nebude vystupovat rovnoměrný proud vody.
 - ▶ Vypněte vysokotlaký čistič.
 - ▶ Namontujte stříkácí pistoli na vysokotlakou hadici.
 - ▶ Stiskněte maximálně páku a spínač stříkácí pistole a držte je stisknuté.
 - ▶ Zapněte vysokotlaký čistič.
- Voda je nasávána. Může trvat až 10 sekund, než voda začne vytékat z trysky.

7 Elektrické připojení vysokotlakého čističe

7.1 Elektrické připojení vysokotlakého čističe

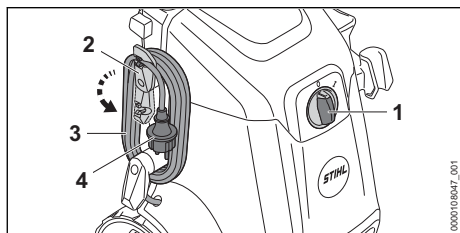

- ▶ Otočte otočný spínač (1) do polohy 0.
- ▶ Držák (2) sklopte dolů.
- ▶ Odeberte přípojovací kabel (3).
- ▶ Zasuňte zástrčku (4) přípojovacího kabelu do správně nainstalované zásuvky.

8 Zapínání a vypínání vysokotlakého čističe

8.1 Zapnutí vysokotlakého čističe

Při zapnutí vysokotlakého čističe může při nepříznivých poměrech v elektrické síti docházet ke kolísání napětí. Kolísání napětí může mít negativní vliv na jiné připojené spotřebiče.

Při zapnutí vysokotlakého čističe se stříkácí zařízení a vysokotlaký čistič automaticky spojí. Pokud vysokotlaký čistič a stříkácí zařízení nejsou spojené, nelze nastavit pracovní tlak a nelze aplikovat čisticí prostředek.

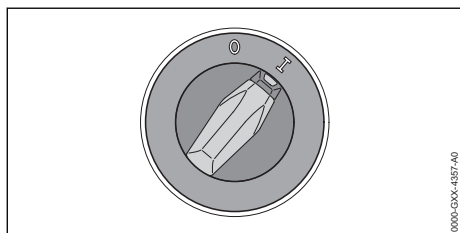

- ▶ Otočte otočný spínač do polohy I.
- ▶ Stiskněte libovolné tlačítko na ovládacím panelu.
Světlo LED „STAV SPOJENÍ“ svítí po cca 5 sekundách. Vysokotlaký čistič a stříkácí zařízení jsou spojené.
- ▶ Pokud světlo LED „STAV SPOJENÍ“ po cca 5 sekundách nesvítí: spojte vysokotlaký čistič a stříkácí zařízení, [viz 4.2.](#)

8.2 Vypnutí vysokotlakého čističe

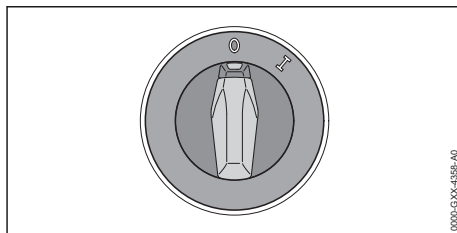

- ▶ Otočit otočný spínač do polohy 0.

9 Práce s vysokotlakým čističem

9.1 Držení a vedení stříkácí pistole

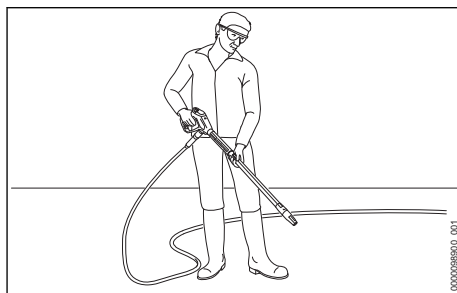

- ▶ Držte stříkácí pistoli pevně jednou rukou za rukojeť tak, aby palec obepínal rukojeť.
- ▶ Držte stříkácí trubku pevně druhou rukou tak, aby palec obepínal stříkácí trubku.
- ▶ Nasměrujte trysku k zemi.

9.2 Odvinutí vysokotlaké hadice

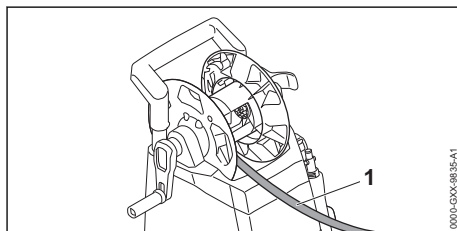

! VAROVÁNÍ

- ▶ Když se pustí páka stříkací pistole vznikne na vysokotlaké hadici zpětný náraz. Zpětným rázem se vysokotlaká hadice rozšíří. Pokud se vysokotlaká hadice zcela neodvinula od hadicového bubnu, nemá vysokotlaká hadice dost místa na rozvinutí a může se poškodit. Voda může kvůli vysokému tlaku nekontrolovaně unikat do okolí. Může dojít k těžkým úrazům osob a ke vzniku věcných škod.
- ▶ Vysokotlakou hadici kompletně odviňte.

- ▶ Vysokotlakou hadici (1) kompletně odviňte.

9.3 Stisknutí a zaaretování páky a spínače stříkací pistole

Stisknutí páky a spínače stříkací pistole

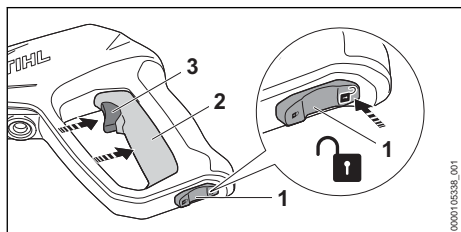

- ▶ Posuňte zárazkovou páčku (1) do polohy \ominus .
- ▶ Stiskněte a podržte páku (2). Vysokotlaké čerpadlo se automaticky zapne a z trysky proudí nízkým tlakem voda.
- ▶ Ukazováčkem stiskněte spínač (3) a držte ho stisknutý tak dlouho, dokud nebude dosaženo požadovaného pracovního tlaku. Tlak vody se zvýší a voda vytéká z trysky pod vysokým tlakem.

Zaaretování páky a spínače stříkací pistole

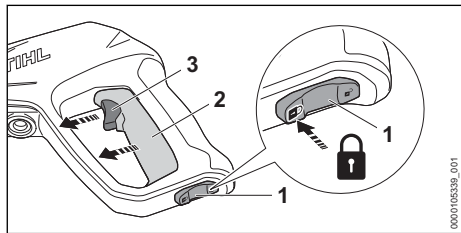

- ▶ Pustte spínač (3). Tlak vody se sníží a voda vytéká z trysky pod nízkým tlakem.
- ▶ Pustte páku (2).

Vysokotlaké čerpadlo se automaticky vypne a z trysky už neproudí voda. Vysokotlaký čistič je nadále zapnutý.

- ▶ Pokud dále ještě proudí voda z trysky: vypněte vysokotlaký čistič a vyhledejte odborného prodejce STIHL.
- ▶ Vysokotlaký čistič je vadný.
- ▶ Posuňte zárazkovou páčku (1) do polohy \ominus .

9.4 Nastavení pracovního tlaku

V závislosti na použití lze pracovní tlak dynamicky nastavit. Světlo LED „PRACOVNÍ TLAK“ zobrazuje aktuálně nastavený pracovní tlak. Čím více světel LED svítí, tím vyšší je pracovní tlak.

Pomocí vysokého pracovního tlaku se může pracovat, když mají být odstraněny odolné nečistoty.

Pomocí nízkého pracovního tlaku se může pracovat, když mají být odstraněny nečistoty z citlivých povrchů.

- ▶ Zapněte vysokotlaký čistič.
- ▶ Stiskněte libovolné tlačítko na ovládacím panelu (1). Světla LED na ovládacím panelu svítí.

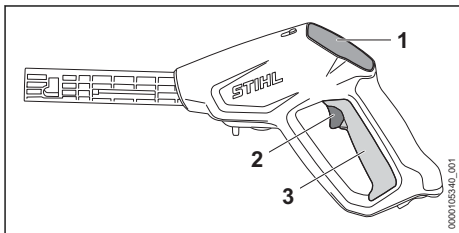

- ▶ Stiskněte a podržte páku (3).
- ▶ Ukazováčkem stiskněte spínač (2) a držte ho stisknutý tak dlouho, dokud nebude dosaženo požadovaného pracovního tlaku. Světlo LED „PRACOVNÍ TLAK“ zobrazuje aktuální pracovní tlak.
- ▶ Pustte spínač (2) a páku (3).

Ovládací panel (1) se automaticky vypne po 2 minutách, pokud vysokotlaký čistič není používán nebo je vypnut.

- ▶ Stiskněte libovolné tlačítko na ovládacím panelu. Vysokotlaký čistič je opět připravený k provozu.

Pokud jsou baterie v obslužné jednotce vybité, nelze nastavit pracovní tlak a nelze aplikovat čisticí prostředek. Vysokotlaký čistič je možné i nadále používat.

- ▶ Zapněte vysokotlaký čistič.

- ▶ Stiskněte maximálně páku (3) a spínač (2) a držte je stisknuté. Maximální pracovní tlak je nastaven.
- ▶ Pokud jsou baterie obslužné jednotky vybité: Vložte nové baterie,  5.2

9.5 Aktivace a deaktivace konstantního pracovního tlaku

Nezávisle na dynamicky nastavitelném pracovním tlaku lze aktivovat konstantní pracovní tlak.

- ▶ Zapněte vysokotlaký čistič.

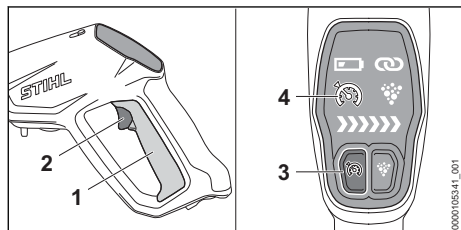

- ▶ Požadovaný pracovní tlak nastavte a udržujte pomocí páky (1) a spínače (2).
- ▶ Stiskněte tlačítko „KONSTANTNÍ PRACOVNÍ TLAK“ (3). Konstantní pracovní tlak je aktivován a spínač lze uvolnit. Světlo LED „KONSTANTNÍ PRACOVNÍ TLAK“ (4) na ovládacím panelu svítí.

Před vypnutím: Deaktivujte konstantní pracovní tlak.

Chcete-li deaktivovat konstantní pracovní tlak, stiskněte znovu tlačítko „KONSTANTNÍ PRACOVNÍ TLAK“ (3).

Při aktivovaném konstantním pracovním tlaku lze pomocí spínače (2) krátkodobě nastavit vyšší pracovní tlak.

- ▶ Ukazovákem stiskněte spínač (2) a držte jej stisknutý, dokud není dosaženo požadovaného pracovního tlaku.
- ▶ Pust'te spínač. Pracovní tlak klesne zpět na aktivovaný konstantní pracovní tlak.

9.6 Čištění

V závislosti na použití je možno pracovat s níže uvedenými tryskami:

- Plochá tryska: Plochá tryska je vhodná pro čištění velkých ploch.
- Rotační tryska: Rotační tryska je vhodná pro odstraňování tvrdšího ulpívajících nečistot.

S malým odstupem se může pracovat, když mají být odstraněny tvrdší nečistoty.

S velkým odstupem se může pracovat, když mají být čišťeny níže uvedené povrchy:

- lakované povrchy
- povrchy ze dřeva
- povrchy z pryže

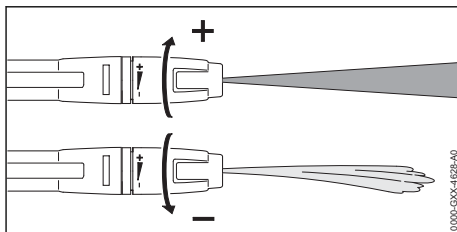

Plochou tryskou lze podle potřeby nastavit.

Otočí-li se plochou tryskou ve směru +, pracovní tlak stoupne.

Otočí-li se plochou tryskou ve směru –, pracovní tlak klesne.

- ▶ Vodní proud před čištěním nasměrujte na nenápadné místo a vyzkoušejte, zda se nepoškodí povrch.
- ▶ Vzdálenost trysky od povrchu určeného k čištění zvolte tak, aby povrch určený k čištění nebyl poškozen.
- ▶ Plochou tryskou nastavte vždy tak, aby povrch určený k čištění nebyl poškozen.

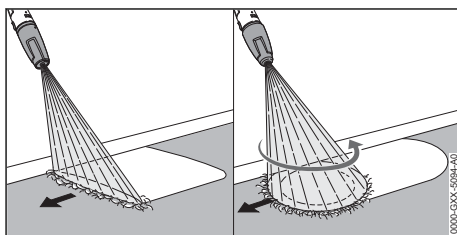

- ▶ Se stříkacím zařízením pohybujte stejnoměrně podél k čištění určeného povrchu.
- ▶ Krácejte pomalu vpřed a mějte pohyb pod kontrolou.

9.7 Práce s čisticími prostředky

9.7.1 Nasávání čisticího prostředku

Čisticí prostředky mohou zesílit čisticí účinek vody.

STIHL doporučuje používat čisticí prostředky značky STIHL.



- ▶ Zásobník na čisticí prostředky (1) zatáhněte za víčko (2) a sklopte jej.
- ▶ Odšroubujte víčko (2).
- ▶ Dávkujte a použijte čisticí prostředek podle popisu v návodu k použití čisticího prostředku.
- ▶ Našroubujte víčko na zásobník na čisticí prostředky a utáhněte jej rukou.
- ▶ Zatačte zásobník na čisticí prostředky do vysokotlakého čističe.
- ▶ Zásobník na čisticí prostředky slyšitelně zacvakne.

9.7.2 Nasávání čisticího prostředku ze samostatného zásobníku na čisticí prostředky

Víčko zásobníku na čisticí prostředky má standardní závit a je příšroubovatelné na všechny běžné zásobníky na čisticí prostředky. Lze použít samostatný zásobník na čisticí prostředky.

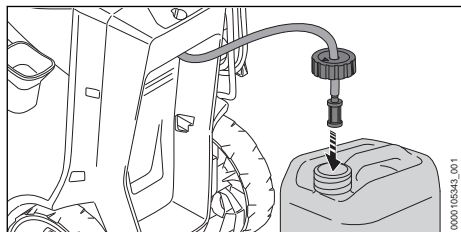

- ▶ Zásobník na čisticí prostředky zatáhněte za víčko a sklopte jej.
- ▶ Odšroubujte víčko zásobníku na čisticí prostředky.
- ▶ Zásobník na čisticí prostředky poté vyjměte.
- ▶ Víčko našroubujte na zásobník na čisticí prostředky.

9.7.3 Práce s čisticími prostředky

V závislosti na použití lze množství aplikovaného čisticího prostředku nastavit ve 3 stupních. Čím vyšší stupeň, tím více čisticího prostředku bude přimícháno.

- ▶ Zapněte vysokotlaký čistič.

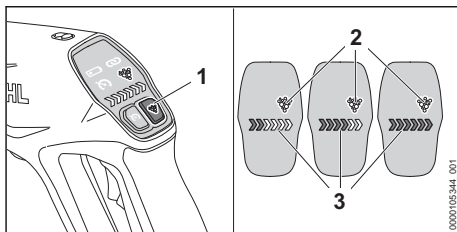

- ▶ Stiskněte tlačítko „ČISTICÍ PROSTŘEDEK“ (1) a držte ho stisknuté. Světlo LED „ČISTICÍ PROSTŘEDEK“ (2) začne po cca 3 sekundách blikat. Světlo LED „PRACOVNÍ TLAK“ (3) zobrazuje nastavené množství.
- ▶ Stiskněte tlačítko „ČISTICÍ PROSTŘEDEK“ tolikrát, až bude nastaven požadovaný stupeň.

Po stisknutí páky nebo po cca 3 sekundách se displej ovládacího panelu přepne. Světlo LED „PRACOVNÍ TLAK“ zobrazuje nastavený pracovní tlak.

- ▶ Silně znečištěné povrchy namočte před čišťením vodou.
- ▶ Stiskněte tlačítko „ČISTICÍ PROSTŘEDEK“ (1). Světlo LED „ČISTICÍ PROSTŘEDEK“ (2) svítí.
- ▶ Stiskněte maximálně páku a spínač stříkací pistole. Čisticí prostředek se nasává. Může trvat až 10 sekund, než začne čisticí prostředek vytékat z trysky.
- ▶ Nastříkejte čisticí prostředek na čišťený povrch.
- ▶ Naneste čisticí prostředek zespodu nahoru a nenechávejte jej zaschnout.
- ▶ Stiskněte tlačítko „ČISTICÍ PROSTŘEDEK“. Nenasává se již čisticí prostředek.
- ▶ Vyčistěte povrch.

Po 2 minutách se dávkování čisticího prostředku automaticky zastaví.

10 Po skončení práce

10.1 Po skončení práce

- ▶ Pokud se pracovalo s čisticím prostředkem: vysokotlaký čistič vypláchněte.
- ▶ Vypněte vysokotlaký čistič a vytáhněte síťový konektor ze zásuvky.
- ▶ Pokud je vysokotlaký čistič připojen k vodovodní síti: zavřete vodovodní kohoutek.
- ▶ Stiskněte spoušť stříkací pistole. Tlak vody se odbourá.
- ▶ Zamkněte páčku stříkací pistole.

- ▶ Odpojte vysokotlaký čistič od vodního zdroje.
- ▶ Demontujte vodovodní hadici.
- ▶ Demontujte a vyčistěte hubici a stříkací trubku.
- ▶ Demontujte stříkací pistoli a nechte z ní vytéct zbytlý vodu.
- ▶ Vyčistěte vysokotlaký čistič.

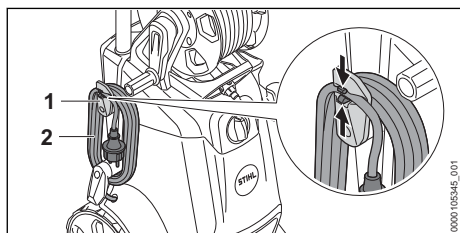

- ▶ Držáky (1) odklopte nahoru.
- ▶ Naviňte přípojovací kabel (2) na držáky.
- ▶ Připevněte přípojovací kabel klipem na držáku.

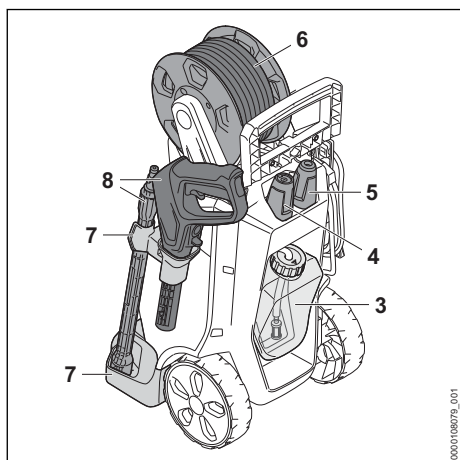

- ▶ Vyprázdněte nádobu vysokotlakého čističe a vysokotlaký čistič (3) použijte.
- ▶ Nasadte plochou trysku (4) nebo rotační trysku (5).
- ▶ Vysokotlakou hadicí (6) hadici naviňte rovnoměrně.
- ▶ Uložte stříkací zařízení (8) do držáků (7) na vysokotlakém čističi.

10.2 Ochrana vysokotlakého čističe mrazuvzdorným prostředkem

Pokud nelze vysokotlaký čistič transportovat nebo skladovat se zajištěním proti mrazu, je nutné vysokotlaký čistič chránit mrazuvzdorným prostředkem na bázi glykolu. Mrazuvzdorný prostředek zabraňuje tomu, aby ve vysokotlakém čističi zamrzla voda a došlo tak k poškození vysokotlakého čističe.

- ▶ Demontujte stříkací trubku.
- ▶ Na vysokotlaký čistič připojte co nejkratší vodní hadici. Čím kratší je vodní hadice, tím menšího množství mrazuvzdorného prostředku je zapotřebí.
- ▶ Mrazuvzdorný prostředek namíchat tak, jak je popsáno v návodu k použití mrazuvzdorného prostředku.
- ▶ Mrazuvzdorný prostředek nalijte do čisté nádoby.
- ▶ Vodní hadici ponořte do nádoby s mrazuvzdorným prostředkem.
- ▶ Stiskněte a podržte spoušť stříkací pistole.
- ▶ Stiskněte a podržte spínač stříkací pistole.
- ▶ Zapněte vysokotlaký čistič.
- ▶ Páku a spínač stříkací pistole držte tak dlouho stisknutou, až ze stříkací pistole bude vystupovat rovnoměrný vodní proud s mrazuvzdorným prostředkem a stříkací pistoli nasměrujte do nádoby.
- ▶ Několikrát stiskněte a opět uvolněte spínač stříkací pistole.
- ▶ Vypněte vysokotlaký čistič a vytáhněte síťový konektor ze zásuvky.
- ▶ Stříkací pistoli a hadici na vodu demontujte a do nádoby nechte natéct mrazuvzdorný prostředek.
- ▶ Mrazuvzdorný prostředek skladujte a likvidujte dle předpisů a s ohledem na životní prostředí.

11 Přeprava

11.1 Přeprava vysokotlakého čističe

- ▶ Vypněte vysokotlaký čistič a vytáhněte síťový konektor ze zásuvky.

Tažení nebo nošení vysokotlakého čističe

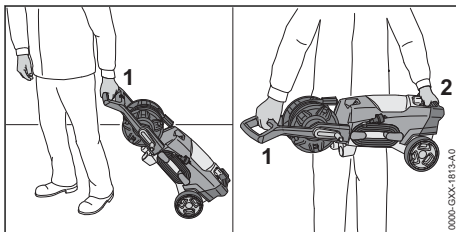

- ▶ Táhnete vysokotlaký čistič za rukojeť (1).
- ▶ Noste vysokotlaký čistič za rukojeť (1) a přepravní držadlo (2).

Přeprava vysokotlakého čističe ve vozidle

- ▶ Zajistěte vysokotlaký čistič tak, aby se nemohl převrátit ani pohnout.
- ▶ Pokud nelze vysokotlaký čistič přepravovat tak, aby byl zabezpečený proti mrazu: chraňte vysokotlaký čistič nemrzoucí směsí.

12 Skladování

12.1 Skladování vysokotlakého čističe

- ▶ Vypněte vysokotlaký čistič a vytáhněte síťový konektor ze zásuvky.
- ▶ Vysokotlaký čistič skladujte tak, aby byly splněny níže uvedené podmínky:
 - Vysokotlaký čistič se nemůže převrátit ani pohnout.
 - Vysokotlaký čistič je mimo dosah dětí.
 - Vysokotlaký čistič je čistý a suchý.
 - Vysokotlaký čistič je v uzavřeném prostoru.
 - Vysokotlaký čistič se nachází v tepelném pásmu nad 0 °C.
 - Pokud nemůže být vysokotlaký čistič skladován ve stavu zajištěném proti mrazu: chraňte vysokotlaký čistič mrazuvzdorným prostředkem.

13 Čištění

13.1 Vypláchnutí vysokotlakého čističe

Pokud se pracovalo s čisticím prostředkem:

- ▶ Zásobník čisticích prostředků vytáhněte vyprázdněte.
- ▶ Čisticí prostředek zlikvidujte tak, jak je popsáno v návodu k použití čisticího prostředku.
- ▶ Zásobník čisticích prostředků vyprázdněte a vypláchněte čistou vodou.
- ▶ Vložte zásobník na čisticí prostředky.
- ▶ Nastavte maximální pracovní tlak,  9.4.
- ▶ Vysokotlaký čistič proplachujte po dobu cca 30 sekund čistou vodou.

13.2 Čištění vysokotlakého čističe a příslušenství

- ▶ Vypněte vysokotlaký čistič a vytáhněte síťovou zástrčku ze zásuvky.
- ▶ Vyčistěte vysokotlaký čistič, vysokotlakou hadici, stříkací pistolí a příslušenství vlhkou utěrkou.
- ▶ Vyčistěte nátrubky a spojky vysokotlakého čističe, vysokotlaké hadice a stříkací pistole vlhkou utěrkou.
- ▶ Vyčistěte větrací štěrby štětce.

13.3 Čištění trysky a stříkací trubky

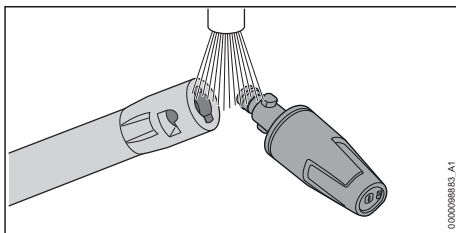

- ▶ Opláchněte trysku a stříkací trubku pod tekoucí vodou a osušte je utěrkou.

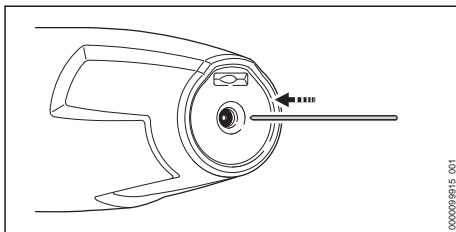

- ▶ Pokud je tryska ucpaná: vyčistěte trysku tenkou jehlou.

13.4 Čištění vstupního vodního sítka

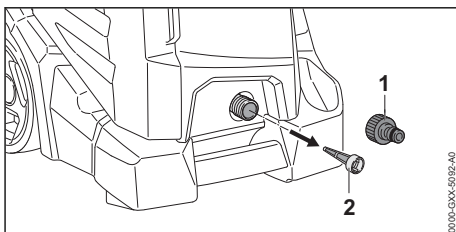

- ▶ Odšroubujte nátrubek (1) vodní přípojky.
- ▶ Sítko pro přívodní vodu (2) vyjměte z vodní přípojky.
- ▶ Sítko pro přívodní vodu (2) vypláchněte pod tekoucí vodou.
- ▶ Sítko pro přívodní vodu (2) vsadte do vodní přípojky.
- ▶ Nátrubek (1) našroubujte a rukou pevně utáhněte.

13.5 Čištění vodního filtru

Vodní filtr musí být k čištění rozmontován.

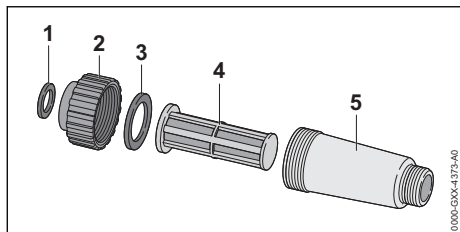

- ▶ Rozmontujte vodní filtr.
- ▶ Opláchněte těsnění (1 a 3), uzávěr (2), filtr (4) a skříň filtru (5) pod tekoucí vodou.
- ▶ Namažte těsnění (1 a 3) mazivem na armatury.
- ▶ Vodní filtr opět smontujte.

14 Údržba

14.1 Časové intervaly pro údržbu

Časové intervaly pro údržbu jsou závislé na okolních podmínkách a na pracovních podmínkách.

16 Odstranění poruch

16.1 Odstranění poruch vysokotlakého čističe

Porucha	Příčina	Odstranění závady
Vysokotlaký čistič se nerozběhne, ačkoliv byla stisknuta spoušť stříkací pistole.	Není zastrčená zástrčka připojovacího nebo prodlužovacího kabelu.	▶ Zastrčte zástrčku připojovacího nebo prodlužovacího kabelu.
	Zareagoval jistič vedení (pojistka) nebo proudový chránič. Elektrický obvod je elektricky přetížený nebo defektní.	▶ Zjistěte a odstraňte příčinu zareagování. Zapněte jistič vedení (pojistku) nebo proudový chránič. ▶ Vypněte další elektrické spotřebiče zapojené ve stejném elektrickém obvodu.
	Zásuvka je zajištěna na příliš nízkou hodnotu.	▶ Zasuňte zástrčku připojovacího kabelu do správně zajištěné zásuvky, 17.
	Prodlužovací kabel má nesprávný průřez.	▶ Použijte prodlužovací kabel s dostatečným průřezem, 17.2.
	Prodlužovací kabel je příliš dlouhý.	▶ Použijte prodlužovací kabel se správnou délkou, 17.2.
Vysokotlaký čistič se při zapnutí nerozběhne. Elektromotor bzučí.	Elektromotor je příliš teplý.	▶ Nechte vysokotlaký čistič 5 minut ochlazovat. ▶ Vyčistěte trysku.
	Síťové napětí je příliš nízké.	▶ Stiskněte a podržte spoušť stříkací pistole a zapněte vysokotlaký čistič. ▶ Vypněte další elektrické spotřebiče zapojené ve stejném elektrickém obvodu.
	Prodlužovací kabel má nesprávný průřez.	▶ Použijte prodlužovací kabel s dostatečným průřezem, 17.2.
	Prodlužovací kabel je příliš dlouhý.	▶ Použijte prodlužovací kabel se správnou délkou, 17.2.

STIHL doporučuje níže uvedené časové intervaly pro údržbu:

Měsíčně







- ▶ Čištění sítka přívodní vody.



15 Oprava

15.1 Oprava vysokotlakého čističe

Uživatel nemůže vysokotlaký čistič a příslušenství opravovat sám.

- ▶ Pokud jsou vysokotlaký čistič nebo příslušenství poškozeny: vysokotlaký čistič nebo příslušenství nepoužívat a vyhledat odborného prodejce výrobků STIHL.

Porucha	Příčina	Odstranění závady
Vysokotlaký čistič se za provozu vypnul.	Zástrčka přípojovacího nebo prodlužovacího kabelu byla vytažena ze zásuvky.	► Zastrčte zástrčku přípojovacího nebo prodlužovacího kabelu.
	Zareagoval jistič vedení (pojistka) nebo proudový chránič. Elektrický obvod je elektricky přetížený nebo defektní.	► Zjistěte a odstraňte příčinu zareagování. Zapněte jistič vedení (pojistku) nebo proudový chránič. ► Vypněte další elektrické spotřebiče zapojené ve stejném elektrickém obvodu.
	Zásuvka je zajištěna na příliš nízkou hodnotu.	► Zasuňte zástrčku přípojovacího kabelu do správně zajištěné zásuvky,  17.
	Elektromotor je příliš teplý.	► Nechte vysokotlaký čistič 5 minut ochlazovat. ► Vyčistěte trysku.
Vysokotlaké čerpadlo se opakovaně zapíná a vypíná, aniž by byla stisknuta spoušť stříkací pistole.	Je netěsné vysokotlaké čerpadlo, vysokotlaká hadice nebo stříkací zařízení.	► Nechte vysokotlaký čistič zkontrolovat odborným prodejcem STIHL.
Pracovní tlak kolísá nebo opadá.	Není dostatek vody.	► Zcela otevřete vodní kohoutek. ► Zajistěte, aby bylo k dispozici dostatečné množství vody.
	Tryska je ucpaná.	► Vyčistěte trysku.
	Je ucpané sítko přívodní vody nebo vodní filtr.	► Vyčistěte sítko přívodní vody a vodní filtr.
	Je netěsné nebo poškozené vysokotlaké čerpadlo, vysokotlaká hadice nebo stříkací zařízení.	► Nechte vysokotlaký čistič zkontrolovat odborným prodejcem STIHL.
Pracovní tlak nelze nastavit.	Baterie obslužné jednotky jsou vybité.	► Vložte nové baterie do obslužné jednotky,  5.2.
	Spojení mezi vysokotlakým čističem a obslužnou jednotkou již neexistuje.	► Vypněte vysokotlaký čistič. ► Propojte vysokotlaký čistič a stříkací zařízení,  4.2.
Proud vody má změněný tvar.	Tryska je ucpaná.	► Vyčistěte trysku.
	Tryska je opotřebovaná.	► Vyměňte trysku.
Nenasává se čisticí prostředek.	Zásobník čisticích prostředků je prázdný.	► Naplňte zásobník čisticích prostředků čisticím prostředkem.
	Filtr v zásobníku na čisticí prostředky je znečištěný.	► Filtr vypláchněte pod tekoucí vodou.
Čisticí prostředek není dávkován.	Baterie obslužné jednotky jsou vybité.	► Vložte nové baterie do obslužné jednotky,  5.2.
	Spojení mezi vysokotlakým čističem a obslužnou jednotkou již neexistuje.	► Vypněte vysokotlaký čistič. ► Propojte vysokotlaký čistič a stříkací zařízení,  4.2.
Přípojky vysokotlakého čističe, vysokotlaké hadice, stříkací pistole nebo stříkací trubky lze spolu těžko propojit.	Těsnění přípojek nejsou promazaná.	► Promažte těsnění.  16.2
Světlo LED „STAV BATERIE“ svítí červeně.	Baterie obslužné jednotky jsou vybité.	► Vložte nové baterie do obslužné jednotky,  5.2.

Porucha	Příčina	Odstranění závady
Světla LED na ovládacím panelu problíkávají nebo nesvíí.	Baterie obslužné jednotky jsou vybité.	<ul style="list-style-type: none"> ▶ Vložte nové baterie do obslužné jednotky,  5.2. ▶ Pokud světla LED na ovládacím panelu nadále problíkávají nebo nesvíí: Vyhledejte odborného prodejce STIHL.
Světlo LED „STAV SPOJENÍ“ zhasne.	Spojení mezi vysokotlakým čističem a obslužnou jednotkou již neexistuje.	▶ Zmenšete vzdálenost mezi stříkací pistolí a vysokotlakým čističem.
	Spojení mezi vysokotlakým čističem a obslužnou jednotkou již neexistuje a nelze jej znovu vytvořit.	<ul style="list-style-type: none"> ▶ Vypněte vysokotlaký čistič. ▶ Propojte vysokotlaký čistič a stříkací zařízení,  4.2.

16.2 Mazání těsnění

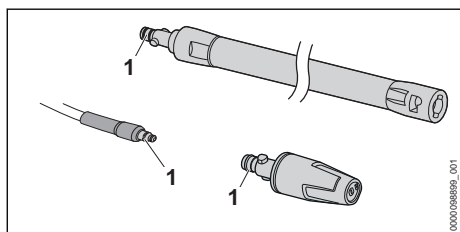

- ▶ Promažte těsnění (1) mazivem na armatury.

17 Technická data

17.1 Vysokotlaký čistič STIHL RE 140.0 VARIO CONTROL

Provedení 230 V / 50 Hz

- elektrický jistič (typu C nebo K): 13 A
- příkon: (EU) 2019/1781 §2(2) (j): 2,5 kW
- Maximálně přípustná impedance sítě: 0,45 ohmů
- Třída ochrany: I
- Druh ochrany: IPX5
- Pracovní tlak (p): 14,5 MPa (145 barů)
- maximálně přípustný tlak (p max.): 18 MPa (180 barů)
- maximální tlak přívodu vody (p in max.): 1 MPa (10 barů)
- maximální průtok vody (Q max.): 7,8 l/min (470 l/h)
- minimální průtok vody (Q min.): 7,2 l/min (430 l/h)
- Maximální sací výška: 0,5 m
- maximální teplota vody v tlakovém režimu (t in max): 40 °C
- maximální teplota vody v režimu sání: 20 °C
- rozměry
 - délka: 397 mm
 - šířka: 338 mm
 - Maximální výška: 925 mm

- Minimální výška: 725 mm
- Délka vysokotlaké hadice: 10 m
- Hmotnost (m) se zabudovaným stříkacím zařízením: 21,2 kg
- Přípustné baterie: baterie AAA ALKALINE (IEC-velikost LR03)
- Kmitočtové pásmo: pásmo SRD 868 MHz
- Vyzařovaný maximální vysílací výkon: 10 mW
- Dosah signálu: cca 30 m. Síla signálu je závislá na okolním podmínkách a mobilním koncovém zařízení.

Provedení 230 V / 50 Hz (GB)

- elektrický jistič (typu C nebo K): 13 A
- příkon: (EU) 2019/1781 §2(2) (j): 2,5 kW
- Maximálně přípustná impedance sítě: 0,45 ohmů
- Třída ochrany: I
- Druh ochrany: IPX5
- Pracovní tlak (p): 14,5 MPa (145 barů)
- maximálně přípustný tlak (p max.): 18 MPa (180 barů)
- maximální tlak přívodu vody (p in max.): 1 MPa (10 barů)
- maximální průtok vody (Q max.): 7,8 l/min (470 l/h)
- minimální průtok vody (Q min.): 7,2 l/min (430 l/h)
- Maximální sací výška: 0,5 m
- maximální teplota vody v tlakovém režimu (t in max): 40 °C
- maximální teplota vody v režimu sání: 20 °C
- rozměry
 - délka: 397 mm
 - šířka: 338 mm
 - Maximální výška: 925 mm
 - Minimální výška: 725 mm
- Délka vysokotlaké hadice: 10 m
- Hmotnost (m) se zabudovaným stříkacím zařízením: 21,1 kg
- Přípustné baterie: baterie AAA ALKALINE (IEC-velikost LR03)
- Kmitočtové pásmo: pásmo SRD 868 MHz

- Vyzařovaný maximální vysílací výkon: 10 mW
- Dosah signálu: cca 30 m. Síla signálu je závislá na okolním podmínkách a mobilním koncovém zařízení.

Provedení 230 V – 240 V / 50 Hz

- elektrický jistič (typu C nebo K): 10 A
- příkon: (EU) 2019/1781 §2(2) (j): 2,3 kW
- Maximálně přípustná impedance sítě: 0,45 ohmů
- Třída ochrany: I
- Druh ochrany: IPX5
- Pracovní tlak (p): 13,5 MPa (135 barů)
- maximálně přípustný tlak (p max.): 17 MPa (170 barů)
- maximální tlak přívodu vody (p in max.): 1 MPa (10 barů)
- maximální průtok vody (Q max.): 7,7 l/min (460 l/h)
- minimální průtok vody (Q min.): 7,0 l/min (420 l/h)
- Maximální sací výška: 0,5 m
- maximální teplota vody v tlakovém režimu (t in max): 40 °C
- maximální teplota vody v režimu sání: 20 °C
- rozměry
 - délka: 397 mm
 - šířka: 338 mm
 - Maximální výška: 925 mm
 - Minimální výška: 725 mm
- Délka vysokotlaké hadice: 10 m
- Hmotnost (m) se zabudovaným stříkacím zařízením: 20,6 kg až 21,2 kg
- Přípustné baterie: baterie AAA ALKALINE (IEC-velikost LR03)
- Kmitočtové pásmo: pásmo SRD 868 MHz
- Vyzařovaný maximální vysílací výkon: 10 mW
- Dosah signálu: cca 30 m. Síla signálu je závislá na okolním podmínkách a mobilním koncovém zařízení.

Údaje závislé na tlaku byly naměřeny při přívodním tlaku 0,3 MPa (3 bary).

17.2 Prodlužovací kabely

Pokud se používá prodlužovací kabel, musí mít ochranný vodič a žíly prodlužovacího kabelu musí mít v závislosti na napětí a na délce prodlužovacího kabelu nejméně níže uvedené průřezy:

Pokud je jmenovité napětí na výkonovém štítku 220 V až 240 V:

- délka kabelu do 20 m: AWG 15 / 1,5 mm²
- délka kabelu 20 m až 50 m: AWG 13 / 2,5 mm²

Pokud je jmenovité napětí na výkonovém štítku 100 V až 127 V:

- délka kabelu do 10 m: AWG 14 / 2,0 mm²
- délka kabelu 10 m až 30 m: AWG 12 / 3,5 mm²

17.3 Akustické a vibrační hodnoty

- Hladina akustického tlaku L_{pA} měřená podle normy EN 60335-2-79: 69 dB(A), nejistota měření K_{pA} : 2 dB(A)
- Hladina akustického výkonu L_{WA} měřená podle normy EN 60335-2-79: 83 dB(A), nejistota měření K_{WA} : 2 dB(A)
- Zaručená hladina akustického výkonu L_{WAd} měřená podle směrnice 2000/14/ES: 85 dB(A)
- Hodnota vibrací a_{hd} měřená podle normy EN 60335-2-79, plochá tryska: 0,9 m/s², nejistota měření K_a : 2,0 m/s²
- Hodnota vibrací p_F zjištěná podle normy EN ISO 5349-3, plochá tryska: 17 m/s², nejistota měření K_p : 4 m/s²

Údaje ke splnění směrnice 2002/44/ES pro zaměstnavatele o vibracích viz www.stihl.com/vib.

17.4 REACH

REACH je názvem ustanovení EG o registraci, klasifikaci a povolení chemikálií.

Informace ohledně splnění ustanovení REACH se nacházejí pod www.stihl.com/reach.

18 Náhradní díly a příslušenství

18.1 Náhradní díly a příslušenství

STIHL Tyto symboly označují originální náhradní díly STIHL a originální příslušenství STIHL.

STIHL doporučuje používat originální náhradní díly STIHL a originální příslušenství STIHL.

Náhradní díly a příslušenství jiných výrobců nemohou být i přes pečlivý monitoring trhu firmou STIHL posouzeny ohledně jejich spolehlivosti, bezpečnosti a vhodnosti a STIHL také nemůže ručit za jejich použití.

Originální náhradní díly STIHL a originální příslušenství STIHL jsou k dostání u odborného prodejce výrobků STIHL.

19 Likvidace

19.1 Likvidace vysokotlakého čističe

Informace týkající se likvidace jsou k dostání u místních úřadů a odborného prodejce výrobků STIHL.

Nesprávná likvidace může být zdraví škodlivá a zatěžovat životní prostředí.

- ▶ Výrobky STIHL včetně obalů odevzdejte na vhodném sběrném místě k opětovnému zhodnocení v souladu s místními předpisy.
- ▶ Nelikvidujte s domácím odpadem.

20 Shoda s předpisy EU

EU prohlášení o shodě je dostupné na stránkách stihl.link/compliance.

Formulář pro hlášení bezpečnostních slabých míst a další informace jsou dostupné na stránkách vdp.stihl.com.

21 Adresy

Hlavní sídlo firmy STIHL

ANDREAS STIHL AG & Co. KG
Postfach 1771
D-71307 Waiblingen

Distribuční společnosti STIHL

ČEŠKA REPUBLIKA

Andreas STIHL, spol. s r.o.
Chrlická 753
664 42 Modřice

Tartalomjegyzék

1	Erre a használati útmutatóra vonatkozó információk.....	51
2	Áttekintés.....	52
3	Biztonsági tudnivalók.....	53
4	A magasnyomású tisztítóberendezés felkészítése használatra.....	61
5	A magasnyomású tisztítóberendezés összeszerelése.....	61
6	Vízforráshoz való csatlakoztatás.....	64
7	A magasnyomású tisztítóberendezés elektromos csatlakoztatása.....	65
8	A magasnyomású tisztítóberendezés bekapcsolása és kikapcsolása.....	65
9	A magasnyomású tisztítóberendezéssel való munkavégzés.....	66
10	Munka után.....	69
11	Szállítás.....	70
12	Tárolás.....	70
13	Tisztítás.....	71

14	Karbantartás.....	72
15	Javítás.....	72
16	Hibaelhárítás.....	72
17	Műszaki adatok.....	74
18	Pótalkatrészek és tartozékok.....	76
19	Ártalmatlanítás.....	76
20	EU-megfelelőség.....	76
21	Címek.....	76

FONTOS! HASZNÁLAT ELŐTT OLVASSA EL, ÉRTSE MEG ÉS ŐRIZZE MEG.

1 Erre a használati útmutatóra vonatkozó információk

1.1 Érvényes dokumentumok

A helyi biztonsági előírások érvényesek.

- ▶ Ezen a használati útmutatón kívül olvassa el, értse meg és őrizze meg a következő dokumentumokat:
 - A használt tartozék használati útmutatója és csomagolása
 - A használt tisztítószer használati útmutatója és csomagolása

1.2 A figyelmeztetések jelölése a szövegben

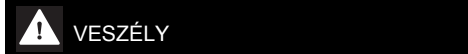

- Olyan veszélyekre utal, amelyek súlyos sérüléseket vagy halált okozhatnak.
 - ▶ A megnevezett intézkedésekkel súlyos sérülések vagy halál kerülhető el.



- Olyan veszélyekre utal, amelyek súlyos sérüléseket vagy halált **okozhatnak**.
 - ▶ A megnevezett intézkedésekkel súlyos sérülések vagy halál kerülhető el.



- Olyan veszélyekre utal, amelyek anyagi károkat okozhatnak.
 - ▶ A megnevezett intézkedésekkel anyagi károk kerülhetők el.

1.3 Szimbólumok a szövegben



Ez a szimbólum e használati útmutató egyik fejezetére utal.