



Husqvarna®



545 Mark II, 545G Mark II, 550XP® Mark II, 550XP® G Mark II, 550XP Mark II TrioBrake, 550XPG Mark II TrioBrake

CS	Návod k použití
HU	Használati utasítás
PL	Instrukcja obsługi
SK	Návod na obsluhu

2-41
42-82
83-123
124-162

Obsah

Úvod.....	2	Odstraňování problémů.....	34
Bezpečnost.....	4	Přeprava a skladování.....	35
Montáž.....	10	Technické údaje.....	35
Provoz.....	10	Příslušenství.....	37
Údržba.....	22	Prohlášení o shodě.....	41

Úvod

Zamýšlené použití

Tato řetězová pila pro lesní hospodářství je určena pro lesní práce, např. pro kácení, odvětvování a řezání.

Povšimněte si: Věk pro používání výrobku může být omezen místními předpisy.

Popis výrobku

Husqvarna 545 Mark II, 545G Mark II, 550XP Mark II, 550XPG Mark II, 550XP Mark II TrioBrake, 550XPG

Popis výrobku

Mark II TrioBrake jsou modely řetězové pily se spalovacím motorem.

Nepřetržitě pracujeme na tom, abychom zvýšili vaši bezpečnost a efektivitu při používání. Další informace získáte u svého servisního prodejce.

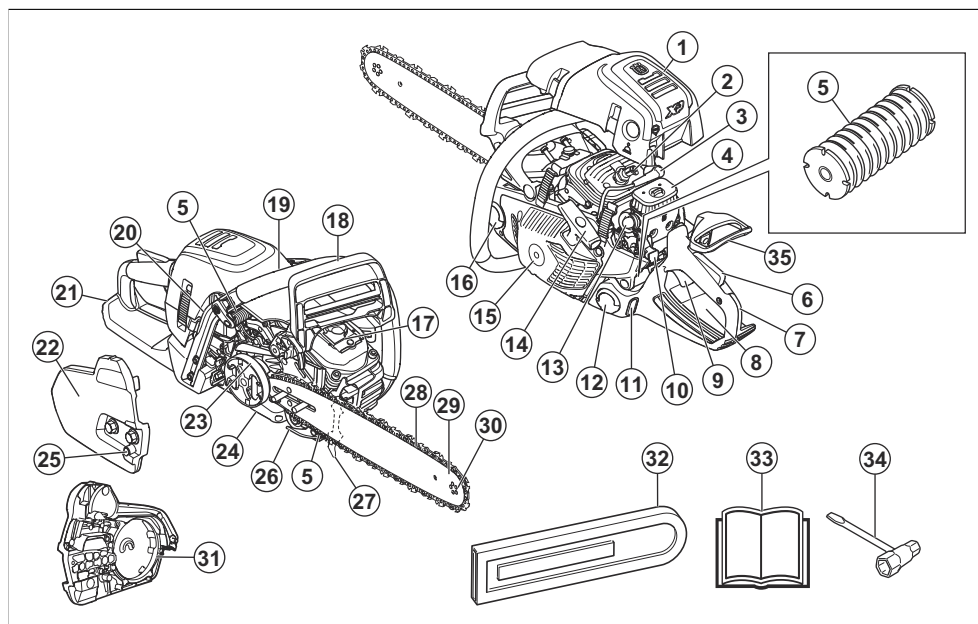

1. Kryt válce
2. Zapalovací svíčka
3. Koncovka kabelu zapalovací svíčky
4. Vzduchový filtr
5. Systém tlumení vibrací, 3 jednotky

6. Pojistka spínače plynu
7. Zadní rukojeť
8. Informační a výstražný štítek
9. Páčka plynu
10. Vypínač

11. Okno ukazatele hladiny paliva
12. Palivová nádrž
13. Pomocná palivová pumpička
14. Rukojeť startovací šňůry
15. Kryt startéru
16. Nádrž oleje na mazání řetězu
17. Tlumič výfuku
18. Brzda řetězu a chránič levé ruky
19. Přední rukojeť
20. Spínač pro vyhřívání rukojeti (545G Mark II, 550XPG Mark II, 550XPG Mark II TrioBrake)
21. Chránič pravé ruky
22. Kryt spojky
23. Buben spojky
24. Seřizovací šroub olejového čerpadla
25. Šroub napínače řetězu
26. Zachycovač řetězu
27. Zubová opěrka
28. Řetěz pily
29. Vodicí lišta
30. Řetězové kolečko na špičce lišty
31. Pás brzdy
32. Kryt vodicí lišty
33. Návod k používání
34. Kombinovaný klíč
35. Zadní spínač brzdy (550XP Mark II TrioBrake, 550XPG Mark II TrioBrake)

Symbyly na výrobku



Stop.



Buďte opatrní a výrobek používejte správně. Tento výrobek může způsobit obsluze a dalším osobám vážné zranění.



Pečlivě si prostudujte návod k použití a ujistěte se, že pokynům rozumíte, než tento výrobek budete používat.



Vždy používejte schválenou ochrannou přilbu a schválenou ochranu sluchu a ochranu očí.



Výrobek ovládejte oběma rukama.



Nedovolte, aby špička lišty narazila do jakéhokoli předmětu.



Nepoužívejte výrobek pouze jednou rukou.



Varování! Ke zpětnému vrhu může dojít, když špička vodicí lišty narazí do předmětu. Zpětný vrh způsobí bleskovou opačnou reakci, kdy vodicí lišta vyletí nahoru a směrem k obsluze. Může dojít k vážnému zranění.



Tento výrobek vyhovuje příslušným směrnicím ES.



Tento výrobek vyhovuje platným předpisům Spojeného království.



Štítek s emisemi hluku do životního prostředí podle směrnice EU 2000/14/ES a podle směrnic a předpisů Spojeného království a nařízení o regulaci hluku v australském Novém Jižním Walesu „Protection of the Environment Operations (Noise Control) Regulation 2017“. Garantovaná hladina akustického výkonu tohoto výrobku je uvedena v části *Technické údaje na strani 35* a na štítku.



Brzda řetězu, aktivovaná (vpravo). Brzda řetězu, deaktivovaná (vlevo).



Syťič.



Pomocná palivová pumpička.



Nastavení čerpadla oleje.



Palivo.



Oil for chain lubrication.



If this symbol is on your product, it means you should read the instructions.

yyyywwxxxx

Typový štítek s výrobním číslem. **yyyy** znamená rok výroby a **ww** znamená týden výroby.

Povšimněte si: Další symboly/štítky na výrobku se týkají certifikačních požadavků pro určité obchodní trhy.

Emise Euro V



VÝSTRAHA: Manipulace s motorem vede k zneplnění typového schválení EU tohoto výrobku.

Bezpečnost

Definice týkající se bezpečnosti

Varování, upozornění a poznámky slouží jako upozornění na specifické důležité části návodu.



VÝSTRAHA: Používá se v případě nebezpečí úrazu nebo usmrcení obsluhy nebo okolních osob, pokud nejsou dodrženy pokyny uvedené v této příručce.



VAROVÁNÍ: Používá se v případě nebezpečí poškození výrobku, dalších materiálů či škod na majetku v blízkém okolí, pokud nejsou dodrženy pokyny uvedené v této příručce.

Povšimněte si: Používá se k poskytnutí dalších informací, které jsou nezbytné v dané situaci.

Obecné bezpečnostní pokyny



VÝSTRAHA: Před použitím výrobku si přečtěte následující varování.

- Motorová pila, která je používána nesprávně nebo nepozorně, se může stát nebezpečným nástrojem, který může způsobit vážné zranění nebo usmrcení uživatele nebo někoho jiného. Je velmi důležité, abyste si prostudovali tento návod k použití a abyste porozuměli jeho obsahu.
- Konstrukce produktu nesmí být za žádných okolností upravována bez svolení výrobce. Nepoužívejte výrobek, pokud se vám zdá, že jej někdo upravil, a používejte výhradně příslušenství doporučená pro tento výrobek. Nepovolené úpravy a/nebo příslušenství může vést k vážnému nebo smrtelnému zranění obsluhy nebo jiných osob.
- Použitý tlumič výfuku/lapač jisker a montážní plocha lapače jisker mohou obsahovat karcinogenní

usazeniny. Při manipulaci s tlumičem výfuku a lapačem jisker zabraňte kontaktu s těmito látkami. Před jakoukoli manipulací s tlumičem výfuku nebo lapačem jisker si přečtěte část *Kontrola tlumiče výfuku na strani 25*.

- Dlouhodobé vdechování výfuků motoru, mlha od řetězového oleje a piliny mohou mít nepříznivý vliv na zdraví.
- Tento výrobek vytváří během provozu elektromagnetické pole. Toto pole může za určitých okolností narušovat funkci aktivních či pasivních implantovaných lékařských přístrojů. Za účelem snížení rizika možného zranění nebo smrtelného úrazu doporučujeme osobám s implantovanými lékařskými přístroji poradit se před použitím výrobku s lékařem a s výrobcem implantovaného lékařského přístroje.
- Tyto informace v návodu k používání nikdy nemohou nahradit profesionální znalosti a zkušenosti. V případě, že se dostanete do situace, kdy se necítíte bezpečně, ukončete práci a požádejte o radu odborníka. Obratě se na servisního prodejce nebo někoho, kdo má zkušenosti s prací s motorovou pilou. Nepouštějte se do žádné práce, pro kterou se necítíte dostatečně kvalifikovaní!

Bezpečnostní pokyny pro provoz



VÝSTRAHA: Před použitím výrobku si přečtěte následující varování.

- Před zahájením práce s výrobkem je nutné pochopit princip a účinky zpětného vrhu a to, jak mu předcházet. Viz část *Informace o zpětném vrhu na strani 12*, kde najdete pokyny.
- Nikdy nepoužívejte výrobek, který není zcela v pořádku.
- Nikdy nepoužívejte výrobek, který má viditelně poškozenou koncovku kabelu zapalovací svíčky a kabel zapalování. Zvyšuje se zde nebezpečí jiskření, které může způsobit požár.

- Nikdy produkt nepoužívejte, když jste unaveni, po požití alkoholu či jiných drog nebo když užíváte léky, které mohou ovlivnit váš zrak, odhad nebo koordinaci pohybů.
- Nepoužívejte výrobek za špatného počasí, jako např. v husté mlze, prudkém dešti, silném větru, silném mrazu apod. Práce za chladného počasí je únavná a často s sebou nese zvýšené nebezpečí, jako např. kluzkou půdu, nepředvídatelný směr pádu poraženého stromu apod.
- Nikdy nespouštějte výrobek, aniž by byla vodící lišta, řetěz pily a všechny kryty správně namontovány. Viz část *Montáž na straně 10*, kde najdete pokyny. Pokud není na výrobku namontovaná vodící lišta a řetěz pily, může se spojka uvolnit a způsobit vážné zranění.
- Práce na stromech vyžaduje použití speciálních řezacích a pracovních postupů, které je třeba dodržovat, aby bylo sníženo zvýšené nebezpečí poranění. Nikdy nepracujte na stromě bez absolvování speciálního, profesionálního výcviku pro takovou práci, včetně školení v používání bezpečnostního a jiného lezeckého vybavení, například postrojů, lan, pásů, stoupacích želez, karabin apod.
- Nikdy se nepokoušejte zachytit padající větve. Nikdy neležte na stromě, pokud jste zajištěni pouze jedním lanem. Vždy používejte dvě zajištěná lana.
- Ke zpětnému vrhu velmi často dochází tehdy, když v okamžiku momentálního nesoustředění uživatele oblast zpětného rázu lišty zavadí o větev, blízký kmen nebo jiný předmět.

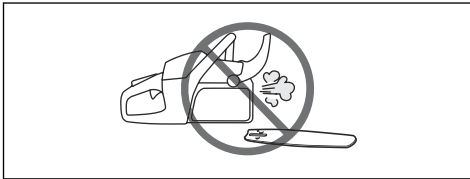

- Výrobek nikdy nespouštějte v uzavřených prostorech. Vdechování výfukových zplodin je nebezpečné.
- Výfukové plyny z motoru jsou horké a mohou obsahovat jiskry, které by mohly zažehnout požár. Nikdy nespouštějte výrobek v blízkosti hořlavých materiálů!
- Sledujte své okolí a přesvědčte se, že nehrozí žádné nebezpečí, že by mohly nějaké osoby nebo zvířata přijít do styku s výrobkem nebo ovlivnit vaši kontrolu nad výrobkem.
- Nenechte nikdy děti používat výrobek nebo se zdržovat v jeho blízkosti. Jelikož je stroj výrobek vypínačem se zpětným pérováním a k jeho nastartování je třeba nízká rychlost a malý tlak na startovací rukojeť startovací šňůry, mohou i děti za určitých okolností mít sílu, které je třeba k nastartování stroje. Tím může dojít k nebezpečí vážného úrazu. Proto z výrobku v době, kdy není plně pod dozorem, vždy odpojte koncovku kabelu zapalovací svíčky.
- Abyste měli plnou kontrolu nad výrobkem, musíte udržovat stabilní postoj. Nikdy nepracujte na žebříku, na stromě nebo na místě, kde nemůžete stát na pevném povrchu.



- Nikdy nedržte výrobek při práci jen v jedné ruce. Tento výrobek nelze bezpečně ovládat jednou rukou.
- Vždy držte výrobek oběma rukama. Pravou ruku mějte na zadní rukojeti a levou ruku na přední rukojeti. Toto uchycení musí používat všichni uživatelé – praváci i leváci. Výrobek držte pevně tak, že palce a prsty objímají rukojeti. Toto držení minimalizuje nebezpečí zpětného vrhu a pomáhá udržet výrobek pod kontrolou. Nepouštějte rukojeti!

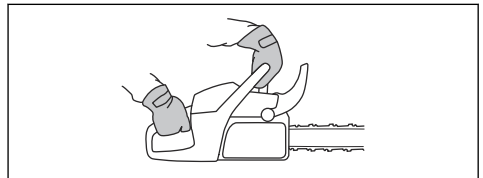

- Nikdy nepoužívejte výrobek ve výšce nad rameny.



- Nepoužívejte výrobek v takových situacích, kde byste se nemohli dovolat pomoci v případě nehody.
- Při přenášení výrobku vypněte motor a zajištěte řetěz pily pomocí brzdy řetězu. Výrobek přenášejte

s vodící lištou a řetězem pily směrem dozadu. Pokud výrobek přepravujete či přenášíte na jakoukoli vzdálenost, nasadte na vodící lištu přepravní kryt.

- Když pokládáte výrobek na zem, zablokujte řetěz pily pomocí brzdy řetězu a zajistěte, abyste na stroj neustále viděli. Vypněte motor, pokud hodláte výrobek opustit na jakkoli dlouhou dobu.
- Někdy tísky uvíznou v krytu spojky a způsobí zaseknutí řetězu pily. Před čištěním stroj vždy vypněte.
- Provoz motoru v uzavřených nebo špatně větráných prostorech může způsobit smrt otravou oxidem uhelnatým.
- Výfukové plyny z motoru jsou horké a mohou obsahovat jiskry, které by mohly zažehnout požár. Nestartujte výrobek uvnitř budovy ani v blízkosti hořlavých materiálů.
- Používejte brzdu řetězu jako parkovací brzdu, když spouštíte výrobek a když se pohybujete na krátké vzdálenosti. Vždy přenášejte výrobek za přední rukojeť. Tím se sníží nebezpečí, že vás nebo osobu poblíž, zasáhne řetěz pily.
- Nadměrné vystavení vibracím může u osob se zhoršenou funkcí krevního oběhu vést k poruchám oběhového nebo nervového systému. V případě, že byste pocítili příznaky obtíží způsobených nadměrným vystavením vibracím, obraťte se na svého lékaře. Mezi tyto příznaky patří strnulost končetin, ztráta citu, mravenčení, píchání, bolest, zeslábnutí, změna barvy nebo vzhledu pokožky. Tyto příznaky se obvykle objevují v prstech, na rukou nebo v zápěstí. Tyto příznaky se mohou zhoršit při nízkých teplotách.
- Není možné zde popsat každou případnou situaci, se kterou byste se mohli při používání výrobku setkat. Buďte stále opatrní a používejte zdravý rozum. Vyhněte se všem situacím, o kterých se domníváte, že jsou nad vaše možnosti. Pokud si ani po přečtení tohoto návodu nebudete jisti, jak stroj správně používat, než budete pokračovat v práci, obraťte se na odborníka. Budete-li mít nějaké dotazy ohledně používání výrobku, kontaktujte vašeho prodejce nebo společnost Husqvarna. Velmi rádi vám poskytneme naše služby a pomoc a také vám poradíme, jak výrobek používat efektivně a bezpečně. Pokud je to možné, absolvujte školení k používání řetězové pily. Váš prodejce, lesnická škola nebo knihovna ve vaší obci vám mohou poskytnout informace o tom, jaké školicí materiály a kurzy jsou k dispozici.

Osobní ochranné prostředky



VÝSTRAHA: Před použitím výrobku si přečtěte následující varování.



- K většině nehod při použití řetězové pily dochází tehdy, když se obsluha dostane do kontaktu s řetězem pily. Během provozu musíte používat schválené osobní ochranné prostředky. Osobní ochranné prostředky nemohou zcela eliminovat nebezpečí úrazu, ale v případě nehody pomáhají snížit míru poranění. Informace o použití doporučeného vybavení získáte u servisního prodejce.
- Váš oděv musí být přiléhavý, ale nesmí vás omezovat v pohybu. Pravidelně kontrolujte stav osobních ochranných prostředků.
- Používejte schválenou ochranu přilbu.
- Vždy používejte schválenou ochranu sluchu. Dlouhodobé vystavování působení hluku může vést k trvalému poškození sluchu.
- Používejte schválené ochranné brýle nebo ochranný štít na obličej, abyste snížili nebezpečí poranění vymrštěnými předměty. Výrobek může velkou silou vymrštíť různé předměty, např. dřevěné štěpky, malé či větší kusy dřeva atd. To může způsobit vážné zranění, především oči.
- Používejte ochranné rukavice pro práci s pilou.
- Používejte ochranné kalhoty pro práci s pilou.
- Používejte ochrannou obuv pro práci s pilou, s ocelovou špičkou a neklouzavou podrážkou.
- Vždy mějte po ruce lékárníčku.
- Nebezpečí jisker. Mějte při sobě hasicí prostředky a lopatku, aby se zabránilo lesním požárům.

Bezpečnostní zařízení na produktu



VÝSTRAHA: Před použitím výrobku si přečtěte následující varování.

- Nepoužívejte výrobek s poškozenými bezpečnostními zařízeními nebo se zařízeními, která nefungují správně.



- Pravidelně kontrolujte bezpečnostní zařízení. Viz část *Údržba a kontroly bezpečnostních zařízení na výrobku na strani 23*.
- Pokud jsou bezpečnostní zařízení poškozená nebo nefungují správně, obraťte se na servis Husqvarna.

Brzda řetězu a chránič levé ruky

Výrobek je vybaven brzdou řetězu, která zastaví řetěz pily, pokud dojde k zpětnému vrhu. Tato brzda snižuje nebezpečí nehod, ale pouze vy jím můžete zabránit.

Brzda řetězu (A) může být aktivována vaší levou rukou nebo mechanismem uvolňovaným setrvačností. Zatlačením ochranného krytu levé ruky (B) dopředu aktivujete brzdou řetězu ručně.

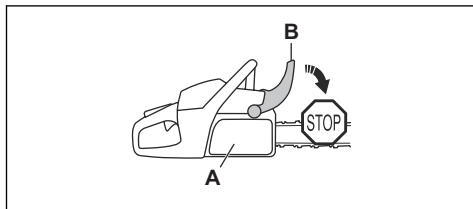

Zatažením ochranného krytu levé ruky dozadu deaktivujete brzdou řetězu.

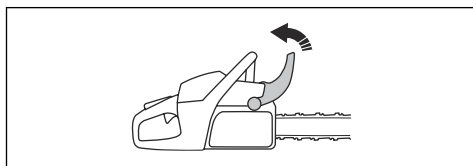

Brzda řetězu a zadní spínač brzdy (550XP Mark II TrioBrake, 550XPG Mark II TrioBrake)



VAROVÁNÍ: Nezvedejte výrobek za zadní spínač brzdy. Můžete tím výrobek poškodit.

Výrobek je vybaven zadním spínačem brzdy, který zastaví řetěz pily, pokud dojde k zpětnému vrhu. Tento zadní spínač brzdy snižuje nebezpečí nehod, ale pouze vy jím můžete zabránit.

Brzda řetězu (A) se aktivuje ručně pravou rukou, když zadní spínač brzdy (B) zatlačíte nahoru.

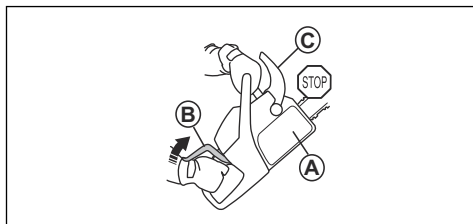

Zatažením ochranného krytu levé ruky (C) dozadu deaktivujete brzdou řetězu.

Pojistka páčky plynu

Pojistka páčky plynu brání nechtěné aktivaci páčky plynu. Pokud dáte ruku kolem rukojeti a stisknete pojistku páčky plynu (A), uvolní se páčka plynu (B). Při uvolnění rukojeti se páčka plynu a pojistka páčky plynu vrátí zpět do svých původních poloh. Tato funkce zablokuje páčku plynu na volnoběžných otáčkách.

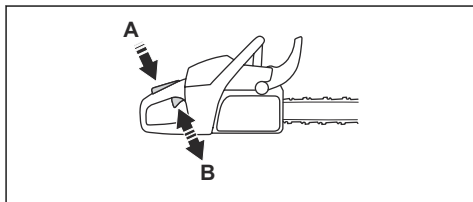

Zachycovač řetězu

Zachycovač řetězu zachytí řetěz pily, pokud se přetrhne nebo uvolní z lišty. Správné napnutí řetězu pily a řádná údržba řetězu pily a vodící lišty snižují nebezpečí nehod.

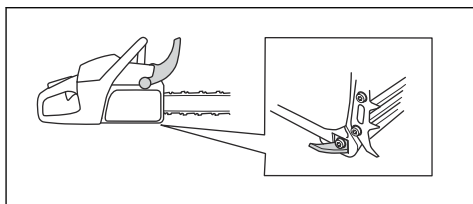

Chránič pravé ruky

Chránič pravé ruky chrání vaši ruku na zadní rukojeti. Chránič pravé ruky poskytuje ochranu, pokud se řetěz pily přetrhne nebo se uvolní z lišty. Chránič pravé ruky také poskytuje ochranu před větvičkami.

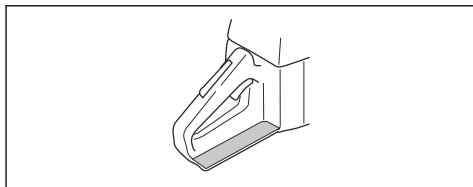

Antivibrační systém

Systém tlumení vibrací snižuje vibrace v rukojetích. Antivibrační prvky fungují jako tlumič mezi tělem výrobku a rukojetí.

Informace o místech, kde je instalován systém tlumení vibrací na vašem výrobku, naleznete v části *Popis výrobku na strani 2*.

Vypínač

Motor vypnete pomocí vypínače.

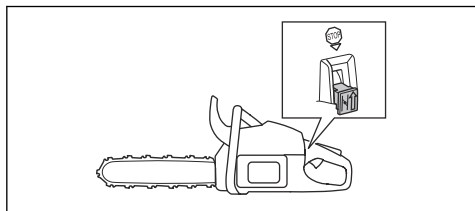

VÝSTRAHA: Vypínač se automaticky vrátí do startovací polohy. Abyste se při montáži nebo údržbě výrobku vyhnuli náhodnému nastartování, odpojte koncovku kabelu zapalovací svíčky ze zapalovací svíčky.

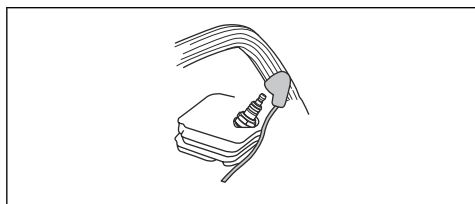

Tlumič výfuku



VÝSTRAHA: Tlumič výfuku se za provozu velmi zahřívá (i při volnoběžných otáčkách) a zůstává horký i po vypnutí. Hrozí nebezpečí požáru, zejména pokud používáte výrobek v blízkosti hořlavých materiálů nebo plynů.



VÝSTRAHA: Nepoužívejte výrobek bez tlumiče výfuku nebo s vadným tlumičem výfuku. Vadný tlumič výfuku může zvýšit hladinu hluku a nebezpečí požáru. Mějte při sobě hasicí prostředky. Pokud je ve vaší oblasti povinný lapač jisker, nepoužívejte výrobek bez lapače jisker nebo s poškozeným lapačem jisker.



VÝSTRAHA: Nepoužívejte výrobek s vadným tlumičem výfuku nebo tlumičem výfuku ve špatném stavu. Pokud je tlumič výfuku vadný, vraťte výrobek prodejci/ servisu Husqvarna.

Tlumič výfuku je určen k omezení úrovně hluku na minimum a k usměrnění výfukových plynů směrem od obsluhy. V zemích s teplým a suchým počasím hrozí velké nebezpečí vzniku lesních požárů. Dodržujte místní předpisy a pokyny k údržbě.

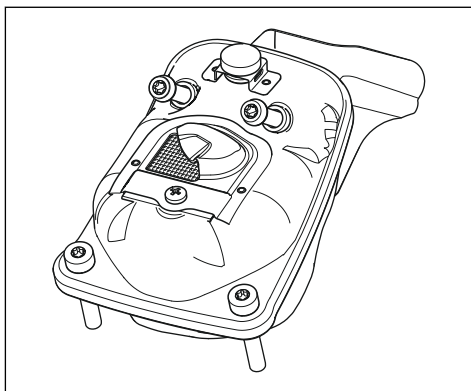

Bezpečnost při manipulaci s palivem



VÝSTRAHA: Před použitím výrobku si přečtěte následující varování.

- Při doplňování paliva či míchání směsi (benzín a olej pro dvoudobé motory) zajistěte dostatečné větrání.
- Palivo a výpary paliva jsou vysoce hořlavé a jsou zdraví škodlivé při jejich vdechnutí a kontaktu s pokožkou. Buďte proto opatrní při zacházení s palivem a dbejte na to, aby byla v místě zacházení s palivem dobrá ventilace.
- Při manipulaci s palivem a olejem na mazání řetězu dbejte nejvyšší opatrnosti. Nezapomínejte na nebezpečí požáru, výbuchu a nadýchání výparů.
- V blízkosti paliva nekuřte ani neumísťujte žádné horké předměty.
- Před doplněním paliva motor vypněte a nechte jej po několik minut zchladnout.
- Před doplňováním paliva otvóřte uzávěr nádrže pomalu, aby se mohl zvolna uvolnit přetlak.
- Po doplnění paliva pečlivě uzavřete uzávěr palivové nádrže.
- Nikdy nedoplňujte palivo do stroje za chodu motoru.
- Před nastartováním vždy přemístěte výrobek alespoň 3 m (10 stop) od místa, kde jste doplňovali palivo, a zdroje paliva.

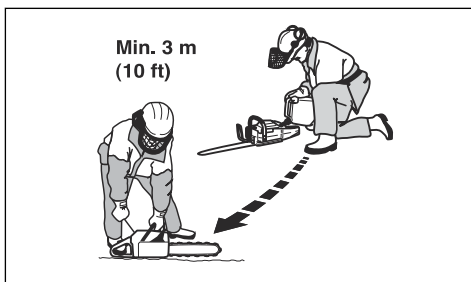

Po doplnění paliva nesmíte v následujících situacích nikdy startovat výrobek:

- Jestliže vám na výrobek přeteklo palivo nebo olej na mazání řetězů. Důkladně otřete vytlitou kapalinu a nechte zařízení oschnout.
- Jestliže jste potřísnili palivem sebe nebo oděv. Převlékněte se a omyjte ty části těla, které byly v kontaktu s palivem. Použijte mýdlo a vodu.
- Pokud z výrobku uniká palivo. Pravidelně kontrolujte těsnost palivové nádrže, víčka palivové nádrže a palivových vedení.

Bezpečnostní pokyny pro údržbu



VÝSTRAHA: Před prováděním údržby výrobku si přečtěte následující varování.

- Provádějte pouze takové údržbářské a servisní úkony, které jsou uvedené v tomto návodu k používání. Všechny ostatní opravy svěřte profesionálnímu servisu.
- Pravidelně provádějte bezpečnostní kontroly, údržbu a servis podle pokynů uvedených v této příručce. Pravidelná údržba prodlužuje životnost výrobku a snižuje nebezpečí nehod. Viz pokyny v části *Údržba na strani 22*.
- Pokud po provedení údržby nelze potvrdit bezpečnostní kontroly uvedené v této příručce, obraťte se na prodejce poskytujícího servis. Garantujeme, že jsou pro váš výrobek k dispozici profesionální opravy a servis.

Bezpečnostní pokyny pro řezací zařízení



VÝSTRAHA: Před použitím výrobku si přečtěte následující varování.

- Používejte výhradně schválené kombinace vodící lišty a řetězu pily a nástroje na broušení. Viz pokyny v části *Nástroje na ostření a úhly ostření na strani 40*.
- Při používání nebo údržbě řetězu pily noste ochranné rukavice. Zranění může způsobit i řetěz pily, který se nepohybuje.
- Udržujte řezací zuby správně naostřené. Postupujte podle pokynů a používejte doporučené vodítko pilníku. Poškozený nebo nesprávně naostřený řetěz pily zvyšuje nebezpečí nehod.

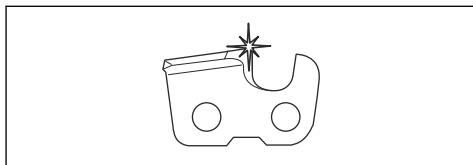

- Udržujte správnou výšku omezovacích zubů. Dodržujte naše pokyny a používejte doporučené nastavení výšky omezovacích zubů. Příliš velké nastavení výšky omezovacích zubů zvyšuje nebezpečí zpětného vrhu.

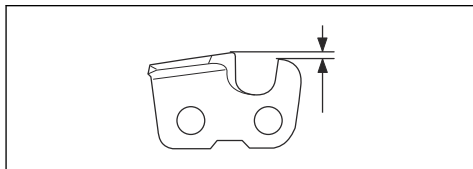

- Zkontrolujte, zda je pilový řetěz správně napnutý. Pokud není řetěz pily správně napnutý na vodící liště, může se z lišty uvolnit. Nesprávné napnutí řetězu pily zvyšuje opotřebení vodící lišty, řetězu pily a hnacího řetězového kola. Další informace naleznete v části *Seřízení rovnoběžnosti řetězu pily na strani 30*.

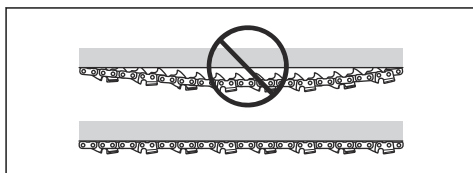

- Pravidelně provádějte údržbu řezacího zařízení a udržujte jej řádně namazané. Pokud není řetěz pily řádně mazán, zvyšuje se opotřebení vodící lišty, řetězu pily a hnacího řetězového kola.

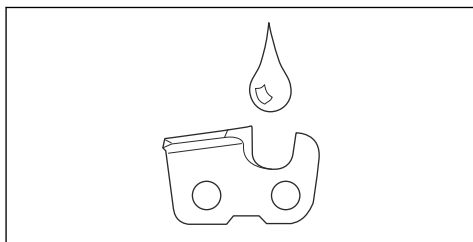

Montáž

Úvod



VÝSTRAHA: Než začnete montovat výrobek, přečtěte si pozorně kapitolu o bezpečnosti.

Montáž vodící lišty a pilového řetězu

1. Zatažením ochranného krytu levé ruky dozadu deaktivujte brzdu řetězu.
2. Povolte matice lišty a sejměte kryt spojky.

Povšimněte si: Pokud nelze kryt spojky snadno sejmout, dotáhněte matici lišty, aktivujte brzdu řetězu a poté ji uvolněte. Při správném uvolnění se ozve cvaknutí.

3. Nasadte vodící lištu na šrouby lišty. Posuňte vodící lištu do nejzastí polohy.
4. Řetěz pily správně navlékněte na hnací řetězové kolo a zaveďte jej do drážky ve vodící liště.



VÝSTRAHA: Při montáži řetězu pily vždy používejte ochranné rukavice.

5. Zkontrolujte, zda břity na řezacích zubech směřují na horním okraji vodící lišty dopředu.

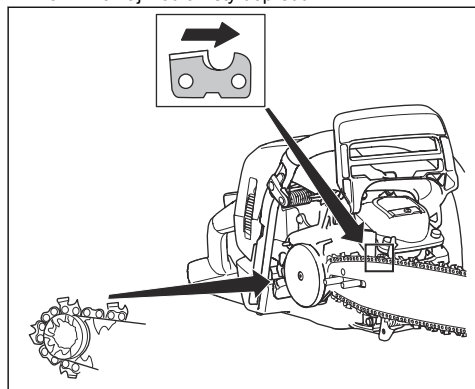

6. Zarovnejte otvor ve vodící liště s trnem napínače řetězu a nasadte kryt spojky.

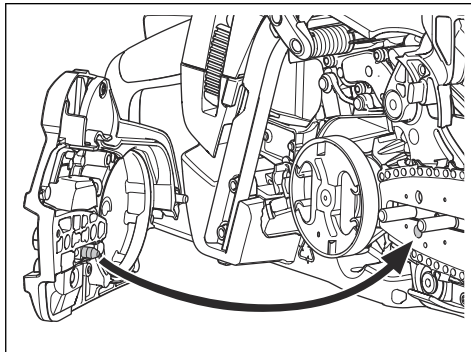

7. Prsty pevně utáhněte matice lišty.
8. Napněte pilový řetěz. Viz pokyny v části *Seřízení rovnoběžnosti řetězu pily na strani 30*.
9. Utáhněte matice lišty.

Povšimněte si: Některé modely mají pouze jednu matici lišty.

Provoz

Úvod



VÝSTRAHA: Než začnete s výrobkem pracovat, přečtěte si důkladně kapitolu o bezpečnosti.

Kontrola funkcí před použitím výrobku

1. Zkontrolujte, zda brzda řetězu řádně funguje a není poškozená.
2. Zkontrolujte, zda není chránič pravé ruky poškozený.
3. Zkontrolujte, zda dlaňová pojistka plynu řádně funguje a není poškozená.

- Zkontrolujte, zda vypínač řádně funguje a není poškozený.
- Zkontrolujte, zda na rukojetích není přítomen olej.
- Zkontrolujte, zda systém tlumení vibrací řádně funguje a není poškozený.
- Zkontrolujte, zda je tlumič výfuku správně upevněný a není poškozený.
- Zkontrolujte, zda jsou všechny díly výrobku správně připevněné, nejsou poškozené nebo nechybí.
- Zkontrolujte, zda je zachycovač řetězu správně připevněný.
- Zkontrolujte napnutí řetězu pily.

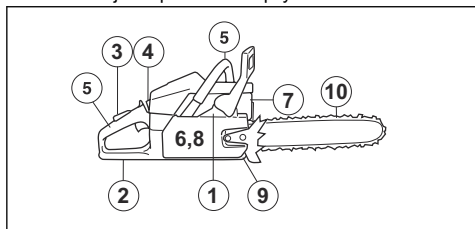

Palivo

Tento výrobek je vybaven dvoudobým motorem.



VAROVÁNÍ: Používání nesprávného typu paliva může vést k poškození motoru. Používejte směs benzínu a oleje pro dvoudobé motory.

Předmíchané palivo

- Používejte předmíchané alkylátové palivo Husqvarna. Zajistí nejlepší výkon výrobku a prodlouží životnost motoru. Toto palivo obsahuje méně škodlivých chemikálií v porovnání s běžným palivem a snižuje množství škodlivých výfukových plynů. Množství zbytků po spálení je s tímto palivem menší a díky tomu jsou součásti motoru čistější.

Míchání paliva

Benzín

- Používejte kvalitní bezolovnatý benzín s obsahem etanolu maximálně 10 %.



VAROVÁNÍ: Nepoužívejte benzín s oktanovým číslem nižším než 90 RON/87 AKI. Při použití benzínu s nízkým oktanovým číslem může docházet ke klepání motoru, které způsobuje jeho poškození.

Olej pro dvoudobé motory

- Nejlepších výsledků dosáhnete s olejem pro dvoudobé motory Husqvarna.

- Není-li k dispozici olej pro dvoudobé motory Husqvarna, použijte kvalitní olej pro dvoudobé motory určený pro vzduchem chlazené motory. Správný olej vám doporučí servisní prodejce.



VAROVÁNÍ: Nepoužívejte olej pro dvoudobé motory chlazené vodou (olej pro lodní motory). Nepoužívejte olej pro čtyřdobé motory.

Míchání paliva a oleje pro dvoudobé motory

Benzín, l	Olej pro dvoutaktní motory, l
	2 % (50:1)
5	0,10
10	0,20
15	0,30
20	0,40



VAROVÁNÍ: Při míchání pouze malého množství paliva hrozí riziko, že malá chyba v poměru významně ovlivní výslednou směs. Pečlivě odměřte množství oleje, který bude přimíchán do paliva, aby bylo zajištěno, že docílíte správného poměru.

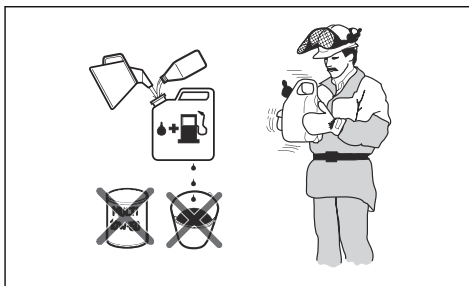

- Doplňte polovinu množství benzínu do čisté nádoby na palivo.
- Přidejte celé množství oleje.
- Směs paliva řádně protřepejte.
- Přidejte do nádoby zbývající množství benzínu.
- Směs paliva dobře protřepejte.



VAROVÁNÍ: Neskladujte směs paliva déle než 1 měsíc.

Doplňování paliva do palivové nádrže



VÝSTRAHA: Z bezpečnostních důvodů dodržujte následující postup.

1. Vypněte motor a nechte jej vychladnout.
2. Očistěte plochu kolem víčka palivové nádrže.

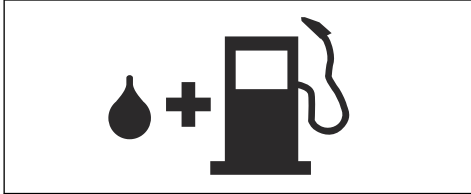

3. Protřepejte nádobu, aby se palivo zcela promíchalo.
4. Víčko palivové nádrže otevřete pomalu, aby se uvolnil tlak.
5. Naplňte palivovou nádrž.



VAROVÁNÍ: Ujistěte se, že v palivové nádrži není příliš mnoho paliva. Palivo se rozpíná, jakmile se zahřeje.

6. Pevně dotáhněte víčko palivové nádrže.
7. Očistěte rozlité palivo na výrobku a v jeho okolí.
8. Před nastartováním přemístěte výrobek alespoň 3 m (10 stop) od místa, kde jste doplňovali palivo, a zdroje paliva.

Povšimněte si: Umístění palivové nádrže na výrobku naleznete v části *Popis výrobku na strani 2*.

Záběh motoru

- Během prvních 10 hodin provozu nepoužívejte plný plyn bez zatížení po dlouhou dobu.

Používání správného oleje na mazání řetězu



VÝSTRAHA: Nepoužívejte vyjetý olej, který může způsobit zranění nebo poškodit životní prostředí. Vyjetý olej také způsobuje poškození čerpadla oleje, vodicí lišty a řetězu pily.



VÝSTRAHA: Pokud není mazání řezacího zařízení dostatečné, řetěz pily se může přetřhnout. Nebezpečí vážného zranění či smrti obsluhy.



VÝSTRAHA: Tento výrobek má funkci, která zajistí, že se benzín spotřebuje dříve než olej na mazání řetězu. Používejte

správný olej na mazání řetězu, aby mohla tato funkce správně fungovat. Při výběru oleje na mazání řetězu se poraďte se servisním prodejcem.

- Použitím oleje na mazání řetězu Husqvarna docílíte maximální životnosti řetězu pily a zabráníte negativním dopadům na životním prostředí. Pokud není olej Husqvarna k dispozici, doporučujeme používat standardní olej na mazání řetězu.
- Používejte olej na mazání řetězu s dobrou přilnavostí k řetězu pily.
- Používejte olej na mazání řetězu se správným rozsahem viskozity podle teploty vzduchu.



VAROVÁNÍ: Pokud je olej příliš řídký, spotřebuje se dříve než palivo. Při teplotách nižších než 0 °C jsou některé oleje příliš husté, což může způsobit poškození součástí čerpadla oleje.

- Používejte doporučené řezací zařízení. Viz část *Příslušenství na strani 37*.

Naplnění nádrže oleje na mazání řetězu

- Odšroubujte víčko nádrže oleje na mazání řetězu.
- Doplněte olej do nádrže oleje na mazání řetězu.
- Řádně utáhněte víčko.

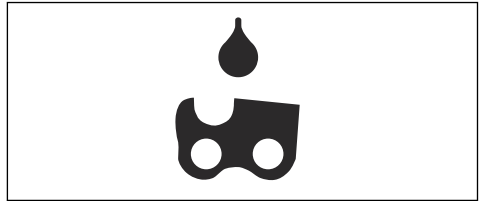

Povšimněte si: Umístění nádrže oleje na mazání řetězu na výrobku naleznete v části *Popis výrobku na strani 2*.

Informace o zpětném vrhu



VÝSTRAHA: Zpětný vrh může způsobit obsluhu a dalším osobám vážné zranění. Abyste snížili nebezpečí, musíte znát příčiny zpětného vrhu a vědět, jak jim předějit.

K zpětnému vrhu dochází, pouze pokud se zóna zpětného vrhu na vodicí liště dotkne nějakého předmětu.

K zpětnému vrhu může dojít náhle a velkou silou, která odmrští výrobek proti uživateli.

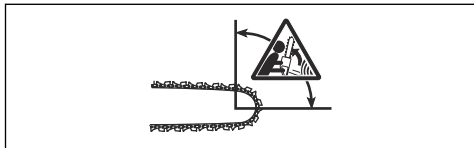

K zpětnému vrhu vždy dochází v rovině řezu vodicí lišty. Výrobek je odmrštěn proti uživateli, ale může dojít také k pohybu jiným směrem. Směr pohybu závisí na typu použitého výrobku v době, kdy dojde k zpětnému vrhu.



Menší poloměr špičky vodicí lišty snižuje sílu zpětného vrhu.

Používejte řetěz pily s nízkým zpětným vrhem pro snížení účinků zpětného vrhu. Nedovolte, aby zóna zpětného vrhu narazila do jakéhokoli předmětu.



VÝSTRAHA: Žádný řetěz pily zcela nezabrání zpětnému vrhu. Vždy dodržujte pokyny.

Časté otázky ohledně zpětného vrhu

• Aktivuje má ruka brzdu řetězu vždy v případě zpětného vrhu?

Ne. Je nezbytné vyvinout určitou sílu k zatlačení ochranného krytu levé ruky dopředu. Pokud nevyvinete nezbytnou sílu, brzda řetězu se neaktivuje. Během práce také musíte stále držet rukojeť výrobku oběma rukama. Pokud nastane zpětný vrh, je možné, že brzda řetězu nezastaví řetěz pily dříve, než do vás narazí. Existují také určité polohy, ve kterých nemůže vaše ruka narazit do ochranného krytu levé ruky a aktivovat tak brzdou řetězu.

• Aktivuje vždy mechanismus uvolňovaný setrvačností brzdy řetězu při zpětném vrhu?

Ne. Zprv musí správně fungovat brzda řetězu. Pokyny pro provádění kontroly brzd řetězu naleznete v části *Údržba a kontroly bezpečnostních zařízení na výrobku na strani 23*. Doporučujeme vám provést tento postup před každým použitím výrobku. Za druhé musí být zpětný vrh silný, aby aktivoval brzdou řetězu. Pokud je brzda řetězu

příliš citlivá, může se aktivovat během náročného provozu.

• Ochrání mne brzda řetězu v případě zpětného vrhu vždy před zraněním?

Ne. Brzda řetězu musí správně fungovat, aby mohla zajišťovat ochranu. Brzda řetězu se musí také během zpětného vrhu aktivovat, aby mohla zastavit řetěz pily. Pokud se nacházíte poblíž vodicí lišty, je možné, že brzda řetězu nemusí mít dostatek času, aby zastavila řetěz pily, než vás zasáhne.



VÝSTRAHA: Zpětnému vrhu můžete zabránit pouze vy a správné pracovní postupy.

Spuštění výrobku

Příprava na spuštění studeného motoru



VÝSTRAHA: Brzda řetězu musí být při startování řetězové pily aktivovaná, aby se snížilo nebezpečí poranění.

1. Posunutím ochranného krytu dopředu aktivujte brzdou řetězu.

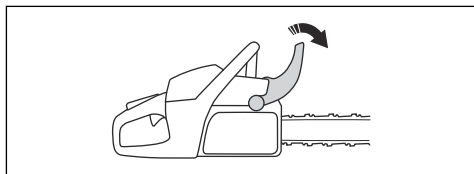

2. Vytažením vypínače (A) ven a nahoru jej nastavte do polohy sytiče.
3. Stiskněte pomocnou palivovou pumpičku (B) přibližně 6krát nebo do doby, než se začne plnit palivem. Není nezbytné zcela naplnit pomocnou palivovou pumpičku.

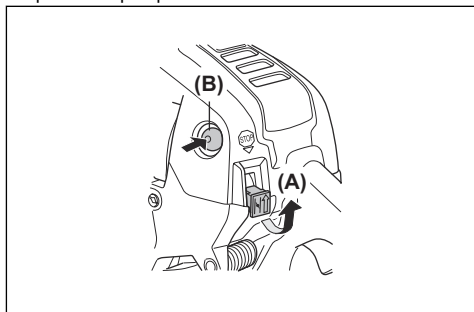

4. Pokračujte k části *Spuštění výrobku na strani 14*, kde jsou uvedeny další pokyny.

Příprava na spuštění teplého motoru



VÝSTRAHA: Brzda řetězu musí být při startování řetězové pily aktivovaná, aby se snížilo nebezpečí poranění.

1. Posunutím ochranného krytu dopředu aktivujete brzdou řetězu.

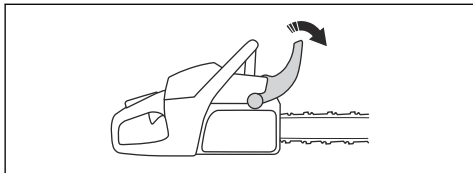

2. Vytažením vypínače (A) ven a nahoru jej nastavte do polohy sytiče.
3. Stiskněte pomocnou palivovou pumpičku (B) přibližně 6krát nebo do doby, než se začne plnit palivem. Není nezbytné zcela naplnit pomocnou palivovou pumpičku.
4. Spouštěcího nastavení škrtky klapy dosáhnete stisknutím vypínače (C).

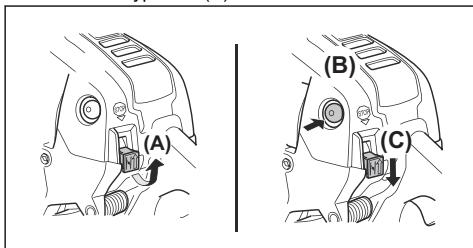

5. Pokračujte k části *Spuštění výrobku na straně 14*, kde jsou uvedeny další pokyny.

Spuštění výrobku



VÝSTRAHA: Při spuštění výrobku musíte udržovat nohy ve stabilní poloze.



VÝSTRAHA: Pokud se řetěz pily otáčí při volnoběžných otáčkách, obraťte se na servisního prodejce a nepoužívejte výrobek.

1. Položte výrobek na zem.
2. Položte levou ruku na přední rukojeť.
3. Vložte pravou nohu do prostoru pro nohu v zadní rukojeti.
4. Pomalu táhněte za rukojeť startovací šňůry pravou rukou, dokud neucítíte odpor.



VÝSTRAHA: Nikdy si neomotávejte startovací šňůru kolem ruky.

5. Rychle silou zatáhněte za rukojeť startovací šňůry.

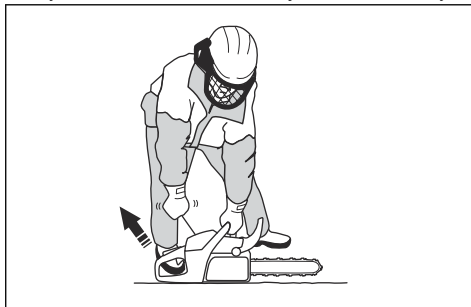

VAROVÁNÍ: Nevytahujte celou délku startovací šňůry a nepouštějte rukojeť. Můžete tím výrobek poškodit.

- a) Pokud spouštíte výrobek se studeným motorem, zatáhněte několikrát za rukojeť startovací šňůry, dokud motor nenastartuje.

Povšimněte si: Nastartování motoru identifikujete tak, že motor slyšitelně „chytne“.

- b) Vypněte sytič.
6. Tahejte za rukojeť startéru, dokud se motor nespustí.
 7. Rychle deaktivujte pojistku páčky plynu a zkontrolujte, zda je výrobek nastaven zpět na volnoběžné otáčky.

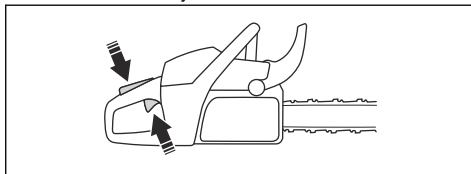

8. Zatažením ochranného krytu levé ruky dozadu deaktivujete brzdou řetězu.

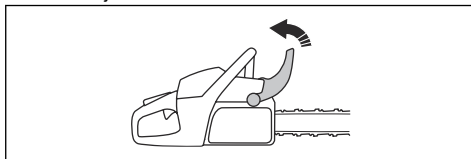

9. Použijte výrobek.

Zastavení výrobku

1. Stisknutím vypínače vypnete motor.

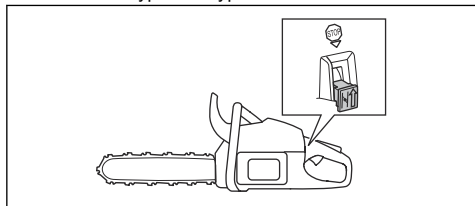

Řez nabíhajícím a odbíhajícím řetězem

Dřevo můžete přeříznout ze 2 různých poloh.

- Řezání nabíhajícím řetězem je, když řežete dolní částí vodící lišty. Řetěz pily při řezání stromu táhne výrobek od uživatele. V této poloze máte lepší kontrolu nad výrobkem a polohou zóny zpětného vrhu.

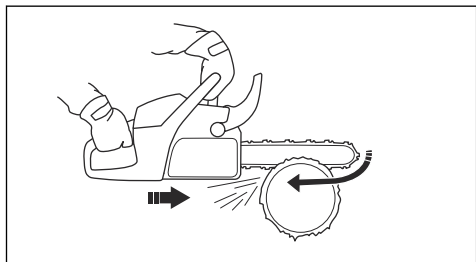

- Řezání odbíhajícím řetězem je, když řežete horní částí vodící lišty. Řetěz pily tlačí výrobek směrem k uživateli.

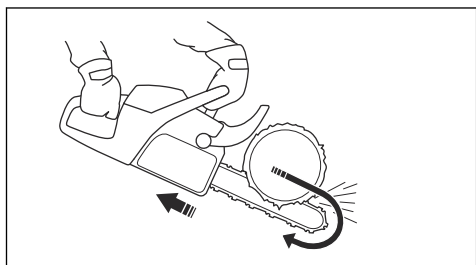

VÝSTRAHA: Pokud dojde k sevření řetězu pily v kmeni, výrobek může být zatlačen proti vám. Držte pevně výrobek a zkontrolujte, zda se zóna zpětného vrhu na vodící liště nedotýká stromu a nemůže způsobit zpětný vrh.

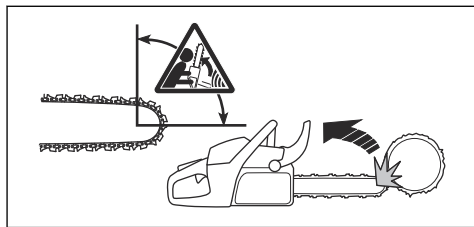

Technika řezání



VÝSTRAHA: Používejte plný výkon při řezání a po každém řezu snižte otáčky na volnoběžné.



VAROVÁNÍ: Pokud motor běží na plný plyn bez zatížení, může dojít k jeho poškození.

1. Položte kmen na pracovní kozu nebo ližiny.

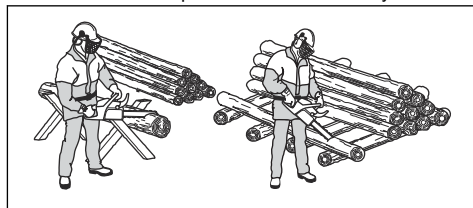

VÝSTRAHA: Neřežte kmeny na hromadě. Zvyšuje se nebezpečí zpětného vrhu a může dojít k vážnému zranění nebo usmrcení.

2. Odstraňte pořezané kusy z prostoru řezání.



VÝSTRAHA: Pořezané kusy v prostoru řezání zvyšují nebezpečí zpětného vrhu a ztráty rovnováhy.

Použití zubové opěrky

1. Zatlačte zubovou opěrku do kmene stromu.
2. Přidejte plný plyn a otáčejte výrobkem. Zubovou opěrku mějte opřenou o kmen. Tento postup usnadňuje použití síly potřebné k prořezání kmene.

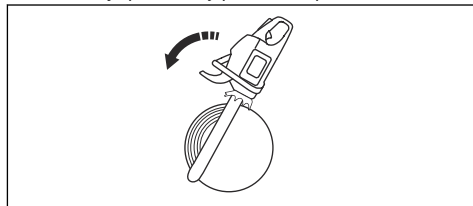

Řezání kmene na zemi

1. Řežte kmen nabíhajícím řetězem. Udržujte plný plyn, ale buďte připraveni na možnost náhlé nehody.

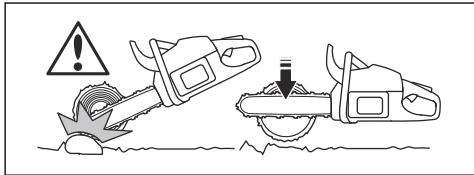

VÝSTRAHA: Při dokončování řezu dbejte na to, aby řetěz pily nezavadil o zem.

2. Proveďte řez přibližně do $\frac{3}{4}$ kmene a přestaňte řezat. Otočte kmen a řežte z opačné strany.

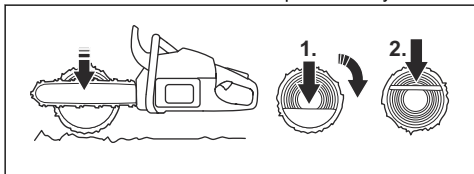

Řezání kmene podepřeného na jednom konci



VÝSTRAHA: Dbejte na to, aby kmen během řezání nepraskl. Dodržujte níže uvedené pokyny.

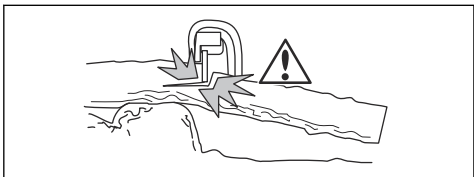

1. Řežte odbíhajícím řetězem do přibližně $\frac{1}{3}$ kmene.
2. Řežte nabíhajícím řetězem, dokud se oba řezy neprojojí.

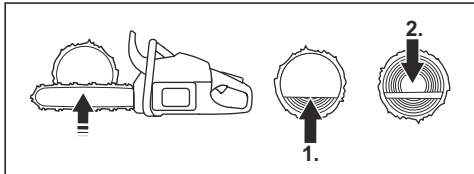

Řezání kmene podepřeného na dvou koncích



VÝSTRAHA: Dbejte na to, aby se řetěz pily během řezání nezachytil v kmeni. Dodržujte níže uvedené pokyny.

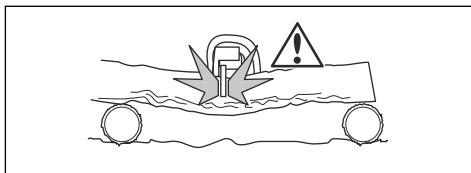

1. Řežte nabíhajícím řetězem do přibližně $\frac{1}{3}$ kmene.
2. Přerážněte zbývající část kmene odbíhajícím řetězem a dokončete řez.

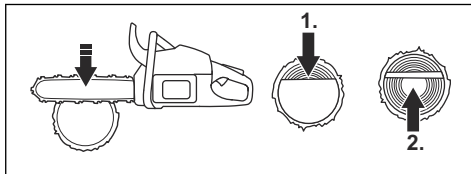

VÝSTRAHA: Pokud se řetěz pily zachytí v kmeni, vypněte motor. Pomocí páky rozevřete řez a vyjměte výrobek. Nepokoušejte se vytáhnout výrobek rukou. Může dojít ke zranění při náhlém uvolnění výrobku.

Technika odvětvování

Povšimněte si: Při řezání silných větví použijte techniku řezání. Další informace naleznete v části *Technika řezání na straní 15*.



VÝSTRAHA: Při použití techniky odvětvování hrozí vysoké riziko nehody. Informace, jak předejít zpětnému vrhu, naleznete v části *Informace o zpětném vrhu na straní 12*.



VÝSTRAHA: Řežte větve jednu po druhé. Při odstraňování malých větví dávejte pozor a neřežte keře nebo mnoho malých větviček najednou. Malé větvičky se mohou zachytit v řetězu pily a bránit bezpečnému provozu výrobku.

Povšimněte si: V případě potřeby řežte větve po částech.

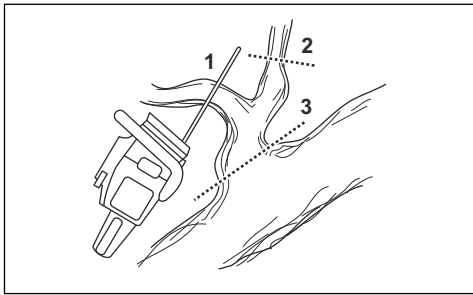

1. Odstraňte větve na pravé straně kmene.
 - a) Držte vodící lištu na pravé straně kmene a udržte tělo výrobku proti kmeni.
 - b) Zvolte vhodnou techniku řezání pro příslušné napružení ve větvi.

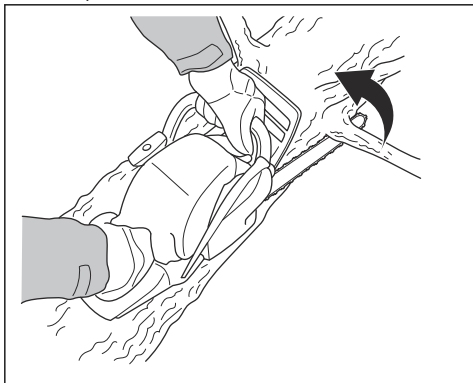

VÝSTRAHA: Pokud si nejste jisti, jak přerézat větev, požádejte nejprve o radu profesionálního uživatele řetězové pily.

2. Odstraňte větve v horní části kmene.
 - a) Přidržte výrobek na kmeni a vedte vodící lištu podél kmene.

- b) Řežte odbíhajícím řetězem.

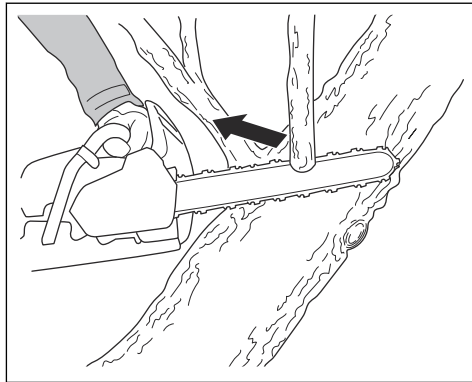

3. Odstraňte větve na levé straně kmene.
 - a) Zvolte vhodnou techniku řezání pro příslušné napružení ve větvi.

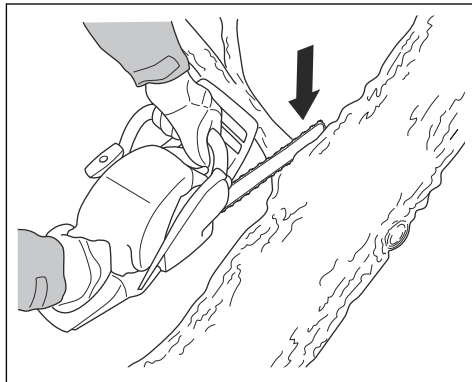

VÝSTRAHA: Pokud si nejste jisti, jak přerézat větev, požádejte nejprve o radu profesionálního uživatele řetězové pily.

Pokyny pro řezání napružených větví naleznete v části *Řezání napružených stromů a větví na straně 21.*

Kácení stromů



VÝSTRAHA: Kácení stromů mohou provádět pouze zkušení pracovníci. Pokud možno absolvujte školení v používání řetězové pily. Další znalosti vám mohou předat uživatelé s většími zkušenostmi.

Udržování bezpečné vzdálenosti

1. Okolní osoby udržujte v bezpečné vzdálenosti, minimálně 2 1/2 délky stromu.

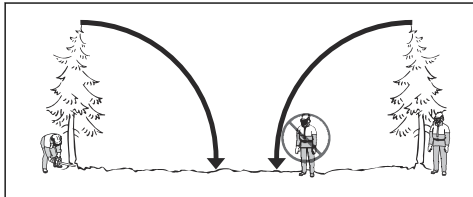

2. Zajistěte, aby se v této nebezpečné zóně před nebo během kácení nevyskytovaly další osoby.

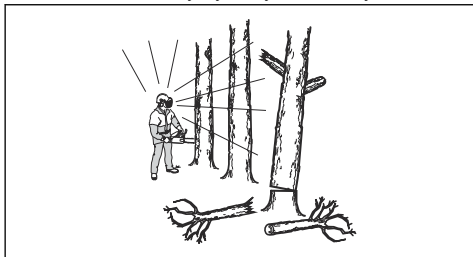

Určení směru kácení

1. Určete, jakým směrem chcete, aby strom spadl. Cílem je pokácet strom na místo, kde můžete co nejnáze provést odvětvení a rozřezat kmen. Je také důležité, abyste zde měli stabilní postoj a mohli se bezpečně pohybovat.



VÝSTRAHA: Pokud je nebezpečné nebo nemožné pokácet strom v přirozeném směru, pokácejte jej v jiném směru.

2. Určete přirozený směr pádu stromu. Například náklon a ohnutí stromu, směr větru, rozmístění větví a váha sněhu.
3. Zkontrolujte, zda nejsou v okolí překážky, například jiné stromy, elektrická vedení, silnice anebo budovy.
4. Prohlédněte strom a hledejte známky hniloby na kmeni.



VÝSTRAHA: Hniloba na kmeni představuje nebezpečí, že strom spadne před dokončením řezu.

5. Zkontrolujte, zda nejsou na stromě poškozené nebo odumřelé větve, které by se mohly zlomit a spadnout na vás při kácení.

6. Nedovolte, aby strom spadl na jiný stojící strom. Odstraňování zaklesnutého stromu je nebezpečné a hrozí velké nebezpečí nehody. Další informace naleznete v části *Uvolnění zaklesnutého stromu na strani 20.*

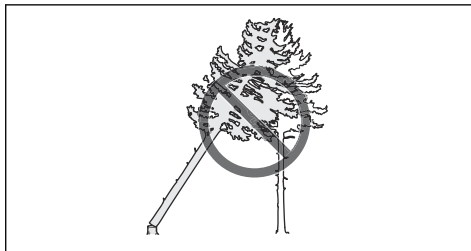

VÝSTRAHA: Během kritických činností kácení musíte okamžitě po dokončení řezání odklopit ochranu sluchu. Je to důležité, abyste slyšeli zvuky a výstražné signály.

Čištění kmene a ústupové cesty

Odříznete všechny větve od výšky ramen dolů.

1. Řežte nabíhajícím řetězem shora dolů. Dbejte na to, aby byl strom mezi vámi a výrobkem.

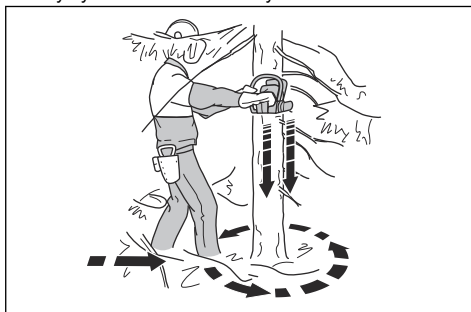

2. Odstraňte podrost z pracovní oblasti kolem stromu. Odstraňte pořezaný materiál z pracovní oblasti.
3. Zkontrolujte, zda nejsou v oblasti překážky, například kameny, větve a díry. Musíte mít volnou ústupovou cestu, když strom začne padat. Vaše ústupová cesta by měla vést pod úhlem přibližně 135 stupňů od směru kácení.
1. Nebezpečná zóna
2. Ústupová cesta
3. Směr kácení

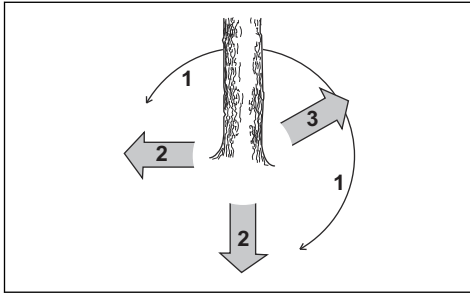

Kácení stromů

Společnost Husqvarna doporučuje provést směrový zářez a poté při kácení stromu využít metodu bezpečnostního okénka. Metoda bezpečnostního okénka pomáhá vytvořit správný nedořez a získat lepší kontrolu nad směrem kácení.



VÝSTRAHA: Nekácejte stromy s průměrem větším než je dvojnásobek délky vodící lišty. Před prováděním takových prací musíte absolvovat zvláštní školení.

Nedořez

Nejdůležitějším krokem při kácení stromu je vytvoření správného nedořezu. Se správným nedořezem můžete kontrolovat směr kácení a zajistit bezpečnost postupu kácení.

Tloušťka nedořezu musí být stejnoměrná a tvořit minimálně 10 % průměru stromu.



VÝSTRAHA: Pokud je nedořez nesprávně proveden nebo příliš tenký, ztratíte kontrolu nad směrem kácení.

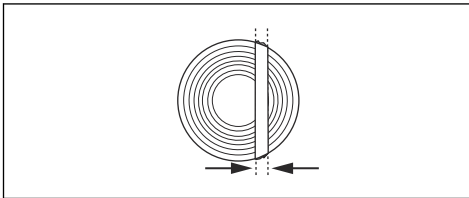

Směrové zářezy

1. Vytvořte směrové zářezy do $\frac{1}{4}$ průměru stromu. Vytvořte horní a dolní směrový zářez tak, aby mezi nimi byl úhel 45° až 70° .

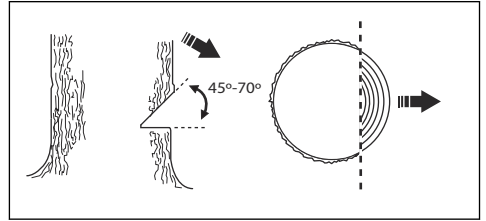

- a) Vytvořte horní směrový zářez. Zarovnejte značku směru kácení (1) na výrobku se směrem kácení stromu (2). Postavte se za výrobek. Strom musí být po vaší levé straně. Provedte řez nabíhajícím řetězem.
- b) Vytvořte dolní směrový zářez. Konec dolního směrového zářezu musí být ve stejném místě jako konec horního směrového zářezu.

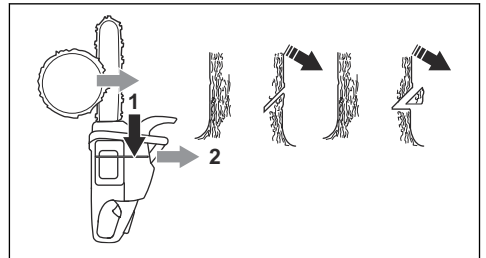

2. Dolní směrový zářez musí být vodorovný a pod úhlem 90° ke směru kácení.

Použití metody bezpečnostního okénka

Hlavní řez musí být mírně nad směrovým zářezem.

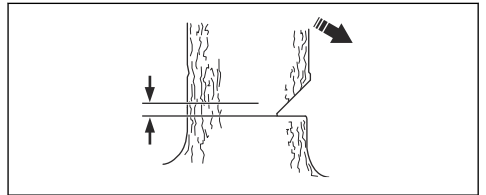

VÝSTRAHA: Při řezání špičkou lišty buďte opatrní. Při provádění zápichu do kmene začněte řezat dolní část špičky lišty.

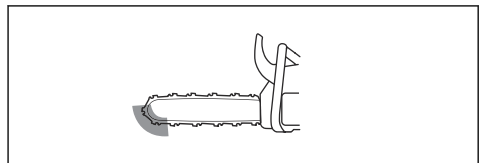

1. Pokud je využitelná délka řezu delší než průměr stromu, pokračujte kroky (a–d).

a) Proveďte zápich přímo do kmene tak, aby zůstala správná šířka nedořezu.

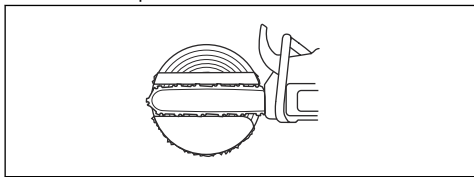

b) Řežte nabíhajícím řetězem do doby, než zůstane $\frac{1}{3}$ kmene.

c) Vytáhněte vodící lištu 5 až 10 cm (2 až 4 palce) dozadu.

d) Řezem ve zbývající části kmene vytvořte bezpečnostní okénko, které je 5 až 10 cm (2 až 4 palce) široké.

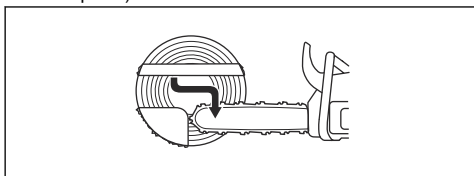

2. Pokud je využitelná délka řezu kratší než průměr stromu, pokračujte kroky (a–d).

a) Zapíchněte pilu v přímém směru do kmene. Zápich musí být delší než $\frac{3}{5}$ průměru kmene.

b) Řežte nabíhajícím řetězem skrze zbývající část kmene.

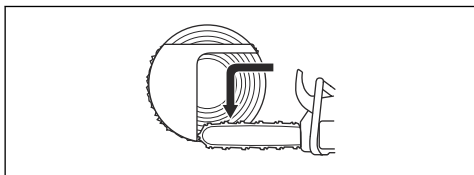

c) Zapíchněte pilu přímo do kmene z druhé strany stromu a vytvořte správný nedořez.

d) Řežte odbíhajícím řetězem do doby, než zůstane $\frac{1}{3}$ kmene a vytvořte bezpečnostní okénko.

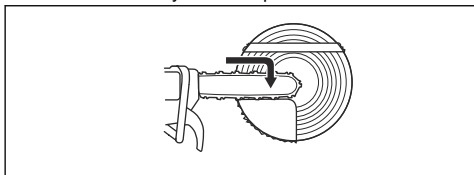

3. Vložte klín do zářezu přímo zezadu.

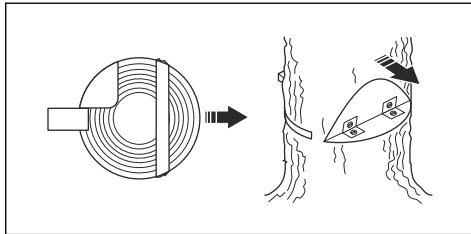

4. Přeříznutím bezpečnostního okénka pokácejte strom.

Povšimněte si: Pokud se strom neskácí, pokácejte jej ztlučením klínu.

5. Když strom začne padat, opusťte prostor s využitím ústupové cesty. Přesuňte se minimálně 5 m (15 stop) od stromu.

Uvolnění zaklesnutého stromu



VÝSTRAHA: Odstraňování zaklesnutého stromu je velmi nebezpečné a hrozí vysoké nebezpečí nehody. Držte se mimo nebezpečnou zónu a nepokoušejte se kácet zaklesnutý strom.

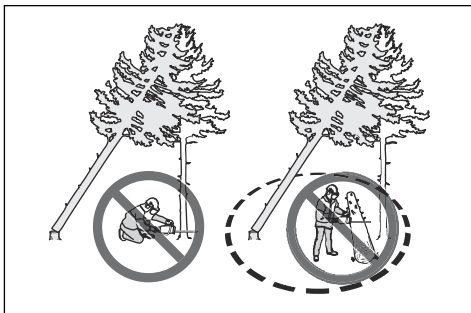

Nejbezpečnějším postupem je použít jeden z následujících navijáků:

- Instalovaný na traktor

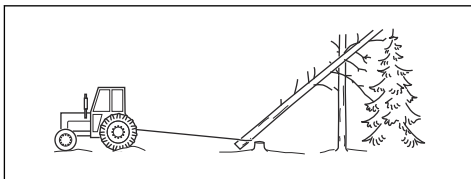

- Přenosný

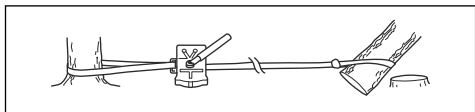

Řezání napružených stromů a větví

1. Uvědomte si, která strana stromu nebo větve je napružená.
2. Uvědomte si, kde je bod maximálního napružení.

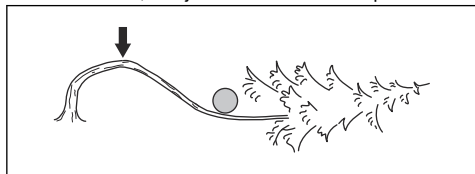

3. Určete, jak co nejbezpečněji uvolnit napružení.

Povšimněte si: V některých situacích je jedinou bezpečnou metodou použit naviják a nikoli výrobek.

4. Postavte se na místo, kde vás nemůže udeřit strom nebo větev po uvolnění napružení.

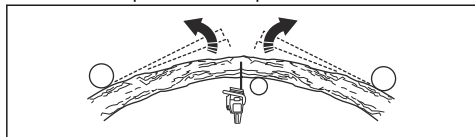

5. Vytvořte jeden nebo více řezů s dostatečnou hloubkou, které sníží napružení. Řežte v bodě nebo poblíž bodu maximálního napružení. Nechte strom nebo větev rozlomit v bodu maximálního napružení.

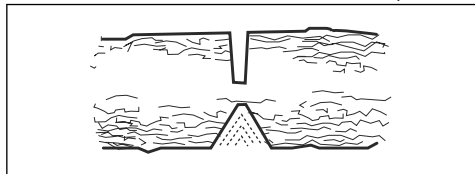

VÝSTRAHA: Neřežte přímo celý strom nebo větev pod napružením.



VÝSTRAHA: Dávejte velký pozor při řezání napruženého stromu. Hrozí nebezpečí, že se strom začne rychle pohybovat před nebo po dokončení řezu. Pokud se nacházíte v nesprávné poloze nebo pokud je řez proveden nesprávně, hrozí nebezpečí vážného zranění.

6. Pokud musíte přerušit strom/větev, vytvořte 2 až 3 řezy, 1 palec (2,5 cm) vedle sebe a hluboké dva palce.

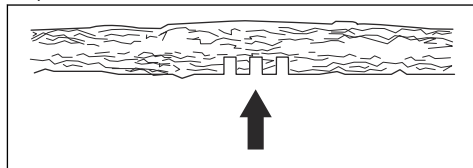

7. Pokračujte v řezání do větší hloubky, dokud se strom/větev neohne a neuvolní se napružení.

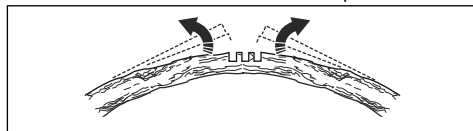

8. Po uvolnění napružení přerušete strom/větev z opačné strany ohybu.

Použití výrobku za chladného počasí



VAROVÁNÍ: Sníh a chladné počasí mohou způsobit potíže při provozu. Hrozí riziko příliš nízké teploty motoru nebo namrznutí vzduchového filtru a karburátoru.

1. Tkaninou zakryjte část přívodu vzduchu na startéru. Tím se zvýší teplota motoru.
2. Pro teploty nižší než -5°C nebo pro povětrnostní podmínky se sněhem je k dispozici zimní kryt. Zimní kryt namontujte na kryt startéru. Zimní kryt zmenšuje proud studeného vzduchu a chrání prostor karburátoru před sněhem.

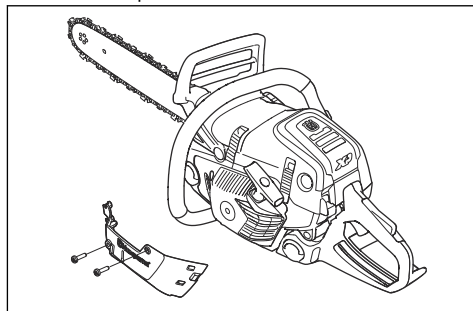

Povšimněte si: Zimní kryt je k dispozici jako příslušenství.



VAROVÁNÍ: Zimní kryt odmontujte, jestliže teplota přesáhne -5°C . Hrozí nebezpečí příliš vysoké teploty motoru a poškození motoru.

Vyhřívání rukojeti (545G Mark II, 550XPG Mark II, 550XPG Mark II TrioBrake)

Výrobek má vyhřívanou přední i zadní rukojeť. Elektrické vyhřívací cívky jsou napájeny generátorem.

Funkci zapnete stlačením spínače ve směru šipky. Funkci vypnete stlačením spínače do opačné polohy.

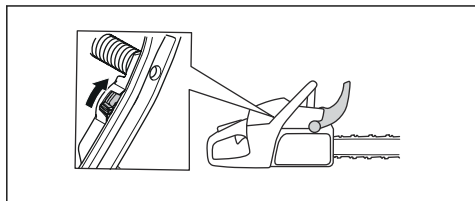

Elektricky vyhřívavý karburátor (545G Mark II, 550XPG Mark II, 550XPG Mark II TrioBrake)

Vyhřívavý karburátor se nastavuje elektricky pomocí termostatu. Tak je možné udržet správnou teplotu karburátoru a zabránit tvorbě ledu v karburátoru.

Údržba

Úvod



VÝSTRAHA: Než začnete na výrobku provádět údržbu, přečtěte si pozorně kapitolu o bezpečnosti.

Plán údržby

Provádění denní údržby	Týdenní údržba	Měsíční údržba
Vyčistěte vnější povrch výrobku a zkontrolujte, zda na rukojetích není přítomen olej.	Vyčistěte chladicí systém. Viz část <i>Čištění chladicího systému na strani 33.</i>	Zkontrolujte pás brzdy. Viz část <i>Kontrola pásu brzdy na strani 23.</i>
Zkontrolujte páčku plynu a pojistku páčky plynu. Viz část <i>Kontrola pojistky páčky plynu a páčky plynu na strani 24.</i>	Zkontrolujte startér, startovací šňůru a vratnou pružinu.	Zkontrolujte střed spojky, buben spojky a pružinu spojky.
Zkontrolujte, zda nejsou antivibrační prvky poškozené.	Promažte jehlové ložisko. Viz část <i>Mazání jehlového ložiska na strani 31.</i>	Vyčistěte zapalovací svíčku. Viz část <i>Kontrola zapalovací svíčky na strani 27.</i>
Vyčistěte a zkontrolujte brzdu řetězu. Viz část <i>Kontrola pojistky páčky plynu a páčky plynu na strani 24.</i>	Odstraňte otřepy z hran vodicí lišty. Viz část <i>Kontrola vodicí lišty na strani 32.</i>	Vyčistěte vnější části karburátoru.
Zkontrolujte zachycovač řetězu. Viz část <i>Kontrola zachycovače řetězu na strani 25.</i>	Vyčistěte nebo vyměňte sítko lapače jisker na tlumiči výfuku.	Zkontrolujte stav palivového filtru a hadice přívodu paliva. V případě potřeby proveďte výměnu.
Otočte vodicí lištu, zkontrolujte mazací otvor a vyčistěte drážku ve vodicí liště. Viz část <i>Kontrola vodicí lišty na strani 32.</i>	Očistěte oblast karburátoru.	Proveďte kontrolu všech elektrických kabelů a konektorů.
Zkontrolujte, zda jsou vodicí lišta a řetěz pily dostatečně promazané.	Vyčistěte nebo vyměňte vzduchový filtr. Viz část <i>Čištění vzduchového filtru na strani 27.</i>	Vyprázdněte palivovou nádrž.

Provádění denní údržby	Týdenní údržba	Měsíční údržba
Zkontrolujte řetěz pily. Viz část <i>Kontrola žacího ústrojí na strani 31.</i>	Vyčistěte prostor mezi žebry válce.	Vypusťte olejovou nádrž.
Naostřete řetěz pily a zkontrolujte jeho napnutí. Viz část <i>Ostření pilového řetězu na strani 28.</i>	Vyčistěte nebo vyměňte sítko lapače jisker na tlumiči výfuku. Viz část <i>Kontrola tlumiče výfuku na strani 25.</i>	
Zkontrolujte hnací řetězové kolo. Viz část <i>Kontrola prstencové řetězky na strani 31.</i>		
Vyčistěte přívod vzduchu na startéru.		
Zajistěte, aby byly matice i šrouby správně dotaženy.		
Proveďte kontrolu vypínače. Viz část <i>Kontrola vypínače na strani 25.</i>		
Zkontrolujte, zda neuniká palivo z motoru, nádrže nebo palivových vedení.		
Zkontrolujte, zda se pilový řetěz neotáčí při volnoběžných otáčkách motoru.		
Zkontrolujte, zda není chránič pravé ruky poškozený.		
Zkontrolujte, zda je tlumič výfuku správně upevněn, není poškozen a nechybí žádné součásti tlumiče výfuku.		

Údržba a kontroly bezpečnostních zařízení na výrobku

Kontrola pásu brzdy

1. Kartáčem odstraňte dřevní prach, pryskyřici a nečistoty z brzdý řetězu a bubnu spojky. Nečistoty a opotřebení mohou snížit funkčnost brzdy.

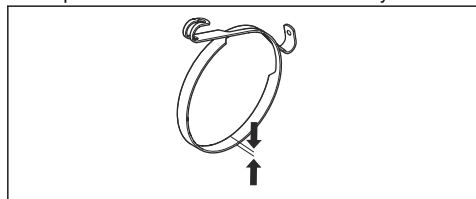

2. Zkontrolujte pás brzdy. Pás brzdy musí být v nejtěsnějším místě silný alespoň 0,6 mm (0,024 palce).

Kontrola ochranného krytu levé ruky a aktivace brzdy řetězu

1. Ujistěte se, že ochranný kryt levé ruky není poškozený, například zda na něm nejsou praskliny.

2. Zkontrolujte, zda se ochranný kryt levé ruky pohybuje volně a zda je bezpečně připevněn ke krytu spojky.

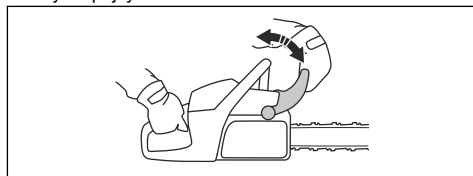

3. Podržte výrobek oběma rukama nad pařezem nebo jiným stabilním povrchem.



VÝSTRAHA: Motor musí být vypnutý.

4. Pust'te přední rukojeť a nechte špičku lišty narazit do pařezu.

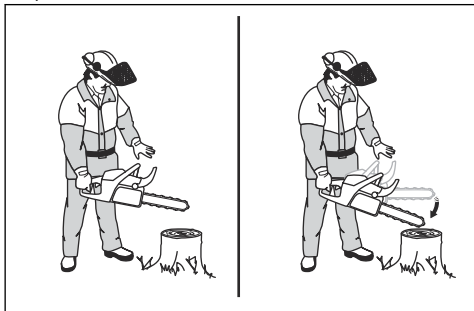

5. Zkontrolujte, zda se aktivuje brzda řetězu, když špička lišty narazí do pařezu.

Kontrola brzdy řetězu

1. Nastartujte výrobek. Viz část *Spuštění výrobku na strani 13*, kde najdete pokyny.



VÝSTRAHA: Zajistěte, aby řetěz pily nezavadil o zem nebo o jiný předmět.

2. Držte výrobek pevně.
3. Přidejte plný plyn a nakloňte levé zápěstí na ochranný kryt levé ruky, aby se aktivovala brzda řetězu. Řetěz pily se musí okamžitě zastavit.

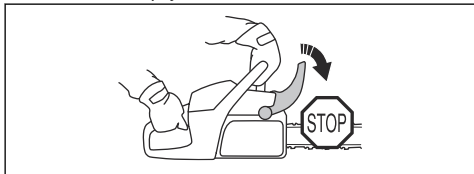

4. Uvolněte plný plyn.



VÝSTRAHA: Nepouštějte přední rukojeť.

Kontrola zadního spínače brzdy (550XP Mark II TrioBrake, 550XPG Mark II TrioBrake)



VÝSTRAHA: Nepřenášejte výrobek za zadní spínač brzdy ani jej nezavěšujte za spínač. Můžete tím poškodit brzdou řetězu.

1. Ujistěte se, že na zadním spínači brzdy není viditelné poškození, například praskliny nebo deformace.

2. Pohybuje zadním spínačem brzdy nahoru a dolů, abyste se ujistili, že se pohybuje volně a je správně namontován.

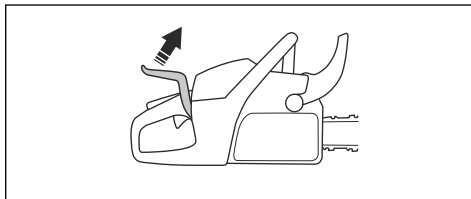

Nepřenášejte výrobek za zadní spínač brzdy ani jej nezavěšujte za spínač. Mohlo by dojít k poškození výrobku.

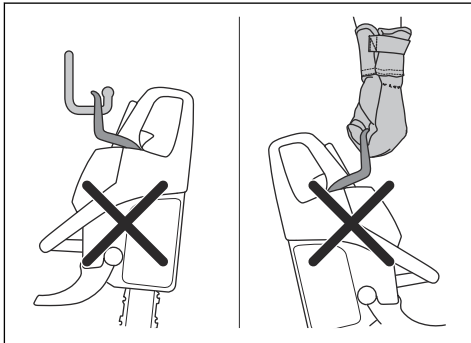

Kontrola pojistky páčky plynu a páčky plynu

1. Zkontrolujte, zda se páčka plynu a pojistka páčky plynu volně pohybují a zda vratná pružina funguje správně.

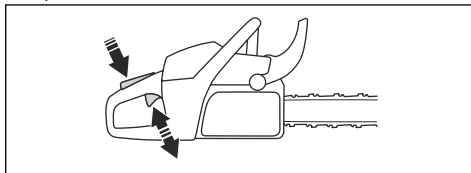

2. Stiskněte pojistku páčky plynu a zkontrolujte, zda se po uvolnění vrátí do své výchozí polohy.

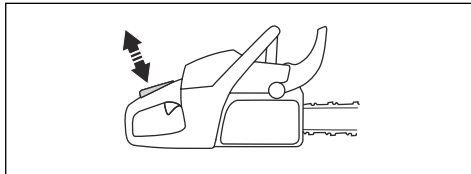

3. Zkontrolujte, zda se při uvolnění pojistky páčky plynu zajistí páčka plynu v nastavení volnoběžných otáček.

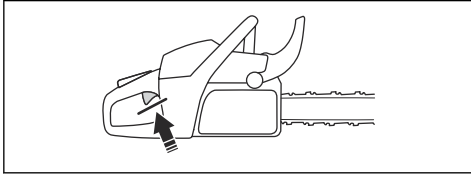

4. Spusťte výrobek a nastavte plný plyn.
5. Uvolněte páčku plynu a zkontrolujte, zda se řetěz pily zastaví a zůstane v klidu.



VÝSTRAHA: Pokud se řetěz pily otáčí, když je páčka plynu v poloze volnoběžných otáček, obraťte se na servis.

Kontrola zachycovače řetězu

1. Zkontrolujte, zda není zachycovač řetězu poškozený.
2. Zkontrolujte, zda je zachycovač řetězu stabilní a řádně připevněný k tělu výrobku.

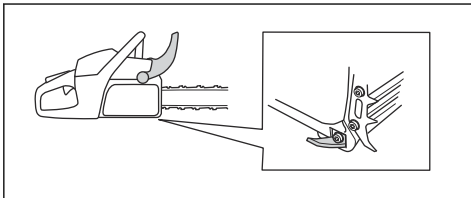

Kontrola chrániče pravé ruky

- Ujistěte se, že chránič pravé ruky není poškozený, například zda na něm nejsou praskliny.

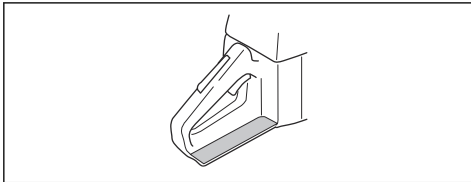

Kontrola systému tlumení vibrací

1. Zkontrolujte, zda nejsou na antivibračních prvcích nějaké praskliny nebo deformace.
2. Zkontrolujte, zda jsou antivibrační prvky správně uchyceny k motoru a rukojeti.

Informace o místech, kde je instalován systém tlumení vibrací na vašem výrobku, naleznete v části *Popis výrobku na strani 2*.

Kontrola vypínače

1. Nastartujte motor.

2. Stiskněte vypínač do polohy STOP. Motor se musí zastavit:

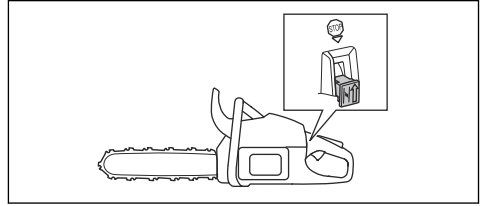

Kontrola tlumiče výfuku



VÝSTRAHA: Na povrchu použitého tlumiče výfuku/lapače jisker a na montážní ploše lapače jisker mohou být karcinogenní usazeniny. Abyste zabránili styku pokožky a vdechnutí takových částic při čištění nebo servisu lapače jisker, vždy dodržujte následující pokyny:

- použijte rukavice,
- čištění a servis provádějte v dobře větraných prostorech,
- k čištění sítky lapače jisker nepoužívejte stlačený vzduch,
- při čištění lapače jisker použijte ocelový kartáč a čistěte jej směrem od těla.



VÝSTRAHA: Nepoužívejte výrobek s vadným tlumičem výfuku nebo tlumičem výfuku ve špatném stavu.



VÝSTRAHA: Nepoužívejte výrobek, pokud lapač jisker v tlumiči výfuku chybí nebo je vadný.

1. Zkontrolujte tlumič výfuku, zda není poškozen nebo není vadný.
2. Pravidelně kontrolujte, zda je tlumič výfuku správně připevněn k výrobku.

Povšimněte si: Nedemontujte tlumič výfuku z výrobku.

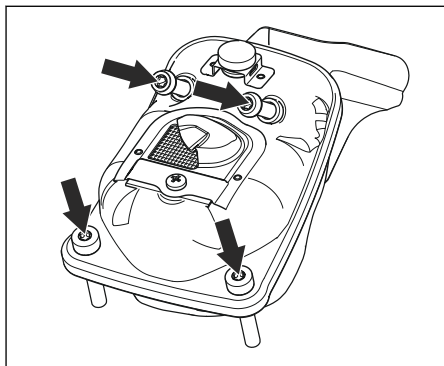

3. Pokud je váš výrobek vybaven speciálním lapačem jisker, jednou týdně jej vyčistěte.

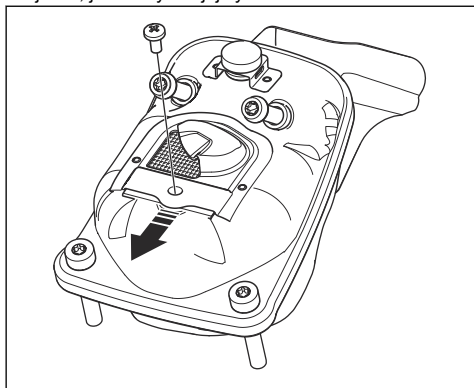

4. Vyměňte poškozené sítko lapače jisker.



VAROVÁNÍ: Pokud je sítko lapače jisker ucpané, výrobek se bude přehřívat a dojde k poškození válce a pístu.

AutoTune™

Tento výrobek má funkci AutoTune™, která automaticky nastavuje karburátor, čímž zajišťuje nejlepší možné nastavení. Funkce AutoTune™ umožňuje motoru, aby se přizpůsobil povětrnostním podmínkám, nadmořské výšce, benzínu a typu oleje pro dvoudobé motory.



VAROVÁNÍ: Jestliže funkce AutoTune™ nepracuje správně, obraťte se na svého servisního prodejce. Po několikerém naplnění palivem se výrobek nastaví správně.

Výměna přetržené nebo opotřebené startovací šňůry

1. Povolte šrouby na krytu startéru.

2. Sejměte kryt startéru.

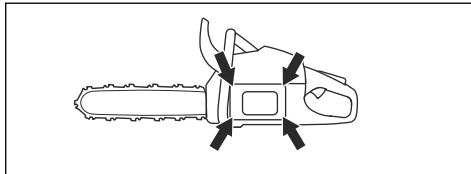

3. Startovací šňůru vytáhněte přibližně o 30 cm / 12 palců a vložte ji do zářezu na řemenici.

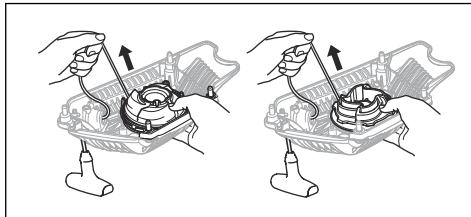

4. Kladku nechte pomalu otáčet vzad, aby se uvolnila vratná pružina.

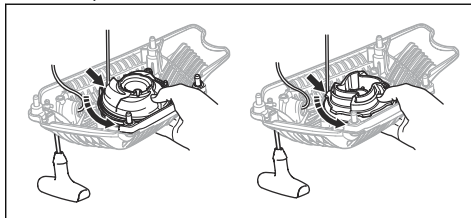

5. 545 Mark II, 545G Mark II: Odmontujte středový šroub (A), objímku (B) a pružinu (C).



VÝSTRAHA: Při výměně vratné pružiny nebo startovací šňůry je nutné postupovat velmi opatrně. Vratná pružina je napnutá, když je navinutá na krytu startéru. Pokud nebudete opatrní, může vylétnout a způsobit zranění. Používejte ochranné brýle a ochranné rukavice.

6. Odmontujte použitou startovací šňůru z rukojeti a kladky.
7. Připevněte novou startovací šňůru do kladky. Tuto startovací šňůru navíjete na kladku přibližně ve třech závětech.
8. Protáhněte startovací šňůru otvorem v krytu startéru a rukojeti startovací šňůry.
9. Na konci startovací šňůry udělejte uzel.

10. 545 Mark II, 545G Mark II: Namontujte pružinu (C), objímku (B) a středový šroub (A).

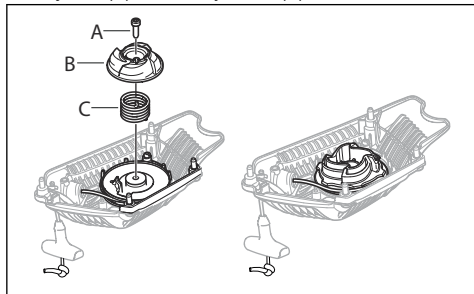

Napnutí vratné pružiny

1. Zahákněte startovací šňůru do zářezu v kladce.
2. Startovací kladkou otočte přibližně o 2 otáčky ve směru hodinových ručiček.
3. Dejte palec na kladku.
4. Zatáhněte za rukojeť startovací šňůry a zcela vytáhněte startovací šňůru.
5. Posuňte palec a uvolněte startovací šňůru.
6. Zkontrolujte, zda lze řemenicí otočit o 1/2 otáčky po kompletním vytažení startovací šňůry.

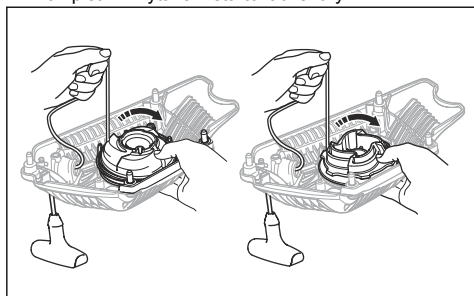

Montáž krytu startéru na výrobek

1. Vytáhněte startovací šňůru a přiložte startér na příslušné místo na klikové skříni.
2. Pomalu uvolněte startovací šňůru tak, aby zaskočily západky kladky.
3. Dotáhněte šrouby, které upevňují startér.

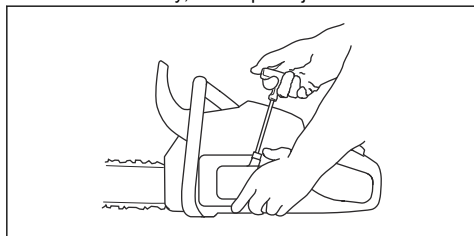

Čištění vzduchového filtru

Pravidelně odstraňujte nečistoty a prach ze vzduchového filtru. To slouží jako prevence poruch karburátoru, problémů se startováním, ztráty výkonu motoru, opotřebením dílů motoru a větší než obvyklé spotřeby paliva.

1. Odmontujte kryt válce a vzduchový filtr.
2. Kartáčem nebo zatřesením vyčistíte vzduchový filtr. K jeho úplnému vyčištění použijte čisticí prostředek a vodu.

Povšimněte si: Vzduchový filtr, který je používán po delší dobu, již nelze zcela vyčistit. Vzduchový filtr pravidelně vyměňujte a vždy vyměňte vadný vzduchový filtr.

3. Namontujte vzduchový filtr a při montáži zkontrolujte, zda těsně dosedá proti držáku filtru.

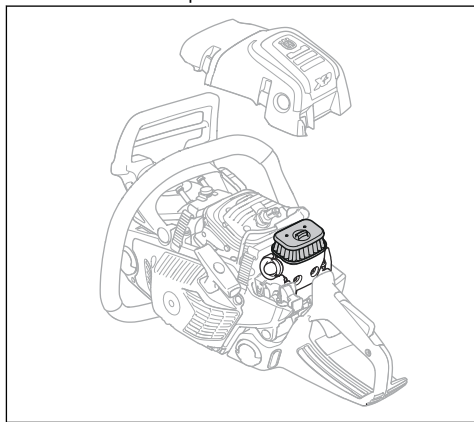

Povšimněte si: Kvůli rozličným pracovním podmínkám, povětrnostním podmínkám nebo ročnímu období lze výrobek používat s různými typy vzduchového filtru. Další informace získáte u svého servisního prodejce.

Kontrola zapalovací svíčky



VAROVÁNÍ: Použijte doporučenou zapalovací svíčku. Další informace naleznete v části *Technické údaje na strani 35*. Nesprávná zapalovací svíčka může výrobek poškodit.

1. Pokud výrobek nelze snadno spustit nebo ovládat, nebo jestliže výrobek nepracuje správně při volnoběžných otáčkách, zkontrolujte, zda nejsou na zapalovací svíčce nechtěné materiály. Aby se snížilo nebezpečí přítomnosti nechtěných materiálů na elektrodách zapalovací svíčky, proveďte tyto kroky:

- a) zkontrolujte správnost palivové směsi;
 - b) zkontrolujte, zda je vzduchový filtr čistý.
2. Pokud je zapalovací svíčka znečištěná, vyčistěte ji.
 3. Zkontrolujte, zda je vzdálenost elektrod 0,5 mm / 0.020 in.

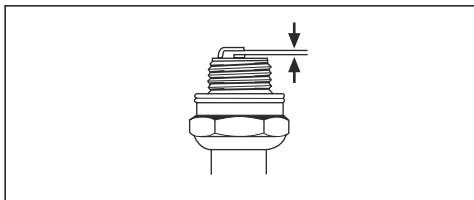

4. Zapalovací svíčku vyměňujte jedenkrát za měsíc nebo ještě častěji v případě potřeby.

Ostření pilového řetězu

Informace o vodicí liště a řetězu pily



VÝSTRAHA: Při používání nebo údržbě řetězu pily noste ochranné rukavice. Zranění může způsobit i řetěz pily, který se nepohybuje.

Vyměňte opotřebenou nebo poškozenou vodicí lištu nebo řetěz pily za kombinaci lišty a řetězu doporučené společností Husqvarna. To je nezbytné pro udržení bezpečnostních funkcí výrobku. Seznam doporučených kombinací lišty a řetězu naleznete v části *Příslušenství na strani 37*.

- Délka vodicí lišty, in/cm. Informace o délce vodicí lišty obvykle naleznete na zadním konci vodicí lišty.

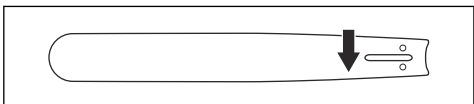

- Počet zubů na řetězovém kolečku špičky lišty (T).

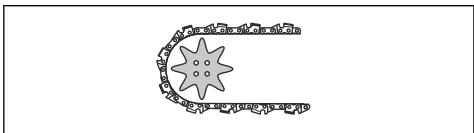

- Rozteč řetězu, in. Vzdálenost mezi vodicími články řetězu pily musí odpovídat vzdálenostem mezi zuby na řetězovém kolečku na špičce lišty i na hnacím řetězovém kole.

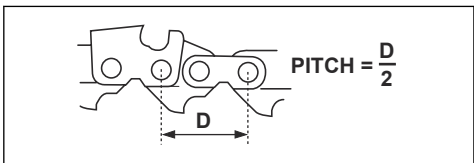

- Počet vodicích článků (ks). Počet vodicích článků závisí na typu vodicí lišty.

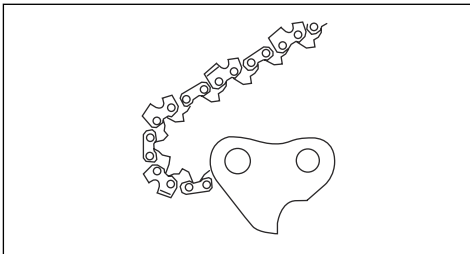

- Šířka drážky lišty, in/mm. Šířka drážky ve vodicí liště musí být stejná jako šířka vodicích článků řetězu.

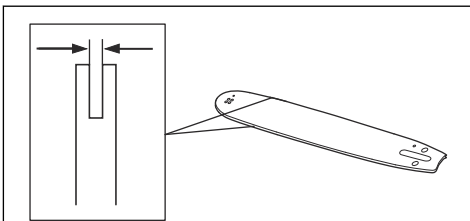

- Otvor pro mazání řetězu a otvor pro napínač řetězu. Vodicí lišta musí být vhodná pro příslušný výrobek.

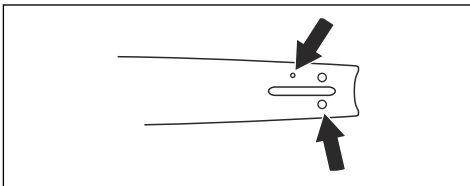

- Tloušťka vodicího článku, mm/in.

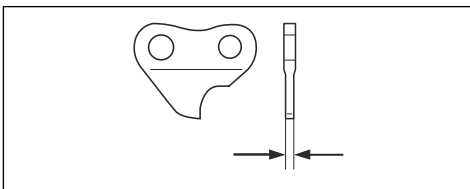

Obecné informace o ostření řezacích článků

Nepoužívejte tupý řetěz pily. Pokud je řetěz pily tupý, musíte vyvinout větší tlak k zatlačení vodicí lišty do dřeva. Pokud je řetěz pily velmi tupý, nebudou se vytvářet piliny, ale pouze prach.

Ostrý řetěz pily prochází snadno dřevem a piliny jsou dlouhé a silné.

Řezací zub (A) a omezovací patka (B) společně tvoří řezací část řetězu pily, tzv. řezací článek. Rozdí

výšky mezi těmito dvěma body zajišťuje hloubku řezu (nastavení výšky omezovacích zubů).

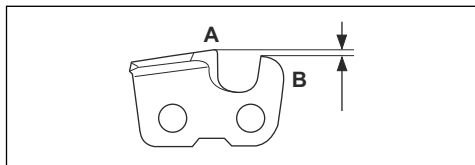

Při ostření řezacích článků zohledněte následující informace:

- Úhel broušení.

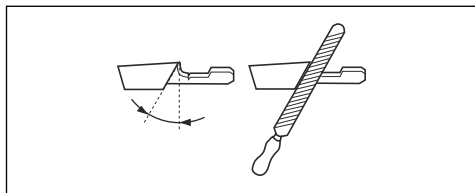

- Úhel břitu.

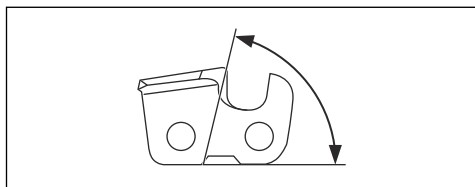

- Poloha pilníku.

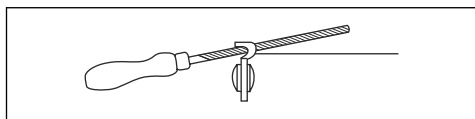

- Průměr pilníku.

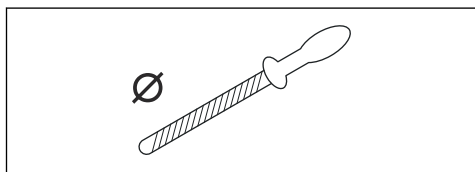

Bez správného vybavení není snadné řetěz pily správně naostřit. Používejte doporučené vodítko pilníku Husqvarna. To vám pomůže maximalizovat řezný výkon a minimalizovat nebezpečí zpětného vrhu.



VÝSTRAHA: Síla zpětného vrhu se velmi zvyšuje, pokud nebudete dodržovat pokyny k ostření.

Povšimněte si: Viz část *Ostření řezacích zubů na straně 29* pro informace o ostření řetězu pily.

Ostření řezacích zubů

1. Pomocí kulatého pilníku a vodítka pilníku naostřete řezací zuby.

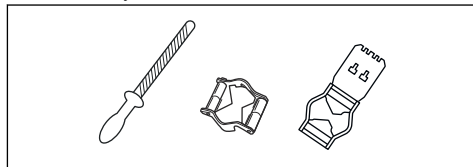

Povšimněte si: Viz část *Nástroje na ostření a úhly ostření na straně 40* s informacemi o pilníku a vodítku pilníku, které pro váš pilový řetěz doporučuje společnost Husqvarna.

2. Přiložte řádně vodítko pilníku k řezacímu zubu. Viz pokyny dodané s vodítkem pilníku.
3. Přejeďte pilníkem z vnitřní strany řezacích zubů směrem ven. Při zpětném pohybu tlačte méně.

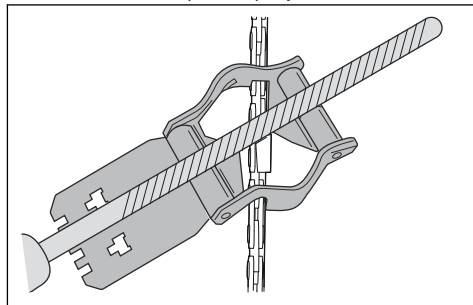

4. Naostřete všechny řezací zuby na jedné straně.
5. Otočte výrobek a naostřete zuby na druhé straně.
6. Zkontrolujte, zda je délka všech řezacích zubů stejná.

Obecné informace o nastavení výšky omezovacích zubů

Nastavení výšky omezovacího zubu (C) se změní po naostření řezacího zubu (A). Aby bylo možné udržet maximální řezný výkon, musíte naostřením omezovacích zubů (B) docílit doporučeného nastavení výšky omezovacích zubů. Pokyny o nastavení výšky omezovacích zubů pro váš řetěz pily naleznete v části *Nástroje na ostření a úhly ostření na straně 40*.

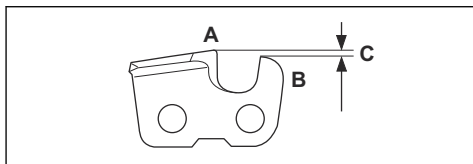



VÝSTRAHA: Nebezpečí zpětného odrazu se zvyšuje, jestliže je výška omezovacích zubů příliš velká!

Nastavení výšky omezovacího zubu

Než začnete nastavovat výšku omezovacích zubů nebo ostřit řezací články, přečtěte si pokyny v části *Ostření řezacích zubů na strani 29s* pokyny. Doporučujeme výšku omezovacích zubů upravovat při každém třetím ostření řetězu.

Doporučujeme používat naši měрку omezovacích zubů. Docílíte tak správné výšky omezovacích zubů a správného úhlu hrany omezovacích zubů.

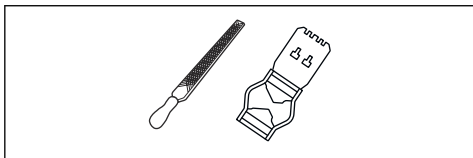

1. Pomocí plochého pilníku a měřky omezovacích zubů upravte nastavení výšky omezovacích zubů. Používejte výhradně doporučenou měřku omezovacích zubů Husqvarna. Docílíte tak správné výšky omezovacích zubů a správného úhlu hrany omezovacích zubů.
2. Položte měřku omezovacích zubů na řetěz pily.

Povšimněte si: Více informací o použití měřky omezovacích zubů naleznete na obalu.

3. Pomocí plochého pilníku zbruste horní část omezovacího zubu, která vyčnívá nad měřkou omezovacích zubů.

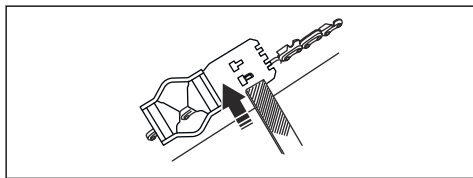

Seřízení rovnoběžnosti řetězu pily



VÝSTRAHA: Nesprávně napnutý řetěz pily se může uvolnit z vodící lišty a způsobit vážné zranění nebo usmrčení.

Při používání se řetěz pily prodlužuje. Proto jej pravidelně seřizujte.

1. Uvolněte matice lišty, které přidržují kryt spojky / brzdu řetězu. Použijte kombinovaný klíč.

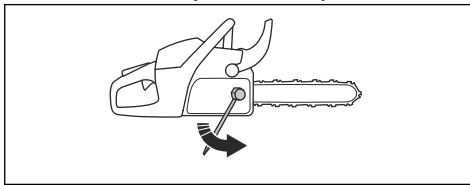

Povšimněte si: Některé modely mají pouze jednu matici lišty.

2. Utáhněte matice lišty co nejvíce rukou.
3. Zvedněte přední část vodící lišty a otočte šroubem napínače řetězu. Použijte kombinovaný klíč.
4. Napínejte řetěz pily, aby byl dostatečně napnutý na vodící liště, ale zároveň se mohl snadno pohybovat.

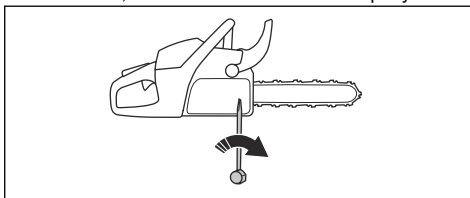

5. Dotáhněte matice vodící lišty kombinovaným klíčem a zároveň zvedněte přední část vodící lišty.
6. Rukou potáhněte za řetěz pily a zkontrolujte tak, že se volně otáčí a že není na vodící liště prověšený.

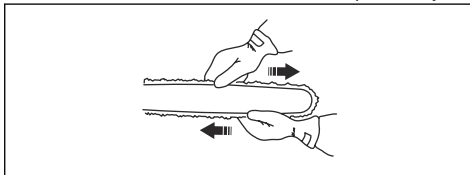

Povšimněte si: Polohu šroubu napínače řetězu u vašeho výrobku naleznete v části *Popis výrobku na strani 2*.

Kontrola mazání pilového řetězu

1. Nastartujte výrobek a nechte jej běžet na 3/4 plynu. Přidržte vodící lištu asi 20 cm (8 palců) nad povrchem světlé barvy.

2. Pokud je mazání řetězu správné, uvidíte po 1 minutě na povrchu jasnou olejovou čáru.

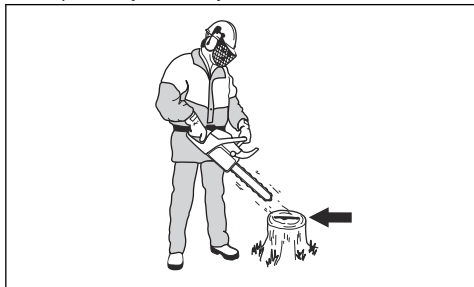

3. Pokud mazání řetězu nefunguje správně, zkontrolujte vodicí lištu. Viz pokyny v části *Kontrola vodicí lišty na strani 32*. Pokud kroky údržby nevyřešily problém, obraťte se na servisního prodejce.

Kontrola prstencové řetězky

Buben spojky má prstencovou řetězku, kterou lze vyměnit.

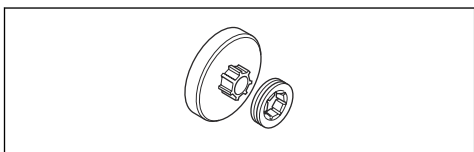

- Zkontrolujte, zda prstencová řetězka není opotřebená. Pokud je prstencová řetězka opotřebená, obraťte se na místní servis Husqvarna.

Mazání jehlového ložiska

1. Zatažením ochranného krytu levé ruky dozadu deaktivujete brzdu řetězu.
2. Odšroubujte matici vodicí lišty a sejměte kryt spojky.

Povšimněte si: Některé modely mají pouze jednu matici lišty.

3. Položte výrobek na stabilní povrch s bubnem spojky směrem nahoru.

4. Namažte jehlové ložisko pomocí mazací pistole. Použijte motorový olej nebo mazivo na ložiska vysoké kvality.

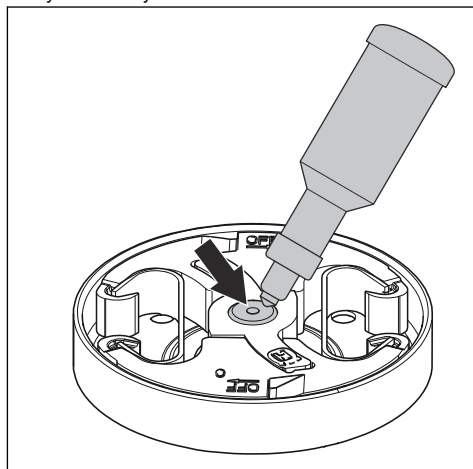

Kontrola žacího ústrojí

1. Zkontrolujte, zda nejsou na nýtech a člancích praskliny a zda nejsou nýty volné. V případě potřeby proveďte výměnu.

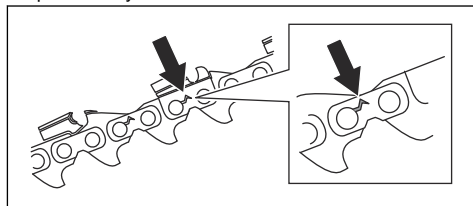

2. Zkontrolujte, zda se řetěz pily snadno ohýbá ve spojích článků. Vyměňte řetěz pily, pokud je příliš tuhý.
3. Určete, zda nejsou nýty a články opotřebené tak, že porovnáte řetěz pily s novým řetězem.
4. Vyměňte řetěz pily, pokud je nejdelší část řezacího zubu menší než 4 mm (0,16 palce). Vyměňte také řetěz pily, pokud jsou praskliny na řezacích zubech.

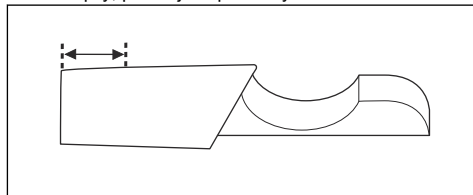

Kontrola vodící lišty

1. Zkontrolujte, zda není ucpaný olejový kanálek.
V případě potřeby proveďte čištění.

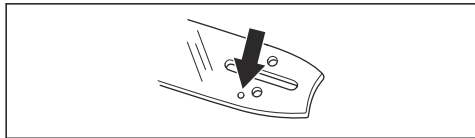

2. Zkontrolujte, zda nejsou na hraně vodící lišty ořepy. Odstraňte ořepy pomocí pilníku.

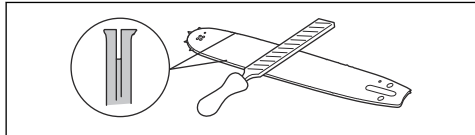

3. Vyčistěte drážku ve vodící liště.

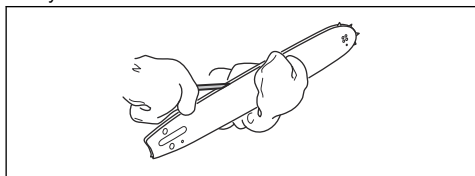

4. Zkontrolujte, zda není vodící lišta opotřebená. V případě potřeby zapalovací svíčku vyměňte.

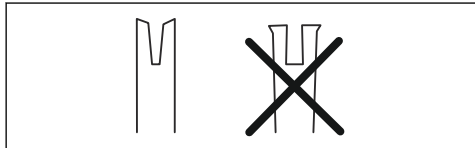

5. Zkontrolujte, zda není špička lišty drsná nebo příliš opotřebená.

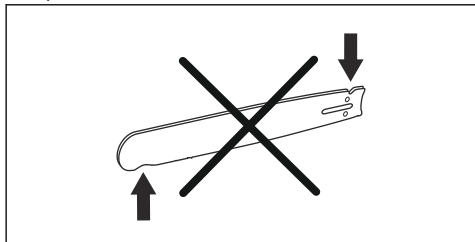

6. Zkontrolujte, zda se řetězové kolečko na špičce lišty volně otáčí a zda není mazací otvor v řetězovém kolečku na špičce lišty ucpaný. V případě potřeby kolečko namažte a otvor vyčistěte.

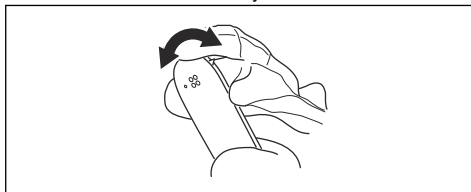

7. Denně otáčejte vodící lištu, aby se prodloužil její životní cyklus.

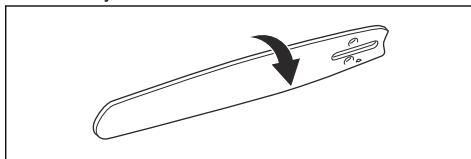

Údržba palivové nádrže a nádrže oleje na mazání řetězu

- Pravidelně vypouštějte a čistěte palivovou nádrž a nádrž oleje na mazání řetězu.
- V případě potřeby měňte palivový filtr jednou ročně nebo častěji.



VAROVÁNÍ: Znečištění v nádržkách způsobuje poruchy.

Nastavení průtoku oleje na mazání řetězu



VÝSTRAHA: Před prováděním seřízení čerpadla oleje vypněte motor.

1. Otočte stavěcí šroub čerpadla oleje. Použijte šroubovák nebo kombinovaný klíč.
 - a) Průtok oleje na mazání řetězu snížíte otáčením stavěcího šroubu ve směru hodinových ručiček.

- b) Průtok oleje na mazání řetězu zvýšíte otáčením stavěcího šroubu proti směru hodinových ručiček.

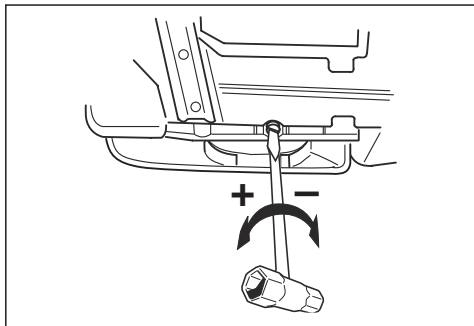

Doporučená nastavení olejového čerpadla

- Délka vodící lišty 38–46 cm/15–18 palců: Střední průtok
- Délka vodící lišty 50–71 cm/20–28 palců: Maximální průtok

Systém filtrace vzduchu

Airlnjection™ je odstředivý systém čištění vzduchu, který odstraňuje prach a nečistoty ještě před vzduchovým filtrem. Systém Airlnjection™ prodlužuje životnost vzduchového filtru a motoru.

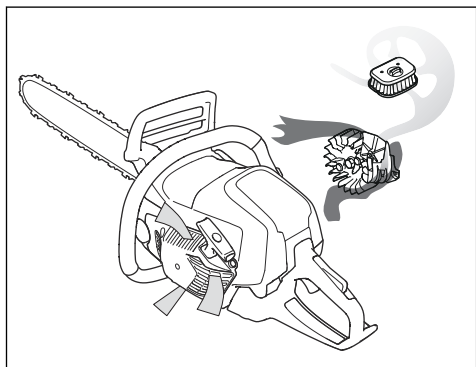

Čištění chladicího systému

Chladicí systém brání nadměrnému zvýšení teploty motoru. Chladicí systém zahrnuje přívod vzduchu ke startéru (A), západky na setrvačniku (B), chladicí žebra na válci (C), chladicí kanál (D) a kryt válce (E).

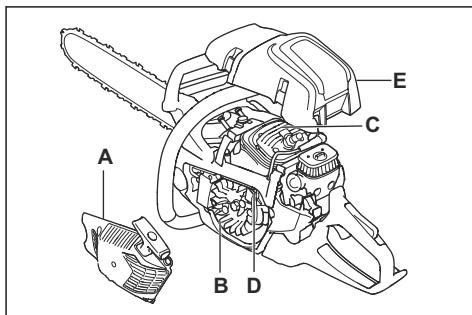

1. Čistíte chladicí systém kartáčem jednou týdně nebo v případě potřeby častěji.
2. Zkontrolujte, zda není chladicí systém znečištěný nebo ucpaný.



VAROVÁNÍ: Znečištěný nebo ucpaný chladicí systém může mít za následek přehřívání výrobku, což může vést k poškození výrobku.

Odstraňování problémů

Motor neshazuje.

Části výrobku, které je nutné zkontrolovat	Možná příčina	Akce
Západky startéru	Západky startéru jsou ucpané.	Upravte nebo vyměňte západky startéru.
		Očistěte prostor okolo západek.
		Obrat'te se na schválenou servisní dílnu.
Palivová nádrž	Nesprávný typ paliva.	Vypusťte palivovou nádrž a doplňte správné palivo.
	Palivová nádrž je naplněná olejem namazání řetězu.	Pokud jste se pokusili nastartovat výrobek, obraťte se na servisního prodejce. Pokud jste se nepokusili nastartovat výrobek, vypusťte palivovou nádrž.
Zapalování, nevytváří se jiskra	Zapalovací svíčka je znečištěná nebo mokrá.	Ujistěte se, že je zapalovací svíčka suchá a čistá.
	Vzdálenost elektrod zapalovací svíčky je nesprávně nastavena.	Vyčistěte zapalovací svíčku. Zkontrolujte, zda je vzdálenost elektrod vhodná pro zapalovací svíčku a zda typ zapalovací svíčky odpovídá doporučení.
		Správnou elektrodovou vzdálenost naleznete v části <i>Technické údaje na straně 35</i> .
Zapalovací svíčka a válec	Zapalovací svíčka je povolena.	Dotáhněte zapalovací svíčku.
	Motor je zahlcený kvůli opakovanému startování s plným sytičem po zahnutí.	Odmontujte a vyčistěte zapalovací svíčku. Položte výrobek na stranu s otvorem pro zapalovací svíčku směrem od vás. Zatáhněte za rukojeť startovací šňůry 6krát až 8krát. Namontujte zapalovací svíčku a spusťte výrobek. Další informace jsou uvedeny v části <i>Spuštění výrobku na straně 13</i> .

Motor startuje, ale znovu se vypíná.

Části výrobku, které je nutné zkontrolovat	Možná příčina	Akce
Palivová nádrž	Nesprávný typ paliva.	Vypusťte palivovou nádrž a doplňte správné palivo.

Části výrobku, které je nutné zkontrolovat	Možná příčina	Akce
Karbúrátor	Volnoběžné otáčky nejsou správné.	Obraťte se na servisního prodejce.
Vzduchový filtr	Ucpaný vzduchový filtr.	Vyčistěte nebo vyměňte vzduchový filtr.
Palivový filtr	Zanesený palivový filtr.	Vyměňte palivový filtr.

Přeprava a skladování

Přeprava a skladování

- Před uskladněním a přepravou výrobku či paliva zkontrolujte, zda nejsou přítomny známky úniku nebo výparů. Jiskry a otevřený oheň, například z elektrických zařízení nebo kotlů, mohou zažehnout požár.
- Vždy používejte schválené nádoby na skladování a přepravu paliva.
- Před přepravou nebo dlouhodobým skladováním vyprázdněte palivovou nádrž a nádrž oleje na mazání řetězu. Odevzdejte palivo a olej na mazání řetězu na příslušném sběrném místě.
- Umístěte na výrobek přepravní kryt pro prevenci zranění a poškození výrobku. Vážné zranění může způsobit i řetěz pily, který se nepohybuje.
- Odpojte koncovku kabelu zapalovací svíčky a aktivujte brzdou řetězu.
- Během přepravy musí být výrobek bezpečně upevněný.

Příprava výrobku na dlouhodobé uskladnění

1. Před demontáží výrobek zastavte a nechte jej vychladnout.

2. Demontujte a vyčistěte řetěz pily a drážku ve vodící liště.



VAROVÁNÍ: Pokud se řetěz pily a vodící lišta nečistí, mohou zatuhnout a zablokovat se.

3. Připevňte přepravní kryt.
4. Vyčistěte výrobek. Viz pokyny v části *Plán údržby na strani 22*.
5. Proveďte kompletní servis výrobku.

Likvidace

- Dodržujte místní požadavky ohledně recyklace a platné předpisy.
- Odevzdejte všechny chemikálie, například olej nebo palivo, v servisním středisku nebo na příslušném sběrném místě.
- Nehodláte-li výrobek dále používat, odešlete jej prodeji Husqvarna nebo jej dopravte do recyklační stanice.

Technické údaje

Technické údaje

	Husqvarna 545 Mark II	Husqvarna 545G Mark II	Husqvarna 550XP Mark II	Husqvarna 550XPG Mark II	Husqvarna 550XP Mark II TrioBrake	Husqvarna 550XPG Mark II TrioBrake
Motor						
Zdvihový objem válce, cm ³	50,1	50,1	50,1	50,1	50,1	50,1
Volnoběžné otáčky, min ⁻¹ (ot/min)	2800	2800	2800	2800	2800	2800

	Husqvarna 545 Mark II	Husqvarna 545G Mark II	Husqvarna 550XP Mark II	Husqvarna 550XPG Mark II	Husqvarna 550XP Mark II TrioBrake	Husqvarna 550XPG Mark II TrioBrake
Max. výkon motoru, dle normy ISO 7293, kW/hp za min ⁻¹ (ot/min)	2,7/3,6 při 9 900	2,7/3,6 při 9 900	3/4 při 10 200	3/4 při 10 200	3/4 při 10 200	3/4 při 10 200
Systém zapalování¹						
Zapalovací svíčka	NGK CMR6H	NGK CMR6H	NGK CMR6H	NGK CMR6H	NGK CMR6H	NGK CMR6H
Elektrodová vzdálenost, mm	0,5	0,5	0,5	0,5	0,5	0,5
Systém mazání a palivový systém						
Objem palivové nádrže, l/cm ³	0,53/530	0,53/530	0,53/530	0,53/530	0,53/530	0,53/530
Objem olejové nádrže, l/cm ³	0,32/320	0,32/320	0,32/320	0,32/320	0,32/320	0,32/320
Typ olejového čerpadla	Nastavitelné	Nastavitelné	Nastavitelné	Nastavitelné	Nastavitelné	Nastavitelné
Hmotnost						
Hmotnost, bez řezacího nástavce a s prázdnými nádržemi, kg	5,3	5,5	5,3	5,6	5,5	5,7
Emise hluku²						
Hladina akustického výkonu, změřená dB(A)	113	113	115	115	115	115
Hladina akustického výkonu, zaručená L _{WA} dB (A)	115	115	117	117	117	117
Hladiny hluku³						

¹ Vždy používejte doporučený typ zapalovacích svíček! Použití jiného typu zapalovacích svíček by mohlo poškodit píst či válec.

² Emise hluku do okolního prostředí měřené jako akustický výkon (LWA) v souladu se směrnicí 2000/14/ES.

³ Ekvivalentní hladina akustického tlaku, podle normy ISO 22868, se počítá jako časově vážená celková energie pro různé hladiny akustického tlaku za různých pracovních podmínek. Typická statistická odchylka pro ekvivalentní hladinu akustického tlaku je standardní odchylka 1 dB (A).

	Husqvarna 545 Mark II	Husqvarna 545G Mark II	Husqvarna 550XP Mark II	Husqvarna 550XPG Mark II	Husqvarna 550XP Mark II TrioBrake	Husqvarna 550XPG Mark II TrioBrake
Ekvivalentní hladina aku- stického tlaku v uších uživa- tele, dB(A)	106	106	107	107	107	107
Ekvivalentní hladiny vibrací, a_{hveq}⁴						
Přední rukojeť, m/s ²	4	4	4	4	4	4
Zadní rukojeť, m/s ²	4,6	4,6	4,6	4,6	4,6	4,6
Pilový řetěz / vodící lišta						
Typ hnacího řetězového ko- la / počet zubů	Prstencové/7	Prstencové/7	Prstencové/7	Prstencové/7	Prstencové/7	Prstencové/7
Rychlost pilo- vého řetězu při maximálních otáčkách mo- toru, m/s	19,1	19,1	19,6	19,6	19,6	19,6

Příslušenství

Doporučené řezací vybavení

Modely řetězové pily Husqvarna 545 Mark II, 545G Mark II, 550XP Mark II, 550XPG Mark II, 550XP Mark II TrioBrake, 550XPG Mark II TrioBrake byly dle normy EN ISO 11681-1:2022 (Lesnické stroje – Bezpečnostní požadavky a zkoušení přenosných řetězových pil) vyhodnoceny jako vysoce bezpečné a pokud jsou vybaveny níže uvedenými kombinacemi vodící lišty a řetězu pily, splňují bezpečnostní požadavky.

Řetěz pily s nízkým zpětným vrhem

Řetěz pily označený jako řetěz s nízkým zpětným vrhem splňuje požadavek na nízký zpětný vrh uvedený v normě ANSI B175.1-2021.

Zpětný vrh a poloměr špičky vodící lišty

U lišt s vodícím kolečkem je poloměr špičky specifikován počtem zubů, např. 10T. U lišt bez vodícího kolečka je poloměr špičky specifikován poloměrem špičky. Pro danou délku vodící lišty můžete použít vodící lištu s menším než daným poloměrem špičky.

Povšimněte si: Využitelná délka řezu je obvykle o 2,5 cm (1 palec) menší než jmenovitá délka vodící lišty.

⁴ Ekvivalentní hladina vibrací, podle normy ISO 22867, se počítá jako časově vážená celková energie pro hladiny vibrací za různých pracovních podmínek. Uváděná data pro ekvivalentní hladinu vibrací mají typickou statistickou odchylku (standardní odchylku) 1 m/s².

Schválené řezací zařízení – 545 Mark II a 545G Mark II





Vodící lišta				Řetěz pily		
Délka, palce/cm	Rozteč, palce	Výška omezo- vacích zubů, palce/mm	Maximální po- loměr špičky	Typ	Délka, vodící články (počet)	Nízký zpětný vrh
13/33	0,325	0,050/1,3	11T	Husqvarna SP33G	56	Ano
15/38					64	
16/40					66	
18/45					72	
20/50					80	
13/33	0,325	0,058/1,5	11T	Husqvarna H25	56	Ano
15/38					64	
16/40			11T nebo 12T		66	
18/45					72	
20/50					80	
13/33	0,325	0,058/1,5	11T	Husqvarna S35G	56	Ano
15/38					64	
16/40			12T		66	
18/45			34 mm		72	
20/50					80	
13/33	0,325	0,050/1,3	11T	Husqvarna C33	56	Ne
15/38					64	
16/40			12T		66	
18/45			34 mm		72	
20/50					80	
13/33	0,325	0,058/1,5	11T	Husqvarna C35	56	Ne
15/38					64	
16/40			12T		66	
18/45			34 mm		72	
20/50					80	

Schválené řezací zařízení – 550XP Mark II, 550XPG Mark II, 550XP Mark II TrioBrake a 550XPG Mark II TrioBrake						
Vodící lišta				Řetěz pily		
Délka, palce/cm	Rožteč, palce	Výška omezo- vacích zubů, palce/mm	Maximální po- loměr špičky	Typ	Délka, vodící články (počet)	Nízký zpětný vrh
13/33	0,325	0,050/1,3	11T	Husqvarna SP33G	56	Ano
15/38					64	
16/40					66	
18/45					72	
20/50					80	
13/33	0,325	0,058/1,5	11T	Husqvarna H25	56	Ano
15/38			11T nebo 12T		64	
16/40					66	
18/45					72	
20/50					80	
13/33	0,325	0,058/1,5	11T	Husqvarna H21	56	Ne
15/38			11T nebo 12T		64	
16/40					66	
18/45					72	
20/50					80	
13/33	0,325	0,058/1,5	11T	Husqvarna S35G	56	Ano
15/38			12T		64	
16/40					66	
18/45					72	
20/50					80	
13/33	0,325	0,050/1,3	11T	Husqvarna C33	56	Ne
15/38			12T		64	
16/40					66	
18/45					72	
20/50					80	
13/33	0,325	0,058/1,5	11T	Husqvarna C35	56	Ne
15/38			12T		64	
16/40					66	
18/45					72	
20/50					80	

Nástroje na ostření a úhly ostření

K ostření řetězu pily používejte vodítko pilníku Husqvarna. Vodítko pilníku Husqvarna zajišťuje, že docílíte správných úhlů ostření. Objednací čísla dílů jsou uvedena v tabulce níže.

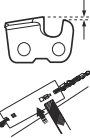
Pokud si nejste jistí, jak identifikovat typ řetězu pily na výrobku, vyhledejte si informace na webové stránce www.husqvarna.com.

					
SP33G	4,8 mm / 3/16 palce	586 93 84-04	0,025 palce / 0,65 mm	30°	60°
H25		505 69 81-09			80°
H21		505 69 81-09			60°
S35G		587 80 91-02			60°
C33		586 93 84-04			60°
C35		586 93 84-04			60°

Prohlášení o shodě

Prohlášení o shodě EU

Společnost **Husqvarna AB**, SE-561 82 Huskvarna,
Švédsko, tel.: +46-36-146500, na svou výhradní
odpovědnost prohlašuje, že výrobek:

Popis	Řetězová pila pro lesní práce
Značka	Husqvarna
Typ/Model	545 Mark II, 545G Mark II, 550XP Mark II, 550XPG Mark II, 550XP Mark II TrioBrake, 550XPG Mark II TrioBrake
Identifikace	Výrobní čísla od roku 2024 a dále

je zcela ve shodě s následujícími směrnici a předpisy
EU:

Nařízení	Popis
2006/42/ES	„o strojních zařízeních“
2014/30/EU	„o elektromagnetické kompatibilitě“
2000/14/ES	„týkající se emisí hluku do okolního prostředí“
2011/65/EU	„o omezení používání některých nebezpečných látek v elektrických a elektronických zařízeních“

a že byly použity následující normy nebo technické
specifikace: EN ISO 12100:2010, EN ISO 14982:2009,
EN IEC 63000:2018, EN ISO 11681-1:2022.



Oznámený subjekt: Společnost 0404, SMP Svensk
Maskinprovning AB, Box 4053, SE-904 03 Umeå,
Sweden provedla typovou zkoušku podle směrnice ES
pro strojní zařízení (2006/42/EC), článek 12, bod 3b.

Číslo certifikátu: 0404/18/2514

Společnost SMP Svensk Maskinprovning AB rovněž
ověřila shodu s přílohou V směrnice Evropského
parlamentu a Rady 2000/14/EC.

Informace o emisích hluku najdete v části *Technické
údaje na strani 35*.

Huskvarna, 2024-07-03

Stefan Holmberg

Ředitel výzkumu a vývoje, management technologií

Husqvarna AB

Osoba odpovědná za technickou dokumentaci

Husqvarna®

www.husqvarna.com

Původní pokyny
Eredeti útmutatás
Originalne instrukcije
Pôvodné pokyny

1143862-50



2024-11-22