



STAGE KEYBOARD

YC88

YC73

Uživatelský manuál

CZ

SEKCE SPECIÁLNÍCH ZPRÁV

BEZPEČNOSTNÍ ZNAČENÍ PRODUKTU: Elektronické nástroje Yamaha mohou být označeny níže uvedenými značkami. Zde jsou významy těchto značek vysvětleny. Dodržujte všechna doporučení uvedená na této stránce a v kapitole Bezpečnostní opatření.

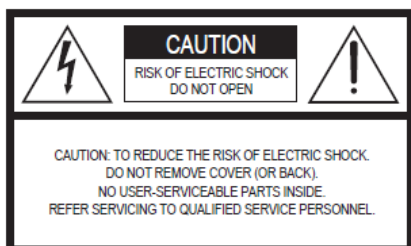

Vykřičník v trojúhelníku značí varování uživateli o důležité instrukci v ovládání nebo servisování uvedený v doprovodné literatuře.



Symbol blesku v trojúhelníku je varováním před neizolovaným nebezpečným proudem uvnitř šasi nástroje, který může způsobit elektrický šok.

DŮLEŽITÁ POZNÁMKA: Všechny elektronické nástroje Yamaha jsou testovány v nezávislých laboratořích, a proto si můžete být jisti, že pokud je nástroj správně instalován a používán běžným způsobem, jsou všechna předvídatelná rizika vyloučena. Pokud dojde k úpravě zařízení, můžete přijít o záruku na výrobek.

Možná změna specifikací výrobku: Předpokládáme, že údaje uvedené v tomto manuálu jsou v okamžiku tištění pravdivé. Nicméně, Yamaha si vyhrazuje právo změnit či upravit specifikace bez upozornění či úpravy stávajících zařízení.

ENVIRONMENTÁLNÍ OTÁZKY: Yamaha se snaží vyrábět produkty, které jsou uživatelsky přívětivé i ekologicky bezpečné. Jsme upřímně přesvědčeni, že naše výrobky a výrobní postupy používané k jejich výrobě, tyto cíle naplňují. V souladu s literou i duchem zákona chceme, abyste si byli vědomi následujících:

Baterie: Tento výrobek může obsahovat malou nedobíjecí baterii, která je k nástroji připájena. Průměrná délka života tohoto typu baterií je přibližně pět let. Při nahrazení bude nutné, se obrátit na kvalifikovaného servisního technika.

Varování: Nepokoušejte se dobíjet, rozebírat nebo spalovat tento typ baterie. Udržujte všechny baterie mimo dosah dětí. Použité baterie likvidujte rychle a podle platných zákonů.

Poznámka: V některých oblastech je servis ze zákona povinen vrátit vadné díly. Nicméně, vy máte možnost ponechat si tyto díly pro vás.

Likvidace: Pokud dojde k poškození tohoto výrobku bez možnosti opravy či uplyne jeho doba životnosti, dodržujte prosím všechny místní, státní a federální předpisy, které se vztahují k odstraňování výrobků, které obsahují olovo, baterie, plasty, atd.

UPOZORNĚNÍ: Na poplatky vzniklé v důsledku nedostatku znalostí při ovládání výrobku se nevztahuje záruka výrobce, a proto jsou majitelé za ně odpovědní. Prosím, pečlivě si prostudujte tento manuál a poradte se s prodejcem předtím, než se obrátíte na servis.

FCC INFORMATION (U.S.A.)

1. IMPORTANT NOTICE: DO NOT MODIFY THIS UNIT!

This product, when installed as indicated in the instructions contained in this manual, meets FCC requirements. Modifications not expressly approved by Yamaha may void your authority, granted by the FCC, to use the product.

2. IMPORTANT:

When connecting this product to accessories and/or another product use only high quality shielded cables. Cable/s supplied with this product MUST be used. Follow all installation instructions. Failure to follow instructions could void your FCC authorization to use this product in the USA.

3. NOTE:

This product has been tested and found to comply with the requirements listed in FCC Regulations, Part 15 for Class "B" digital devices. Compliance with these requirements provides a reasonable level of assurance that your use of this product in a residential environment will not result in harmful interference with other electronic devices. This equipment generates/uses radio frequencies and, if not installed and used according to the instructions found in the users manual, may cause interference harmful to the operation of other electronic devices. Compliance with FCC regula-

tions does not guarantee that interference will not occur in all installations. If this product is found to be the source of interference, which can be determined by turning the unit "OFF" and "ON", please try to eliminate the problem by using one of the following measures:

Relocate either this product or the device that is being affected by the interference.

Utilize power outlets that are on different branch (circuit breaker or fuse) circuits or install AC line filter/s.

In the case of radio or TV interference, relocate/reorient the antenna. If the antenna lead-in is 300 ohm ribbon lead, change the lead-in to co-axial type cable.

If these corrective measures do not produce satisfactory results, please contact the local retailer authorized to distribute this type of product. If you can not locate the appropriate retailer, please contact Yamaha Corporation of America, Electronic Service Division, 6600 Orangethorpe Ave, Buena Park, CA90620

The above statements apply ONLY to those products distributed by Yamaha Corporation of America or its subsidiaries.

* This applies only to products distributed by Yamaha Corporation of America.

(class B)

COMPLIANCE INFORMATION STATEMENT (Supplier's declaration of conformity procedure)

Responsible Party: Yamaha Corporation of America

Address: 6600 Orangethorpe Ave., Buena Park, Calif. 90620

Telephone: 714-522-9011

Type of Equipment: STAGE KEYBOARD

Model Name: YC88, YC73

This device complies with Part 15 of the FCC Rules.

Operation is subject to the following two conditions:

- 1) this device may not cause harmful interference, and
- 2) this device must accept any interference received including interference that may cause undesired operation.

* This applies only to products distributed by Yamaha Corporation of America.

(FCC SDoC)

Informace pro uživatele o sběru a nakládání se starým elektro odpadem



Tento symbol na produktu, balení anebo v doprovodné dokumentaci znamená, že s použitým elektrickým a elektronickým zařízením by nemělo být nakládáno jako s domovním odpadem.

Pro jejich správné nakládání, obnovu nebo recyklaci je nutné je odevzdat v místech kolektivního sběru v souladu s národní legislativou a Nařízením 2002/96/EC.

Správným nakládáním pomáháte ochránit hodnotné zdroje a zabráníte potenciálnímu nebezpečnému vlivu na lidské zdraví a životní prostředí, ke kterému by při nesprávném zacházení mohlo dojít.

Více informací o zpětném sběru a recyklaci starých zařízení kontaktujte místní samosprávu, technické služby nebo prodejce zařízení.

Pro komerční uživatele v EU

Pokud chcete zlikvidovat elektrické nebo elektronické zařízení, kontaktujte svého prodejce nebo dodavatele pro další instrukce.

Informace o nakládání v zemích mimo EU

Tento symbol je platný pouze v zemích EU, pokud chcete toto zařízení zlikvidovat, kontaktujte místní samosprávu nebo prodejce a zeptejte se na správnou metodu likvidace.

(weee_eu_en_02)

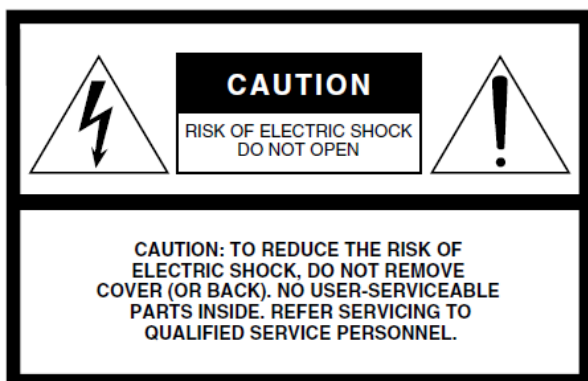

Význam grafických symbolů



Symbol blesku v rovnostranném trojúhelníku upozorňuje uživatele na přítomnost neisolovaného nebezpečně vysokého napětí uvnitř kabinetu přístroje, které je dostatečně vysoké, aby mohlo způsobit elektrický šok.



Symbol vykřičníku v rovnostranném trojúhelníku upozorňuje uživatele na důležité instrukce týkající se ovládání a údržby přístroje v doprovodných tiskovinách.

Výše uvedené varování je umístěno na zadním panelu přístroje.

Důležitá bezpečnostní upozornění

1. Přečtěte si tento návod.
2. Návod uchovejte pro budoucí použití.
3. Věnujte pozornost všem varováním
4. Dodržujte veškeré instrukce.
5. Nepoužívejte přístroj v blízkosti vody.
6. Čistěte jej pouze suchým hadříkem.
7. Neblokujte větrací otvory. Instalujte produkt v souladu s instrukcemi výrobce.
8. Neumísťujte produkt do blízkosti zdrojů tepla, jako jsou radiátory, přímotopy, kamna či další aparatura (včetně zesilovačů).
9. Neodstraňujte bezpečnostní prvky konektoru polarizovaného nebo se zemnicím kolíkem. Polarizovaný konektor má dva kolíky, kde jeden je širší než druhý. Zemnicí konektor je vybaven ještě třetím zemnicím kolíkem. Oba prvky slouží pro vaši ochranu. Pokud dodaný kabel neodpovídá vaší zásuvce, kontaktujte prodejce.
10. Chraňte napájecí kabel před jeho pošlapáním či proražením především v místech koncovek, zásuvek a v místě kde vystupuje z produktu.
11. Používejte pouze příslušenství doporučené výrobcem.
12. Používejte pouze přepravní vozíky, stojany, trojnožky, konzole či stoly specifikované výrobcem či prodávané spolu s produktem. Pokud používáte transportní vozík, dejte pozor na možnost jeho převrnutí, mohlo by dojít k úrazu.
13. Během bouřky, nebo pokud produkt nebudete delší dobu používat, odpojte jej od elektrické sítě.
14. Veškeré opravy nechte provádět pouze kvalifikované osoby. Servisní zásah vyžaduje jakékoliv poškození produktu: poškození napájecího kabelu, vtečení tekutiny či zapadnutí předmětu do přístroje, pokud byl přístroj vystaven dešti či vlhkosti, nepracuje správně či byl upuštěn.



Varování

Abyste omezili riziko požáru nebo elektrického šoku, nevystavujte přístroj dešti nebo vlhkosti.

BEZPEČNOSTNÍ ZÁSADY

NÁSTROJ POUŽÍVEJTE, AŽ PO DŮKLADNÉM PŘEČTENÍ NÁSLEDUJÍCÍ ČÁSTI

Uschovejte tuto příručku na bezpečném místě pro pozdější potřeby.

UPOZORNĚNÍ

Vždy postupujte podle níže uvedených základních bezpečnostních zásad, jinak by mohlo dojít k vážnému poranění nebo i smrtelnému úrazu způsobenému elektrickým proudem, zkratu, poškozením, požáru apod. Následující bezpečnostní pokyny zahrnují (nejsou však vyčerpávající):

Napájení / Napájecí kabel

- Neumísťujte napájecí kabel do blízkosti zdrojů tepla, jako jsou topná tělesa nebo radiátory. Kabel nadměrně neohýbejte ani jinak nepoškozujte, nepokládejte na něj těžké předměty.
- Používejte jen napětí schválené pro tento nástroj. Požadované napětí se nachází na identifikačním štítku na nástroji.
- Používejte výhradně dodaný napájecí kabel.
- Pravidelně kontrolujte elektrickou zásuvku a odstraňte nahromaděné nečistoty.
- Ujistěte se, že nástroj připojujete k odpovídající zásuvce se zemnicím kolíkem. V opačném případě by mohlo dojít k elektrickému šoku.

Neotvírejte přístroj

- Přístroj neobsahuje žádné součásti, které by uživatel mohl sám opravit. Nástroj neotvírejte ani se nepokoušejte jakkoli rozebírat či upravovat jeho vnitřní části. Pokud se zdá, že nefunguje správně, okamžitě jej přestaňte používat, a nechte jej zkontrolovat kvalifikovaným servisním technikem společnosti Yamaha.

Varování před vodou

- Nevystavujte nástroj dešti, nepoužívejte v blízkosti vody ani v mokřem či vlhkém prostředí. Nepokládejte na něj nádoby s tekutinami, které by se mohly vylít do otvorů nástroje. Pokud do nástroje vnikne tekutina (např. voda), ihned vypněte napájení a odpojte napájecí kabel ze zásuvky. Poté nechte nástroj prohlédnout kvalifikovaným servisním technikem společnosti Yamaha.
- Máte-li mokré ruce, nikdy zástrčku nezapojujte ani neodpojujte od elektrické zásuvky.

Varování před ohněm

- Na přístroj nepokládejte žádné hořící předměty, jako jsou svíčky. Mohlo by dojít k jejich převržení a vzniku požáru.

Pokud zaznamenáte abnormalitu

- Pokud se kabel adaptéru napájení nebo jeho zástrčka jakkoli poškodí, pokud cítíte neobvyklý zápach, nebo pokud z nástroje vychází kouř, pokud do přístroje zapadl nějaký předmět nebo se dostala voda, pokud došlo k nečekanému výpadku zvuku během použití přístroje, nebo pokud jsou na přístroji viditelné praskliny či poškození, okamžitě vypněte nástroj a odpojte jej od zásuvky. Potom nechte nástroj prohlédnout kvalifikovaným servisním technikem společnosti Yamaha.

UPOZORNĚNÍ

Vždy postupujte podle níže uvedených základních bezpečnostních zásad, jinak by mohlo dojít k poranění, poškození nástroje či jiné škodě na majetku. Následující bezpečnostní pokyny zahrnují (nejsou však vyčerpávající):

Napájení / Napájecí kabel

- Nepřipojujte nástroj ke zdroji napájení prostřednictvím prodlužovací šňůry s více zásuvkami. Mohlo by dojít ke snížení kvality zvuku nebo i přehřátí zásuvky.
- Při odpojování zástrčky od nástroje nebo elektrické zásuvky vždy tahejte za zástrčku, nikdy za kabel. Taháním za kabel může dojít k jeho poškození.
- Pokud nástroj nepoužíváte nebo během bouřky, odpojte napájecí kabel od elektrické zásuvky.

Umístění

- Nepokládejte nástroj do nestabilní pozice, jinak by mohl spadnout.
- Před přemístěním nástroje nejprve odpojte všechny kabely, zabráníte tak jejich možnému poškození nebo možnému zranění osob při zakopnutí o ně.
- Při volbě místa pro nástroj dbejte na to, aby byla používána elektrická zásuvka snadno přístupná. V případě jakýchkoli potíží nebo poruch nástroj okamžitě vypněte pomocí přepínače napájení a odpojte zástrčku ze zásuvky. Pokud nástroj vypnete pomocí přepínače napájení, neustále do něj bude proudit elektřina, i když jen minimální množství. Pokud nebudete nástroj používat po delší dobu, nezapomeňte odpojit napájecí kabel od elektrické zásuvky.

Připojení

- Před připojením nástroje k jiným elektronickým zařízením vždy vypněte napájení všech zařízení. Před zapnutím a vypnutím napájení všech zařízení snižte jejich hlasitost na minimum.
- Chcete-li nastavit požadovanou úroveň hlasitosti, nastavte hlasitost všech zařízení na minimum a postupně ji zvyšujte, až dosáhnete požadované úrovně.

Zacházení

- Nevsunujte prsty ani ruce do žádných otvorů v nástroji.
- Nezasunujte ani nevhazujte do otvorů na panelu a klaviatuře papírové, kovové ani jiné předměty. Mohlo by tak dojít ke zranění vás nebo jiných osob, poškození nástroje nebo jiného majetku nebo k provozní poruše.
- O nástroj se neopírejte, nepokládejte na něj těžké předměty a při použití tlačítek, přepínačů a konektorů nepoužívejte nadměrnou sílu.
- Nepoužívejte nástroj, zařízení anebo sluchátka po delší dobu při vyšší nebo nepříjemné úrovni hlasitosti, mohlo by dojít k trvalému poškození sluchu. Pokud zjistíte, že máte potíže se sluchem nebo vám zvoní v uších, navštivte lékaře.

Společnost Yamaha nezodpovídá za škody způsobené nesprávným použitím nebo upravením nástroje ani za ztrátu či poškození dat.

Nástroj vždy vypněte, pokud jej nebudete delší dobu používat.

I když je přepínač [STANDBY/ON] nastaven na stav standby (displej nesvítí) do nástroje i tak plyne minimální množství elektrického proudu.

Pokud nebudete nástroj používat delší dobu, odpojte napájecí kabel od elektrické zásuvky.

UPOZORNĚNÍ

Abyste zabránili možnému poškození přístroje, ztrátě dat, nebo poškození jiného majetku, řiďte se níže uvedenými pokyny.

▪ Zacházení

- Nepoužívejte přístroj v blízkosti TV, rádia, AV vybavení, mobilních telefonů nebo jiných elektrických přístrojů. Mohlo by produktem, TV nebo rádiem docházet k vytváření šumu. Pokud používáte nástroj spolu s aplikacemi ve vašem iPadu, iPhoneu nebo iPodu touch, doporučujeme, abyste zapnuli režim „Letadlo“ (Airplane Mode) na tomto zařízení, zabráníte tak vzniku nechtěných zvuků, způsobených komunikací zařízení.

- Neumisťujte zařízení do prostor s nadměrnou prašností nebo nadměrnými vibracemi či do prostor s nadměrným chladem či teplem (jako jsou přímé sluneční záření, blízko zdrojů tepla nebo v uzavřeném automobilu během dne), zabráníte tak možnému poškození povrchu ovládacího panelu nebo interních součástí zařízení.

- Nepokládejte na nástroj vinylové, plastové či gumové objekty, mohlo by dojít ke změně barvy povrchu.

▪ Údržba

- Při čištění nástroje používejte měkký, suchý hadřík. Pokud je panel (přední, boční a spodní, kromě ovladačů a klaviatury), odstraňte špínu pomocí navlhčeného a vyždímaného hadříku s roztokem neutrálního čistícího prostředku. Nepoužívejte rozpouštědla, ředidla, rozpouštědla, čistící kapaliny, nebo chemicky-impregnované čistící tkaniny.

- Při extrémních změnách teploty nebo vlhkosti může dojít ke kondenzaci vodní páry na povrchu přístroje. Pokud je zde voda ponechána, mohou ji dřevěné části absorbovat a může dojít k jejich poškození. Ujistěte se, že vždy okamžitě vodu otřete měkkým hadříkem.

▪ Ukládání dat

- Editované zvuky Live Setů a nastavení na obrazovkách MENU/SETTINGS budou po vypnutí nástroje smazána. K tomu také dojde, pokud se nástroj vypne po aktivaci funkce Automatického vypínání (strana 23). Pokud je chcete uchovat pro další použití, musíte je uložit v uživatelské paměti nástroje, nebo je uložit na externí USB paměťové zařízení, počítač či podobné zařízení (strana 25). Nicméně, uložená data v uživatelské paměti mohou být smazána poruchou nebo špatným ovládním nástroje. Důležitá data si zálohujte na USB flash disku nebo v PC (strana 25). Před použitím USB flash disku si nejprve přečtěte upozornění na straně 26.

- Z důvodu možné poruchy paměťového média, doporučujeme důležitá data zálohovat na dvou externích USB zařízeních nebo dalším externím zařízením jako je například počítač.

Informace

▪ Autorská práva

- Kopírování komerčně dostupných hudebních dat včetně MIDI dat, anebo audio dat je povoleno pouze pro osobní použití.

- Tento výrobek obsahuje a je vybaven počítačovými programy a obsahem, u nichž Yamaha vlastní autorská práva nebo ve vztahu k nimž má licenci na využívání autorských práv. Kvůli autorským právům a dalším odpovídajícím zákonům, nemáte povoleno distribuovat média, na kterých je uložen nebo nahrán tento obsah, a přitom zůstává prakticky stejný nebo velmi podobný tomu na tomto nástroji.

* Výše uvedený obsah zahrnuje počítačový program, data doprovodných stylů, MIDI data, WAVE data, data nahraných rejstříků, notový zápis, data notových zápisů atd.

* Máte povoleno distribuovat média, na kterých jsou vaše vystoupení nebo hudební produkce vytvořené s využitím tohoto obsahu, a v těchto případech není nutný souhlas firmy Yamaha Corporation.

▪ O tomto manuálu

- Ilustrace a LCD displeje zobrazené v tomto manuálu slouží pouze pro ilustrační účely a mohou se ve skutečnosti poněkud lišit.

- iPhone a iPad jsou obchodními známkami Apple Inc., registrovanými v U.S.A. a dalších zemích.

- iOS je obchodní známkou nebo registrovanou obchodní známkou Cisco v U.S.A. a dalších zemích a je použit pod licencí.

- Názvy společností a produktů v tomto manuálu jsou obchodními známkami nebo registrovanými obchodními známkami jejich odpovídajících vlastníků.

Název modelu, sériové číslo, požadavky napájení atd., jsou uvedeny na nebo v blízkosti štítku, který je na zadním panelu nástroje. Měli byste si zde poznamenat toto sériové číslo a uchovat tento návod jako trvalý důkaz o zakoupení pro identifikaci při možné krádeži nástroje

Model

Sériové číslo

Úvod

Děkujeme, že jste si zakoupili nástroj Yamaha YC88/YC73.

Tento nástroj je stage keyboard určený především pro živé vystupování.

Doporučujeme tuto příručku pozorně přečíst, abyste mohli využít všech výhod pokročilých a užitečných funkcí nástroje. Také doporučujeme uložit tuto příručku na bezpečném místě, abyste ji mohli znovu kdykoli použít.

Obsah balení

- Uživatelský manuál
- Napájecí kabel
- Nožní pedál (FC3A)

Hlavní funkce

- **Pozoruhodně autentické varhanní zvuky, akustické klavírní rejstříky s neporovnatelnou kvalitou, a dynamický FM syntezátorový zvuk**

YC série je vybavena VCM varhanním zvukovým jádrem a VCM Rotary Speaker simulátorem, které byly nově vyvinuty na základech Yamaha VCM (Virtual Circuitry Modeling) technologie. Autenticky reprodukuje přirozenou saturaci a vřelost zvuku, které je unikátní vlastností tonewheel varhan a rotačních reproduktorů – díky naprosto pečlivě přesnému modelování analogových obvodů. Navíc je jsou vybaveny špičkovými zvuky akustických a elektronických pian, které byly zdokonaleny a vycházejí ze zvuků nástrojů série Yamaha CP. K dispozici je také FM tónový generátor se 128hlasou polyfonií pro skvělou dynamiku hry.
- **Vyvážená kladívková mechanika, vhodná pro hru akustických a elektronických pian**

NW-GH3 (Natural Wood Graded Hammer – odstupňovaná, dřevěná, kladívková klaviatura se syntetickými ebenovým a slonovinovým povrchem kláves YC88 reprodukuje úhoz koncertního křídla pomocí autentického odporu všech kláves, zvyšujícího se od výšek po basy. A také BH (Balanced Hammer Standard – standardní vyvážená kladívková) klaviatura YC73 je skvělá pro vystupování s elektronickým pianem.
- **Design zahrnuje špičkový vzhled a přenosnost**

Jemně vytvořený design a hliníkový exteriér série YC přináší jak elegantní, tak i profesionální vzhled v lehkém, snadno přenosném nástroji – ideální pro použití na jevišti.
- **Uživatelské rozhraní nabízí přímé, intuitivní ovládání vyžadované pro živé vystupování**

Všechny ovladače, které potřebujete na jevišti, jsou umístěny ve speciálních Sekcích na panelu, jako jsou Organ a Keys. To vám kdykoliv umožňuje přímý přístup k žadaným parametrům a umožňuje to okamžitě improvizovat se zvuky. Navíc Sekce Organ je vybavena nově vyvinutými fyzickými táhly, která přirozeně přinášejí výjimečnou hratelnost, a dokonce umožňují okamžitě zkontrolovat aktuální nastavení táhel (díky LED indikátorům), při přepínání mezi různými zvuky (Live Set Zvuky) – což vám umožňuje se plně koncentrovat na vaše vystoupení.
- **Propojení s dalšími zařízeními a rozšíření možností hry**

Užitečné MIDI ovládání a funkce Master keyboardu zjednodušují připojení a použití nástroje se softwarovými syntezátory a externími MIDI zařízeními. Navíc má nástroj vestavěné USB Audio/MIDI rozhraní pro snadné nahrávání jak doma, tak i v profesionálních studiích nebo přímo na jevišti.

Obsah

Upozornění	5	Nastavení interního tónového generátoru, aby nevytvářel zvuk během hry na vestavěnou klaviaturu	28
Poznámky	7	Nastavení použití MIDI [IN]/[OUT] konektorů (Nastavení MIDI portu)	28
Informace	7	Připojení k počítači	29
Úvod	8	Připojení iPhoneu nebo iPadu	29
Příslušenství	8	USB Audio	29
Hlavní funkce	8	MIDI	30
<u>Ovladače a funkce</u>	10	<u>Seznam speciálních operací</u>	31
Přední panel	10	<u>Seznam typů Insertion efektů</u>	32
Nastavení LCD a indikátorů	10	<u>Seznam typů ovladačů EG/Filter</u>	34
Live Set	12	<u>Přehled MENU</u>	36
Uložení Live Set Zvuku	12	<u>Přehled SETTINGS (Nastavení)</u>	42
Záměna/kopírování Live Set Zvuků	13	<u>Dodatek</u>	51
Inicializace (obnovení) Live Set Zvuku	13	Zprávy na displeji	51
Sekce Organ	14	Problémy a jejich řešení	52
Sekce Keys (Key A/Key B) (Klávesy)	16	Specifikace	54
Sekce EFFECT (Efekty)	17	Index	55
Sekce SPEAKER/AMP (Repro/Zesilovač)	18	<u>Seznam Dat</u>	56
Sekce REVERB (Reverb)	19	Seznam Live Set Zvuků	56
Master EQ (Celkový ekvalizér)	19	Seznam Rejstříků	58
Zadní panel	20	Seznam čísel Změny Ovládání (Control Change)	60
<u>Nastavení</u>	22	Formát MIDI dat	62
Napájení	22	Tabulka MIDI dat	64
Připojení reproduktorů nebo sluchátek	22	MIDI Implementační tabulka	69
Zapnutí a vypnutí	22	<u>Nové funkce ve verzi firmwaru 1.10</u>	70
Funkce Automatického vypínání	23	Změna metody zadávání vibrata (CC #1: Modulation)	71
Obnovení továrních nastavení (Factory Reset)	23	Vylepšená ovladatelnost	72
<u>Základní struktura a obsah displeje</u>	23	Seznam přidanych Live Set Zvuků	73
Konfigurace Hlavní obrazovky	23	Seznam Rejstříků	
Výběr Sekce Rejstříku	23		
Opuštění aktuální obrazovky	24		
Editování názvů souborů			
/Názvů Live Set Zvuků	24		
<u>Uložení/načtení dat</u>	25		
Uložení nastavení na USB flash disk	25		
Načtení nastavení z USB flash disku	25		
<u>Použití s externími zařízeními</u>	27		
Nastavení MIDI vysílacích a přijímacích kanálů	28		

Ovladače a funkce

Přední panel

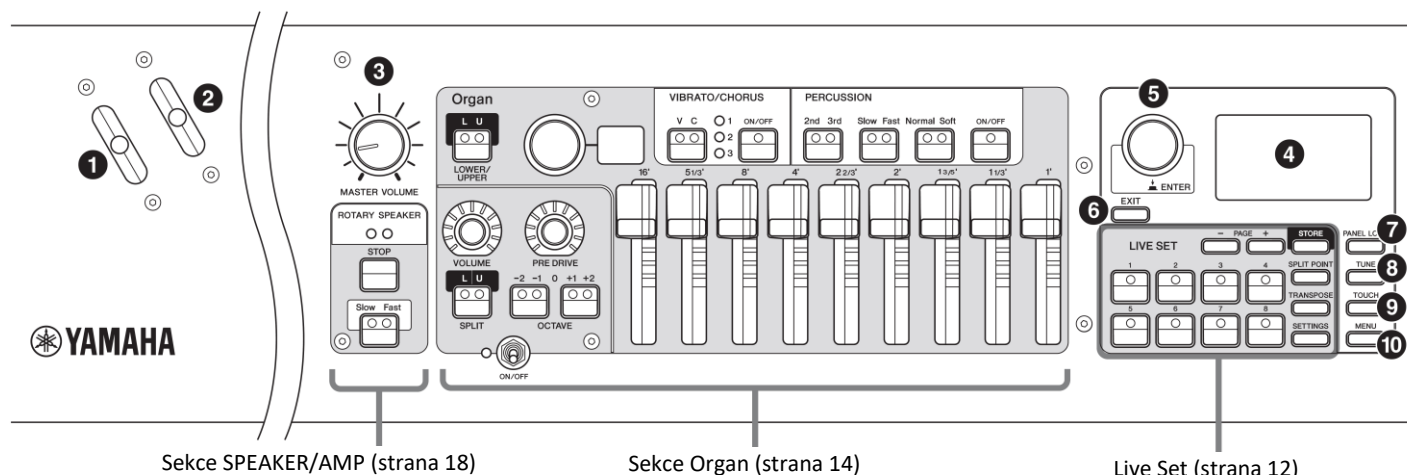

Sekce SPEAKER/AMP (strana 18)

Sekce Organ (strana 14)

Live Set (strana 12)

1 Ovladač ohýbání tónů

Použijte tento ovladač pro dočasné jemné posunutí ladění tónů nahoru či dolů nebo pro změnu rychlosti rotace reproduktoru v Sekci SPEAKER/AMP. Nastavit, kterou funkci bude ovladač ovládat lze z tlačítka [SETTINGS] → “Controllers” → “Bend Lever” → “Mode” (strana 49). Ve výchozím nastavení ovladač ovládá ohýbání tónu.

Poznámka

Rozsah ohýbání tónu lze nastavit pro každou Sekci zvlášť takto: [SETTINGS] → “Controllers” → “Bend Lever” → “Pitch Bend Range” (strana 49).

2 Ovladač Modulation (Programovatelný)

Použijte tento ovladač pro ovládání úrovně vibrata na zvuk. Ovladači lze přiřadit ovládání jiného čísla Control Change. Provést to lze z tlačítka [SETTINGS] → “Controllers” → “Modulation Lever” → “Assign” (strana 49).

Poznámka

- Hloubku vibrata a rychlost lze nastavit pro jednotlivé Sekce pomocí tlačítka [SETTINGS] → “Controllers” → “Modulation Lever” → “P.Mod Depth”/“P.Mod Speed” (strana 49).
- Efekt Modulation (CC#1) není aplikován na Sekci Organ, když je zvolen typ VCM Organ (H1 až H3). Pro aplikaci vibrato efektu na typ VCM Organ, použijte Sekci Organ VIBRATO/CHORUS (strana 15).

3 Ovladač hlasitosti [MASTER VOLUME]

Tímto ovladačem upravte celkovou hlasitost stage piana.

4 LCD displej

Zobrazuje systémové zprávy, nastavení parametrů a spoustu jiných informací v závislosti na aktuálně používané funkci.

▪ Nastavení LCD a indikátorů

Abyste mohli provést následující nastavení, stiskněte tlačítko [MENU] → “Control Panel” → “Display Lights”.

Sekce	Pro nastavení, zda indikátory jednotlivých Sekcí stále svítí („On“) bez ohledu na stav přepínačů Sekce [ON/OFF].
Ins Effect	Pro nastavení, zda indikátory oblastí EFFECT 1 a 2 Sekcí Key A/Key B stále svítí („On“) bez ohledu na stav tlačítek EFFECT 1/2 [ON/OFF].
LCD SW	Nastavte na „On“ (zapnuto) pro rozsvícení hlavní obrazovky, nebo nastavte „Off“ (vypnuto) pro její vypnutí. Nicméně, bez ohledu na nastavení, různé obrazovky s nastaveními, jako jsou obrazovky MENU a SETTINGS, svítí vždy.
LCD Contrast	Pro nastavení kontrastu LCD displeje.

5 Otočný ovladač/tlačítko [ENTER]

Použijte ovladač pro zobrazení Live Setu (strana 12) a pro editaci aktuálně zvolených parametrů. Na obrazovkách MENU a SETTINGS pohybuje kurzorem (zvýrazněný) nahoru nebo dolů pro výběr položky pro editaci. Také stisknutí tohoto ovladače je stejné jako stisknutí tlačítka [ENTER]. Použijte jej pro zadání zvoleného parametru nebo pro provedení operace.

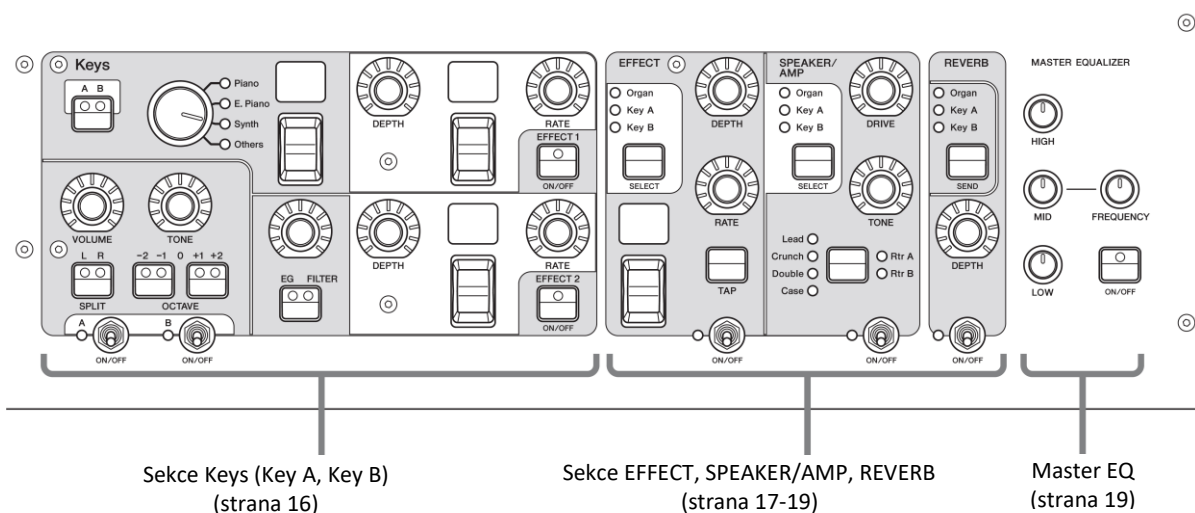

6 Tlačítko [EXIT]

Obrazovky MENU a SETTINGS jsou organizovány podle určité hierarchie. Stiskem tohoto tlačítka opustíte aktuální obrazovku a vrátíte se na předchozí úroveň v hierarchii. Také podržením tohoto tlačítka a stisknutím jiného máte k dispozici různé zkratky a rychlé operace (Speciální operace, strana 31).

7 Tlačítko [PANEL LOCK]

Když je nastaveno na „On“, ovládání panelových ovladačů je znemožněno, což zajistí, že nastavení není možné nechtěně změnit. Pokud je funkce aktivní, je v levém horním rohu LCD displeje zobrazen symbol .

Poznámka

Uzamknutí panelových nastavení lze provádět jednotlivě pro následující oblasti pomocí tlačítka [MENU] → „Control Panel“ → „Panel Lock Settings“ (strana 39).

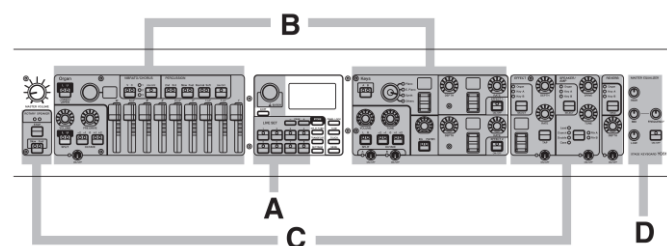

- A. Live Set
- B. Organ/Keys
- C. Effect/Sp Amp/Reverb
- D. Master EQ

8 Tlačítko [TUNE]

Použijte toto tlačítko pro nastavení ladění pro celý nástroj (414,72 – 466,78 Hz, výchozí hodnota je 440,00 Hz). Stiskněte tlačítko [TUNE] a poté pomocí otočného ovladače změňte nastavení.

9 Tlačítko [TOUCH]

Zobrazuje obrazovku pro výběr křivky určující, jak jsou aktuální hlasitosti generovány v závislosti na síle, s jakou hrajete tóny na klaviatuře. Nastavení lze také provádět pomocí tlačítka [MENU] → „General“ → „Keyboard/Pedal“ → „Touch Curve“ (strana 38).

Nastavení	Vlastnost
Normal	Křivka vytváří hlasitost v přímé závislosti na síle vaší hry. Nejběžnější typ křivky.
Soft	Tato křivka usnadňuje vytváření vyšší hlasitosti v celém rozsahu klaviatury.
Hard	Tato křivka znesnadňuje vytváření vyšší hlasitosti v celém rozsahu klaviatury.
Wide	Tato křivka zdůrazňuje vaši hru tím, že při jemnější hře snižuje hlasitost a při silnější hře hlasitost zvyšuje. Tímto nastavením můžete zvýšit dynamický rozsah vaší hry.
Fixed	Tato křivka vytváří stejnou hlasitost bez ohledu na sílu vaší hry. Lze ji také nastavit pomocí tlačítka [MENU] → „General“ → „Keyboard/Pedal“ → „Fixed Velocity“.

Poznámka

Běžně varhany nereagují na sílu úhozu (rychlost stisku kláves). Proto Sekce Organ vytváří zvuk s pevnou úrovní hlasitosti, bez ohledu na sílu hry a nastavení tlačítka [TOUCH] nemá vliv na Sekci Organ.

10 Tlačítko [MENU]

Použijte toto tlačítko pro vyvolání obrazovek pro provádění celkových systémových nastavení (strana 36).

Live Set

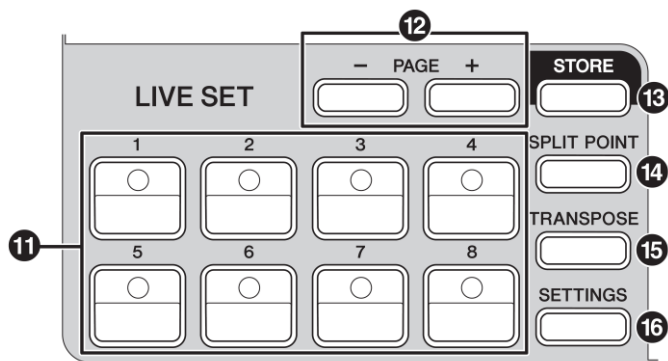

11 Tlačítka Live Set Zvuky [1] – [8]

Použijte tato tlačítka pro vyvolání uložených Live Set Zvuků.

Live Set Zvuk

Tento název odpovídá nastavení zvuku zahrnujících Rejstříky ze všech Sekcí – Sekce Organ (strana 14) a Sekce Keys (Key A/Key B, strana 16), Efektů Sekcí EFFECT (strana 17) a SPEAKER/AMP (strana 18) a REVERB (strana 19). Můžete kombinovat Rejstříky a Insertion efekty pro vytvoření a uložení vlastních Live Set Zvuků. Nástroj podporuje SSS (Seamless Sound Switching – plynulé přepínání zvuků), což zajišťuje, že i při změně zvuku nedojde k prodlevě, výsledkem je plynulý přechod mezi Live Set Zvuky a přirozenější hra.

Poznámka

Pokud chcete ztlumit zvuk stále znějící díky SSS, znovu stiskněte tlačítko aktuálně zvoleného Live Set Zvuku.

12 Tlačítka PAGE [-]/[+]

Použijte tato tlačítka pro přepínání mezi stránkami s Live Set Zvuky. Live Set Zvuky se přepínají podobně.

Live Set

Kombinuje Live Set Zvuky [1] - [8] na jedné stránce. Lze uložit až 20 stran. U výchozího nastavení (tovární), jsou Live Set Zvuky nainstalovány od stránky 1 po 10.

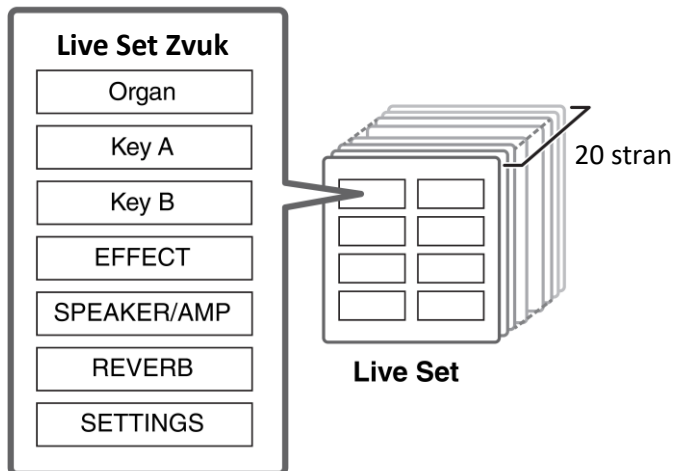

Live Set Zobrazení

Pro otevření Live Set Zobrazení otáčejte otočným ovladačem na obrazovce Top. V Live Set Zobrazení jsou zobrazeny názvy Live Set Zvuků [1]-[8] pro jednu Live Set stránku. Nalevo od aktuálně zvoleného Live Set Zvuku bude zobrazena ikona . Pro změnu Live Set Zvuku v Live Set Zobrazení otáčejte otočným ovladačem pro výběr Live Set Zvuku a stiskněte tlačítko [ENTER] pro návrat na obrazovku Top. Pro zobrazení Live Set Zobrazení na obrazovce Top změňte nastavení položky „Live Set View Mode“ na „Keep“ (strana 39).



Režim Live Set Zobrazení

13 Tlačítka [STORE]

Stiskem tohoto tlačítka uložíte editovaný Live Set Zvuk. Lze uložit níže uvedené Sekce a jejich parametry. Uložená nastavení jsou zachována i po vypnutí nástroje.

- Nastavení Sekce Organ
- Nastavení Sekcí Key A a Key B
- Nastavení Sekce EFFECT
- Nastavení Sekce SPEAKER/AMP
- Nastavení Sekce REVERB
- Nastavení SETTINGS (zahrnuje Split Point a Transpozici)

Poznámka

Nastavení Master EQ (Celkového EQ) do Live Set Zvuku uložit nelze.

Uložení Live Set Zvuku

1. Stiskněte tlačítko [STORE].

Zvolte Live Set Zvuk, do kterého chcete uložit aktuálně editovaná nastavení Live Set Zvuku.

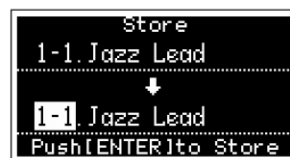

2. Stiskněte tlačítko [ENTER] pro provedení.

Na obrazovce se objeví zpráva „Completed.“, pak se zobrazení vrátí na obrazovku Top.

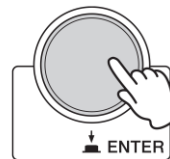

Poznámka

Pokud chcete uložit aktuálně editovaná nastavení do jiného Live Set Zvuku, zvolte požadovaný Live Set Zvuk pomocí otočného ovladače. Stiskem klaviatury se ujistěte, že zvuk byl změněn dle editovaných nastavení, ještě před krokem 2.



UPOZORNĚNÍ

- Nastavení budou přepsána, pokud zvolíte, již existující Live Set Zvuk (včetně přednastavených Live Set Zvuků) a tyto změny uložíte. Postupujte opatrně, může dojít ke ztrátě původních nastavení.
- Aktuálně editovaná nastavení budou ztracena, pokud před jejich uložením zvolíte, jiný Live Set Zvuk nebo nástroj vypnete.

Poznámka

- Normálně jsou editovaná nastavení ztracena, pokud je neuložíte a zvolíte jiný Live Set Zvuk. Nicméně, použitím funkce „Edit Recall“ můžete vyvolat poslední editované nastavení (strana 41).
- Můžete si stáhnout přednastavené Live Set Zvuky ze stránek Soundmondo. Soundmondo je iOS aplikace pro ukládání a správu dat Rejstříků na iOS aplikaci nebo s využitím Google Chrome na Mac nebo PC. Více detailů o Soundmondo najdete na těchto Yamaha stránkách: <http://www.yamaha.com/2/soundmondo>

■ Záměna/Kopírování Live Set Zvuků

1. Zvolte Live Set Zvuk, který chcete zaměnit nebo kopírovat.

2. Otevřete ovládací obrazovku.

Tlačítko [MENU] → „Job“ → „Live Set Manager“ → „Swap/Copy“.

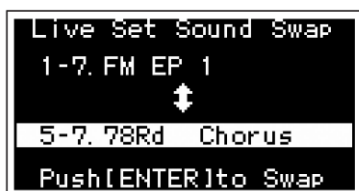

3. Zvolte Live Set Zvuk, který chcete zaměnit nebo do kterého chcete kopírovat.

Pomocí otočného ovladače zvolte Live Set Zvuk, který chcete změnit a poté stiskněte tlačítko [ENTER]. Na obrazovce se objeví zpráva „Executing..“ → „Completed.“, pak se zobrazení vrátí na obrazovku Top.

■ Inicializace (obnovení) Live Set Zvuku

1. Zvolte Live Set Zvuk, který chcete obnovit.

2. Vyvolejte obrazovku pro obnovu.

Tlačítko [MENU] → „Job“ → „Live Set Manager“ → „Initialize“.

3. Proveďte obnovu.

Pomocí otočného ovladače zvolte „Live Set Sound Init“, poté stiskněte tlačítko [ENTER]. Na obrazovce se objeví zpráva „Initializing..“ → „Completed.“, pak se zobrazení vrátí na obrazovku Top.

Poznámka

Pokud chcete resetovat nastavení zvuku aktuálně editovaného na výchozí nastavení, stiskněte současně tlačítka [EXIT] a [SETTINGS]. Tato operace nepřepíše uložený Live Set Zvuk.

14 Tlačítko [SPLIT POINT]

Použijte toto tlačítko pro změnu bodu dělení klaviatury (Split Point). Poté zvolte požadovaný bod dělení pomocí otočného ovladače nebo stiskněte odpovídající klávesu. Nastavení bude uloženo v Live Set Zvuku.

Split

Tato funkce umožňuje hrát rozdílné Rejstříky levou a pravou rukou. Bod na klaviatuře, který odděluje oblasti pro hru levé ruky a pravé ruky se nazývá „Split Point“ (bod dělení).

Poznámka

- Nastavit můžete i podržením tlačítka [SPLIT POINT] a stiskem požadované klávesy.
- Jako Split Point (bod dělení) je označena nejhlubší klávesa pro oblast hry pravé ruky.
- Split Point můžete také změnit pomocí tlačítka [SETTINGS] → „Function“ → „Split Point“ (strana 44).

15 Tlačítko [TRANPOSE]

Použijte toto tlačítko pro posun ladění klaviatury nahoru nebo dolů v půltónových krocích. Toto nastavení lze uložit do Live Set Zvuku. Toto nastavení můžete také změnit pomocí tlačítka [SETTINGS] → „Sound“ → „Function“ → „Transpose“ (strana 44).

16 Tlačítko [SETTINGS]

Použijte toto tlačítko pro vyvolání obrazovky s detailními nastaveními aktuálně zvoleného Live Set Zvuku (strana 42). Můžete zde provádět různá nastavení, včetně úpravy varhan a nastavení Mono/Poly pro Sekce Key A a Key B. Nastavení budou uložena v Live Set Zvuku.

Sekce Piano

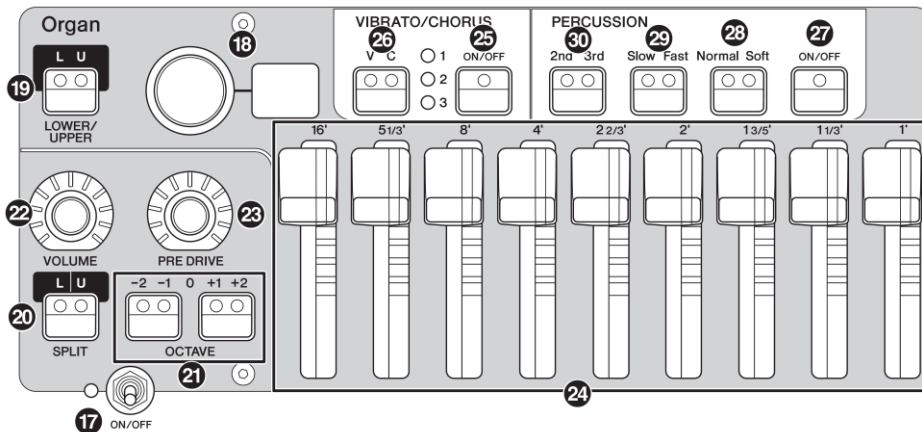

Sekce Organ nástroje YC88/YC73 umožňuje zvolit typ varhan z VCM varhanního zvukového jádra, který věrně reprodukuje tonewheel typy varhan nebo FM tónového generátoru, který reprodukuje tranzistorové typy varhan, a používat fyzická táhla umožňující hrát během změny zvuku varhan v reálném čase. Můžete také upravovat detailní parametry a vytvořit zvuk varhan, který bude odlišný u jednotlivých nástrojů.

VCM varhanní zvukové jádro



VCM varhanní zvukové jádro bylo vyvinuto, aby věrně reprodukovalo zvuk vintage tonewheel varhan.

VCM je zkratka pro „Virtual Circuitry Modeling“ a je to technologie, kterou DSP využívá pro emulaci funkcí analogových elektrických obvodů. Tato technologie umožňuje nástroji reprodukovat zvuk s analogovou hloubkou, které nelze dosáhnout pouhým digitálním zvukem.

Použitím této technologie VCM varhanní zvukové jádro plně reprodukuje následující charakteristiky vintage varhan.

- Přirozené harmonie při hře akordů – díky matricovému obvodu, který propojuje klaviaturu, tonewheel a táhla.
- Perkusní zvuky s užasnou presencí – založeno na analýze obvodů vakuových lamp.
- Zvuky klapotu kláves a úniku vzduchu – založeno na analýze elektrických obvodů.
- Přirozené zkreslení zvuku – simulace vintage vakuových lampových předzesilovačů.
- Efekty Vibrato/Chorus – z na skenování založením vibrato obvodu.
- Změny frekvenčních charakteristik a množství zesílení, které reagují na dynamické ovládání expression pedálu.

Úpravou těchto detailních parametrů je možné přesně znovu vytvořit určité odlišné charakteristiky původních nástrojů – včetně všech jejich specificky přitažlivých nedokonalostí, chyb a dokonce zhoršení.

17 Přepínač [ON/OFF] Sekcí

Použijte tento přepínač pro zapnutí (On) nebo vypnutí (Off) odpovídající Sekce Rejstříku. Pokud odpovídající indikátor svítí, bude vytvořen odpovídající zvuk při hře na klaviaturu.

18 Volič/zobrazovač typu Varhan

Otáčením ovladačem zvolte typ Varhan, který chcete používat. Zvolený typ (H1-H3, F1-F3) je zobrazen na displeji.

H1-H3 jsou VCM typy varhan, zatímco F1-F3 jsou FM typy varhan.

H1	Tento typ věrně reprodukuje standardní vintage varhany. Je vhodný pro varhanní sóla a hudbu, kde jsou varhany hlavním nástrojem.
H2	Tento typ je charakteristický svojí hloubkou zvuku se zdůrazněním středových a basových tónů. Je ideální, pokud se potřebujete prosadit zvukem mezi ostatními nástroji v kapele.
H3	Tento typ má unikátní perkusní zvuk. Tento typ skvěle funguje s drive efekty a je vhodný pro hru rychlých pasáží.
F1	Tyto varhany generují jednoduché sinusové křivky.
F2	Tento typ znovu vytváří věhlasné britské tranzistorové varhany.
F3	Tento typ znovu vytváří věhlasné italské tranzistorové varhany.

Nastavení typu je společné pro LOWER i UPPER část klaviatury.

Poznámka

Charakteristiky zvuku varhan (jako je hlasitost úniku vzduchu, hlasitost klapání) lze nastavit takto tlačítko [SETTINGS] → “Sound” → “Organ Settings” (strana 42). Tato nastavení jsou uložena v Live Set Zvuku.

19 Tlačítko LOWER/UPPER [L U]

Sekce Organ je rozdělena do dvou částí: LOWER a UPPER. Tímto tlačítkem volíte, u které z těchto částí chcete zobrazit/editovat nastavení.

20 Tlačítko SPLIT [L U]

Pro výběr nastavení, zda jednotlivé části varhanního zvuku znějí či neznějí při hře na klaviaturu vzhledem k jejímu bodu rozdělení. Stiskem přepínáte mezi těmito čtyřmi nastaveními.

Off	Část zvolená tlačítkem LOWER/UPPER [L U] zní, bez ohledu na to, kterou klávesu hrajete.
L+U	Část LOWER zní, když hrajete v levé Sekci klaviatury, část UPPER zní, když hrajete v pravé Sekci klaviatury.
U	Část zvolená tlačítkem LOWER/UPPER [L U] zní, pouze když hrajete v pravé Sekci klaviatury. LOWER/UPPER [L U] je automaticky nastaveno na „U“.
L	Část zvolená tlačítkem LOWER/UPPER [L U] zní, pouze když hrajete v levé Sekci klaviatury. LOWER/UPPER [L U] je automaticky nastaveno na „L“.

Poznámka

Detaily o Split Point (bod dělení), viz strana 13.

21 Tlačítka OCTAVE [-2 -1]/[+1 +2]

Použijte tato tlačítka pro změnu oktávového rozsahu klaviatury. Pro obnovení normálního nastavení („0“) stiskněte současně obě tato tlačítka. Lze nastavit samostatně pro části LOWER a UPPER.

22 Knob [VOLUME]

Použijte tyto knoby pro úpravu hlasitosti jednotlivých Sekcí. U Sekce Organ je toto nastavení společné pro obě části LOWER a UPPER.

23 Knob [PRE DRIVE]

Pro změnu zesílení varhanního předzesilovače. Modeluje změny ve zkruslení způsobené šroubem úpravy předzesilovače v těle varhan. Toto nastavení společné pro obě části LOWER a UPPER.

24 Táhla

Pro úpravu kompozice varhanních harmonií a určení charakteru zvuku. Pokud pohnete táhlem, rozsvítí se odpovídající Led indikátory a změní se zvuk – stejně jako u táhel vintage varhan.

Poznámka

- V situacích jako jsou při vyvolávání nastavení z Live Setu se aktuální pozice táhel a zobrazené Led indikátory nemusejí shodovat. Pokud pohnete táhlem, bude jeho pozice promítnuta do nastavení. Nebo pokud stisknete tlačítko LOWER/UPPER [L U] zatímco držíte stisknuté tlačítko [EXIT], pak jsou hodnoty aktuálních pozic všech táhel okamžitě promítnuty do nastavení bez nutnosti pohybu táhly.

- Můžete změnit chování vyrovnávání aktuálních pozic a zobrazení LED indikátorů při pohnutí táhly, takto: tlačítko [MENU] → “Control Panel” → “Advanced Settings” → “Drawbar Mode” (strana 39).
- U varhan typu F1-F3 je 1' táhlo neaktivní.
- Odděleně pro části LOWER a UPPER lze nastavit barevnost LED tato: [SETTINGS] → “Drawbar Color” → “Upper/Lower” (strana 50). Tato nastavení jsou uložena v Live Set Zvuku.

25 Tlačítko VIBRATO/CHORUS [ON/OFF]

Aktivuje efekt vibrato/chorus (indikátor svítí). Tyto efekty jsou dostupné pouze pro VCM typy varhan (H1-H3), a lze je nastavit odděleně pro části LOWER a UPPER.

26 Tlačítko pro výběr typu VIBRATO/CHORUS

Pro výběr typu vibrato/chorusu. Stiskem tlačítka přepínáte mezi V (vibrato) 1-3 a C (chorus) 1-3. Tato nastavení jsou společná pro části LOWER a UPPER.

27 Tlačítko PERCUSSION [ON/OFF]

Určuje, zda je při stisku klávesy generován perkusní zvuk. Perkusní zvuk lze použít pouze pro část UPPER u VCM varhan typu H1-H3.

Poznámka

Můžete nastavit propojení mezi perkusním zvukem a [1'] táhlem a nechat pouze jeden z nich generovat zvuk takto: tlačítko [SETTINGS] → “Sound” → “Organ Settings” → “Perc. Link to 1feet” (strana 42). Ve výchozím nastavení je toto nastaveno na „On“ (zapnuto). Toto nastavení je uloženo v Live Set Zvuku.

28 Tlačítko PERCUSSION [Normal Soft]

Pro přepínání úrovně perkusního zvuku.

29 Tlačítko PERCUSSION [Slow Fast]

Pro přepínání rychlosti doznívání perkusního zvuku.

30 Tlačítko PERCUSSION [2nd 3rd]

Pro přepínání ladění (harmonie) perkusního zvuku.

- Při nastavení na [2nd], stiskem klávesy vygenerujete perkusní zvuk ve stejném ladění jako má [4'] táhlo (druhé harmonické).
- Při nastavení na [3rd], stiskem klávesy vygenerujete perkusní zvuk ve stejném ladění jako má [2 2/3'] táhlo (třetí harmonické).

Sekce Keys (Key A/Key B)

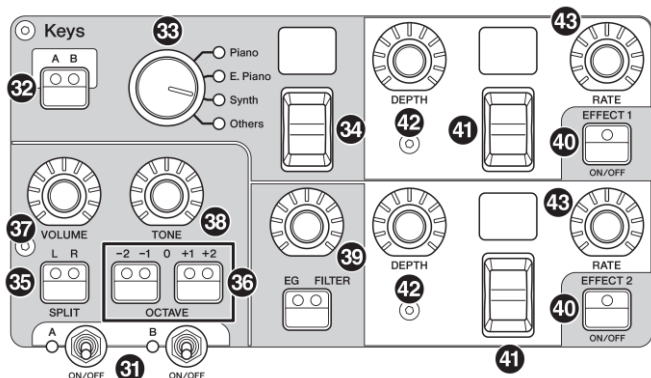

Sekce Keys (Key A/Key B) nástroje YC88/YC73 vám umožňuje zvolit Rejstřík pro jednotlivé Key ze 4 kategorií – Piano, Electric Piano, Synth a Other. Navíc lze individuálně nastavit pro jednotlivé Sekce Key A a Key B efekty EG, FILTER a dva Insertion efekty (EFFECT 1, EFFECT 2). Můžete zvuky vrstvit, rozdělit, s využitím Sekcí Key A a Key B současně.

31 Přepínač [ON/OFF] Sekcí

Použijte tento přepínač pro zapnutí (On) nebo vypnutí (Off) Sekcí Key A a Key B.

32 Tlačítko Keys [A B]

Pro výběr Sekce Key A nebo Key B, kterou chcete zobrazit/editovat.

Poznámka

- Můžete přepínat nastavení Sekcí Key A a Key B stiskem tlačítka [EXIT] + Keys [A B] (strana 31)
- Pokud jsou obě Sekce Key A i Key B vypnuté, nebude po stisku tohoto tlačítka zobrazeno nic. Můžete nastavit zobrazení i při vypnutí Sekcí takto: [MENU] → "Control Panel" → "Display Lights" → "Section" na „On“ (strana 39).

33 Volič kategorie Rejstříku

Pro výběr kategorie Rejstříku použitého pro aktuálně zvolenou Sekci.

34 Přepínač Rejstříku/zobrazení

Pro výběr jednoho Rejstříku z výše zvolené kategorie Rejstříku. Číslo aktuálně zvoleného Rejstříku je zobrazeno na displeji. Použitím tohoto přepínače, zatímco držíte stisknuté tlačítko [EXIT] se přesunete na začátek další/předchozí kategorie Rejstříků (strana 31). Seznam dostupných Rejstříků pro Sekce Key A a Key B, viz strana 58.

35 Tlačítko SPLIT [L R]

Určuje, zda je možné aktuálně zvolenou Sekci přehrávat na klaviatuře rozdělené pomocí Bodu dělení (Split Point). Stiskem tlačítka přepínáte mezi těmito možnostmi.

L+R	Sekce zní bez ohledu na to, kde na klaviaturu hrajete.
L	Sekce zní pouze, když hrajete v levé části klaviatury.
R	Sekce zní pouze, když hrajete v pravé části klaviatury.

36 Tlačítka OCTAVE [-2 -1]/[+1 +2]

Použijte tato tlačítka pro změnu oktávového rozsahu klaviatury pro aktuálně zvolenou Sekci v oktávových krocích. Pro obnovení normálního nastavení („0“) stiskněte současně obě tato tlačítka.

37 Knob [VOLUME]

Použijte tento knob pro úpravu hlasitosti aktuálně zvolené Sekce.

38 Knob [TONE]

Pro úpravu tónu aktuálně zvolené Sekce. Nastavením knobu na středovou pozici vytváříte plochý, rovnoměrně vyvážený zvuk. Otáčením doprava zdůrazníte výšky a basy. Otáčením doleva potlačíte výšky a basy.

39 Tlačítko/knob [EG FILTER]

Tento knob umožňuje (jednoduše jedním ovladačem) upravit EG (generátor obálky) nebo FILTER (filtr) pro aktuálně zvolenou Sekci, zatímco stiskem volíte požadovaný parametr pro editaci (EG nebo FILTER).

Poznámka

Typy ovládání EG a FILTER pro jednotlivé Sekce Key A a Key B lze zvolit z několika různých druhů. Změníte je buď podržením tlačítka [EXIT] a otáčením knobem [EG FILTER] nebo stiskem tlačítka [SETTINGS] → "Sound" → "Key A Settings"/"Key B Settings" → "EG Control"/"Filter Control". Detaily o typech ovládání EG/FILTER, viz strana 34.

40 Tlačítko EFFECT 1/2 [ON/OFF]

Pro zapnutí nebo vypnutí Insertion efektů. Abyste mohli Insertion efekty používat, musíte toto tlačítko nastavit na „ON“.

Poznámka

Pro kontrolu nastavení efektů, když jsou Insertion efekty vypnuté, nastavte hodnotu [MENU] → "Control Panel" → "Display Lights" → "Ins Effect" na „On“ (strana 39).

41 Přepínač/zobrazení volby typu efektu

Použijte tento přepínač pro výběr typu Insertion efektu. Název aktuálně zvoleného typu je zobrazen dvěma písmeny na displeji.

Typy efektů, které lze zvolit pro Sekce EFFECT 1/2 a EFFECT se liší. Seznam dostupných efektů naleznete na straně 32.

Podržení tlačítka [EXIT] a ovládáním tohoto přepínače se posunete na začátek další/předchozí kategorie efektů (strana 31).

42 Knob [DEPTH]

Tímto knobem upravujete množství použitého zvoleného efektu nebo jiný zvolený parametr Insertion efektu.

43 Knob [RATE]

Tímto knobem upravujete rychlost nebo jiný zvolený parametr Insertion efektu. Parametry pro úpravu se liší podle jednotlivých typů efektů. Detaily, viz strana 32.

Efekt

YC88/YC73 je vybaven Insertion efekty, které lze nastavit pro jednotlivé Sekce Key A a Key B. Insertion efekty, které lze nastavit pro Sekce Rejstříků, efekt reverb a Master EQ, které lze nastavit pro všechny Sekce Rejstříků současně. Obrázek níže ukazuje tok audio signálu.

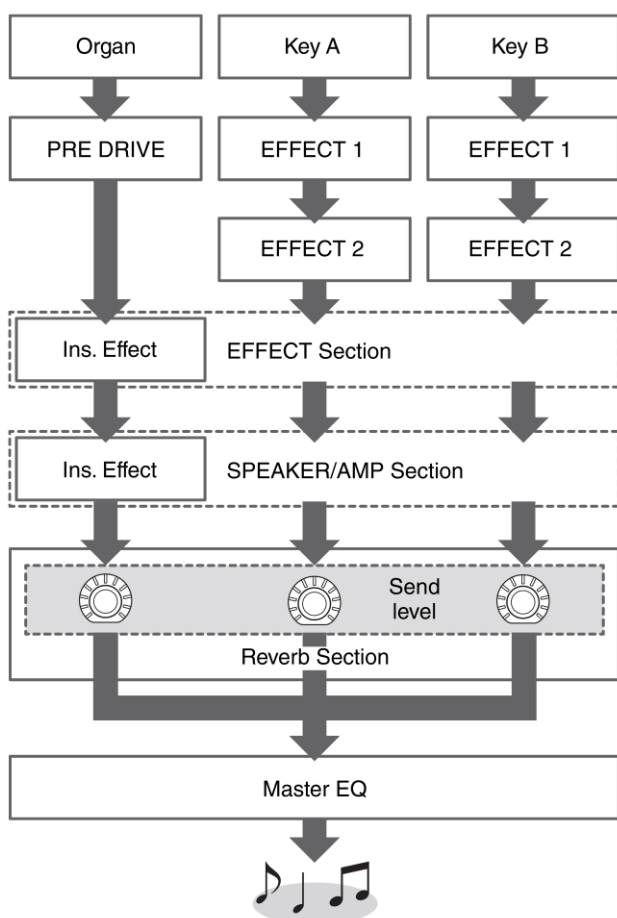

Sekce EFFECT

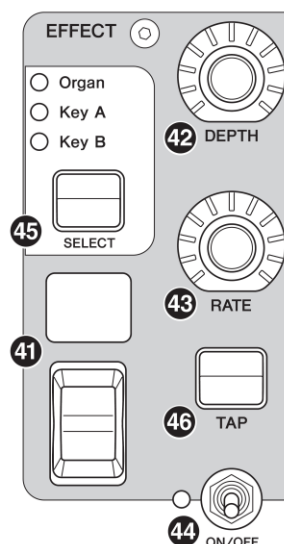

Sekce EFFECT umožňuje aplikovat Insertion efekt na Sekce Organ, Key A nebo Key B.

Jsou zde také dva exkluzivní typy pro tuto Sekci: Tempo Delay a Looper Delay. Seznam dostupných typů efektů, viz strana 32.

44 Přepínač Sekce [ON/OFF]

Pro zapnutí (On) nebo vypnutí (Off) Sekce EFFECT. Když jsou efekty aplikovány, indikátor svítí.

45 Tlačítko [SELECT]

Pro výběr Sekce, na kterou budou Insertion efekty aplikovány.

O Looper Delay

Pokud je zvolen typ Looper Delay (strana 33), pak se Sekce EFFECT chová jinak:

- Looper Delay efekt je aplikován po Sekci SPEAKER/AMP. Navíc, efekt Sekce REVERB není aplikován na zpožděný zvuk.
- Stav indikátorů tlačítka [SELECT] má jiný význam než normálně. Stiskem tlačítka [SELECT] přepínáte mezi dvěma stavy, viz níže.

Vše svítí: Delay efekt je aplikován na všechny Sekce Organ, Key A a Key B a zvuk, který hrajete je přidáván do Looperu.

Vše nesvítí: Delay efekt není aplikován na žádnou Sekci, a zvuk který hrajete, nemá žádný Looper efekt. Tímto použitím efektivně vytvoříte rytmickou delay „smyčku“ během hry, a pak během jejího znění můžete hrát další fráze.

46 Tlačítko [TAP]

Použitím tohoto tlačítka ovládáte rychlost (tempo), pokud je zvolen efekt „Tempo Delay“. Třemi nebo více stisky nastavíte změnu tempa.

Můžete také změnit „Tempo Delay Time“ (strana 45) podržením tlačítka [EXIT] a otáčením knobem [RATE].

Sekce SPEAKER/AMP

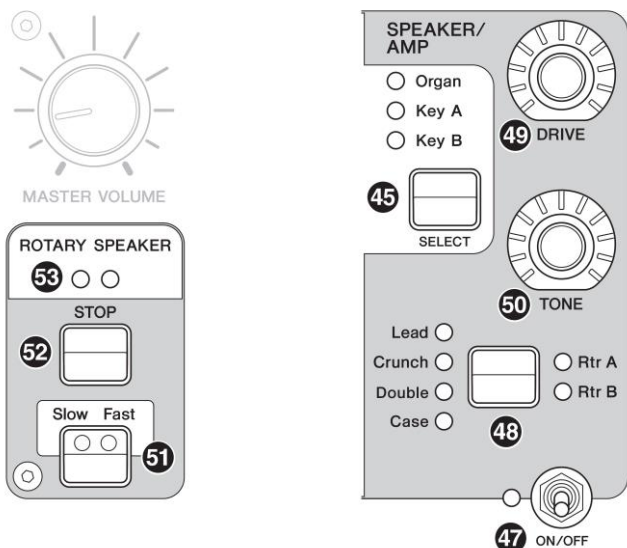

Sekce SPEAKER/AMP vám umožňuje aplikovat Insertion efekty týkající se reproduktoru nebo zesilovače na Sekce Organ, Key A nebo Key B. Typ Rotary Speaker (rotační reproduktor) věrně reprodukuje přepínání mezi pomalým a rychlým otáčením a chování při jeho zastavení.

47 Přepínač Sekce [ON/OFF]

Pro zapnutí (On) nebo vypnutí (Off) Sekce SPEAKER/AMP. Když jsou efekty aplikovány, indikátor svítí.

48 Tlačítko přepínání typů efektů

Postupně přepíná mezi těmito efekty. Indikátor odpovídajícího efektu svítí.

Efekt	Popis
Rtr A	Standardní varhanní otáčivý reproduktor.
Rtr B	Otáčivý reproduktor připojený k tranzistorovému předzesilovači se silným zkreslením.
Lead	Kytarový zesilovač, který má basy s vysokým tlakem zvuku a ostré výšky.
Crunch	Kytarový zesilovač s jiskřivým zvukem.
Double	Kytarový zesilovač s jasným zvukem.
Case	Reproduktorový zesilovač pro vintage elektrická piana.

Poznámka

- Pokud jste zvolili buď Rtr A nebo Rtr B typ, můžete použít tlačítko ROTARY SPEAKER [STOP]/[Slow Fast] pro ovládání otáčivého reproduktoru. Můžete také jemně upravit stav reproduktoru pomocí tlačítka [SETTINGS] → “Sound” → “Rotary Speaker” (strana 44).
- Rtr A a Rtr B využívají mono vstup a mono/stereo výstup. Jaký výstup využít nastavíte takto: [SETTINGS] → “Sound” → “Rotary Speaker” → “Stereo/Mono”.
- Lead, Crunch, Double a Case využívají stereo vstup i výstup.

49 Knob [DRIVE]

Pro úpravu množství zkreslení ve zvuku reproduktoru/zesilovače. Otáčením doprava zkreslení zvyšujete.

50 Knob [TONE]

Pro úpravu tónu zvuku reproduktoru/zesilovače. Při nastavení na střed, tón plochý. Otáčením doprava zesílíte výšky a zeslabíte basy a naopak.

51 Knob [Slow Fast]

Pro přepínání rychlosti otáčení reproduktoru. Stiskem tlačítka [Slow Fast], pokud je zvolen jiný typ než Rtr A nebo Rtr B, je automaticky nastaven typ Rtr A. navíc při stisku tohoto tlačítka dojde automaticky k zapnutí Sekce SPEAKER/AMP, i když je Sekce vypnutá.

Ovladače použitelné pro přepínání Slow/Fast

Ovládání rychlosti otáčení reproduktoru lze také přiřadit těmto ovladačům:

- Bend Lever
- Modulation Lever
- FOOT CONTROLLER [1]
- FOOT CONTROLLER [2]
- FOOT SWITCH [SUSTAIN]
- FOOT SWITCH [ASSIGNABLE]

Funkci tlačítka FOOT SWITCH [ASSIGNABLE] lze nastavit takto: tlačítko [MENU] → “General” → “Keyboard/Pedal” → “Foot Switch Assign” (strana 38). Funkce ostatních ovladačů lze nastavit takto: tlačítko [SETTINGS] → “Controllers” (strana 49).

52 Knob [RELEASE]

Pro zastavení otáčení reproduktoru. Stiskem a podržením tlačítka na několik sekund dojde k okamžitému zastavení otáčení reproduktoru a resetování jeho pozice.

53 Indikátor [ROTARY SPEAKER]

Tento indikátor nabízí vizuální indikaci rychlosti otáčení reproduktoru svým blikáním.

Sekce REVERB

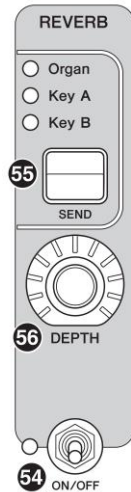

Sekce REVERB aplikuje efekt reverb na všechny Sekce Rejstříků, a vytváří tak bohatou, speciální atmosféru, jako byste hráli v koncertní hale nebo na jiném místě.

54 Přepínač Sekce [ON/OFF]

Použijte tento přepínač pro zapnutí (ON) nebo vypnutí (OFF) Sekce REVERB. Pokud jsou efekty aplikovány, indikátor Sekce svítí.

55 Knob [SEND]

Určuje Sekci pro úpravu úrovně Send efektu reverb. Pokud svítí všechny tři indikátory, můžete úroveň Send upravit stejně v kterékoliv Sekci.

56 Knob [DEPTH]

Tímto knobem upravujete hloubku efektu reverb pro Sekce zvolené tlačítkem [SEND].

Master EQ

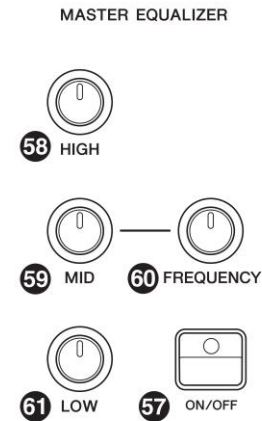

57 Tlačítko MASTER EQUALIZER [ON/OFF]

Použijte tento přepínač pro zapnutí (ON) nebo vypnutí (OFF) celkového ekvalizéru (Master EQ). Pokud je Master EQ aplikován, indikátor Sekce svítí.

Poznámka

Nastavení Master EQ nelze uložit do Live Set Zvuku.

58 Knob [HIGH]

Tímto knobem upravujete zisk (-12 až +12) pásma výšek ekvalizéru (5 kHz).

59 Knob [MID]

Tímto knobem upravujete zisk (-12 až +12) pásma středů ekvalizéru (100 až 10 kHz).

60 Knob [FREQUENCY]

Tímto knobem upravujete středovou frekvenci pásma středů (MID).

61 Knob [LOW]

Tímto knobem upravujete zisk (-12 až +12) pásma basů ekvalizéru (80 Hz).

Zadní panel

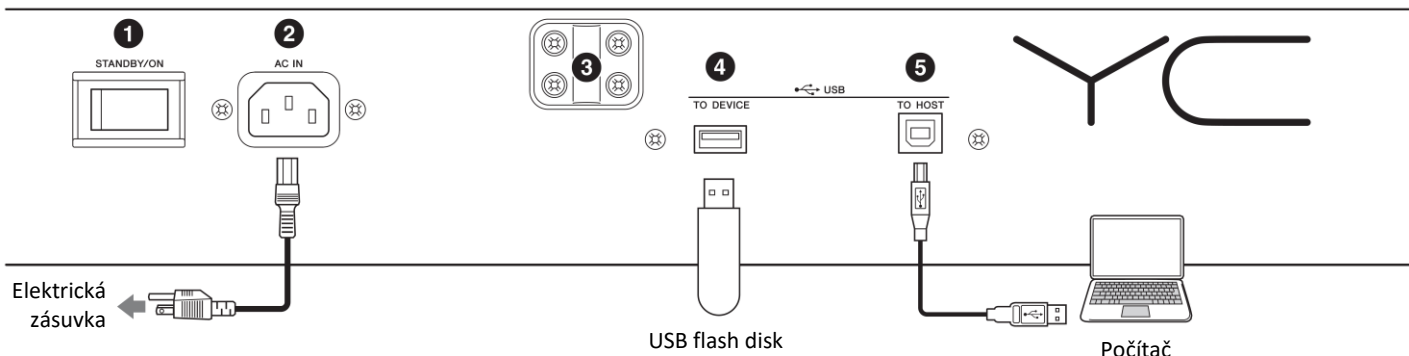

1 Přepínač [STANDBY/ON]

Tento přepínač je používán pro zapnutí (stlačen) a přepnutí do režimu Standby.

2 Konektor [AC IN]

Sem připojte dodaný napájecí kabel.

3 Otvory pro notový stojan

Do těchto dvou otvorů zasuněte notový stojánek (prodáván samostatně).

4 Konektor [USB TO DEVICE]

Tímto konektorem připojte USB flash disk k tomuto nástroji pro možnost ukládání dat, která jste vytvořili a načtení dat, která chcete obnovit.

Poznámka

Tento nástroj rozpozná pouze USB flash disky. Žádná další USB zařízení (HDD, CD-ROM mechanika nebo USB hub) nelze používat.

5 Konektor [USB TO HOST]

Tento konektor použijte k propojení s osobním počítačem, iPhonem nebo iPadem pomocí USB kabelu, čímž bude umožněna výměna MIDI dat a audio dat mezi těmito zařízeními. Na rozdíl od konektorů MIDI [IN]/[OUT], tento konektor umí zacházet se dvěma MIDI porty v jednom kabelu. Informace o tom, jak s Porty nástroj zachází, najdete na straně 28.

Poznámka

- Schopnost vysílání audio dat tohoto nástroje je omezena na dva kanály (jeden stereo kanál) při vzorkovací frekvenci 44,1 kHz, 24 bitů.
- Detaily o propojení iPhone nebo iPadu, viz strana 29.

6 MIDI [IN]/[OUT] konektory

Použijte tyto konektory pro propojení s externími MIDI zařízeními pomocí samostatně prodáváného MIDI kabelu. Poté můžete připojená zařízení z nástroje ovládat nebo naopak ovládat nástroj z nich.

7 Konektor FOOT SWITCH [SUSTAIN]

Pro připojení samostatně prodáváného pedálu FC3A pro použití jako sustain pedálu.

Můžete mu také přiřadit stejnou funkci jakou má tlačítko ROTARY SPEAKER [Slow Fast] (strana 18) namísto funkce sustain. Přiřazení funkce provedete takto: tlačítko [SETTINGS] → “Controllers” → “Sustain Pedal”.

8 Konektor FOOT SWITCH [ASSIGNABLE]

Pro připojení samostatně prodáváného volitelného přepínače FC5 nebo FC4A, aby bylo možné provádět různé funkce tomuto pedálu přiřazené, jako jsou soft pedál, sostenuto pedál a přepínání Live Set Zvuků. Ve výchozím nastavení je tomuto pedálu přiřazena funkce „Live Set+“.

Přiřadit funkci pedálu můžete pomocí tlačítka [MENU] → “General” → “Keyboard/Pedal” → “Foot Switch Assign” (strana 38). Seznam parametrů, které můžete pedálu přiřadit, najdete na straně 60.

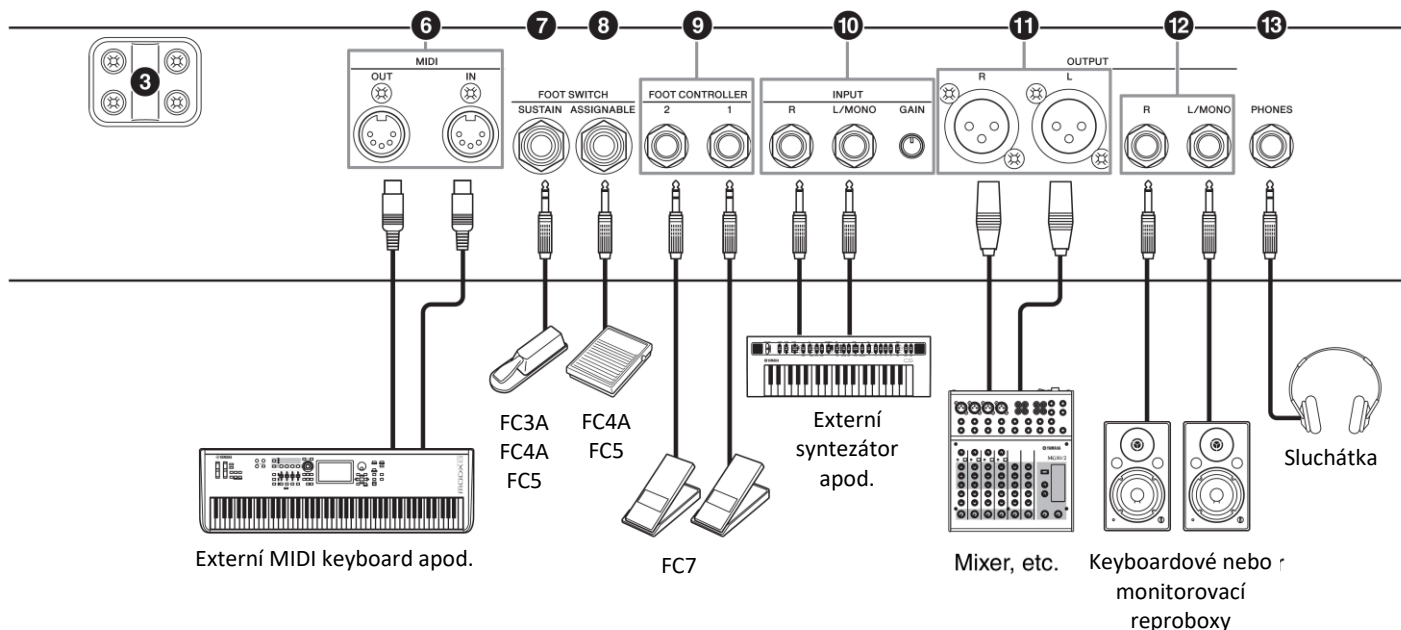

9 Konektory FOOT CONTROLLER [1]/[2]

Připojte volitelný, samostatně prodávaný nožní ovladač FC7, aby bylo možné kontinuálně ovládat tomuto pedálu přiřazené různé funkce, jako jsou hlasitost nebo tón Sekcí Rejstříků. Ve výchozím nastavení je pedálu připojenému ke konektoru FOOT CONTROLLER [1] přiřazena funkce „Expression“ a pedálu připojenému ke konektoru FOOT CONTROLLER [2] je přiřazena funkce „Pedal Wah“.

Přiřadit funkci pedálu můžete pomocí tlačítka [SETTINGS] → “Controllers” → “Foot Controller 1”/“Foot Controller 2” → “Assign”. Seznam parametrů, které můžete pedálu přiřadit, najdete na straně 60.

10 Konektory vstupu INPUT [L/MONO]/[R] a knob [GAIN]

Tyto konektory umožňují připojení externího audio zařízení a smíchání tohoto signálu spolu se signálem tohoto nástroje. Použijte knob [GAIN] pro úpravu vyvážení hlasitosti s nástrojem.

11 Konektory výstupu OUTPUT [L]/[R]

Dva XLR konektory pro výstup symetrického audio signálu.

12 Konektory výstupu OUTPUT [L/MONO]/[R]

Dva standardní mono 1/4" konektory (nesymetrické) pro výstup stereo audio signálů. Při použití mono výstupu, zapojte pouze konektor [L/MONO].

Poznámka

- Použijte buď konektor 11 nebo 12 podle připojovaného externího zařízení.
- Při připojení obou konektorů 11 i 12 k externím audio zařízením, bude audio signál vystupovat současně na všech konektorech.

13 Konektor [PHONES]

Použijte tento 1/4" stereo audio jack pro připojení sluchátek.

! VAROVÁNÍ

- Abyste zabránili možné ztrátě sluchu, vyvarujte se použití sluchátek při vysoké úrovni hlasitosti po delší dobu.
- Kdykoliv připojujete jiné audio vybavení, ujistěte se, že jsou všechna zařízení vypnutá.

Poznámka

Zvuk vystupující do sluchátek je stejný jako výstup na konektorech OUTPUT [L]/[R] a OUTPUT [L/MONO]/[R]. Navíc, připojením sluchátek nijak neovlivníte zvuk vystupující na těchto konektorech.

Nastavení

Napájení

Připojte dodaný napájecí kabel v následujícím pořadí. Ujistěte se, že přepínač napájení [STANDBY/ON] na zadním panelu je v poloze STANDBY.

1. Připojte dodaný kabel napájení ke konektoru napájení [AC IN] na zadním panelu nástroje.
2. Druhý konec kabelu napájení připojte k elektrické zásuvce.

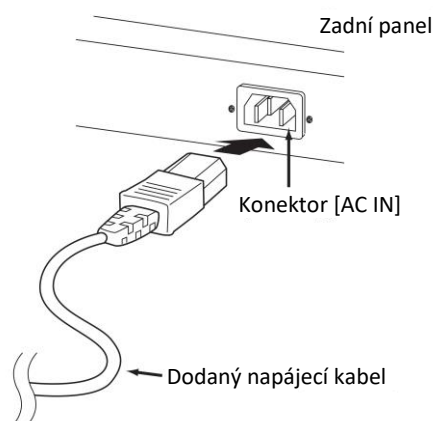

Poznámka

Při odpojování kabelu napájení postupujte obráceně.

! VAROVÁNÍ

- Používejte pouze dodaný napájecí kabel. Použitím jiného kabelu může dojít k požáru nebo elektrickému šoku.
- Nepoužívejte dodaný napájecí kabel s jinými zařízeními. Použití kabelu s jiným zařízením může dojít k poškození tohoto zařízení nebo ke vzniku požáru.
- Ujistěte se, že nástroj odpovídá požadavkům napájení v zemi či oblasti, kde je používán.

! UPOZORNĚNÍ

I když nástroj vypnete pomocí přepínače napájení [STANDBY/ON] do polohy STANDBY, neustále do něj bude proudit elektřina, i když jen minimální množství. Pokud nebudete nástroj používat delší dobu, nezapomeňte odpojit adaptér napájení od elektrické zásuvky.

Připojení reproduktorů nebo sluchátek

Protože nástroj není vybaven vestavěnými reproduktory, abyste mohli poslouchat vaši hru, musíte jej připojit k externímu vybavení. Připojte sluchátka, monitorovací reproduktory nebo jiné zařízení pro reprodukci zvuků podle obrázku níže. Při připojování si ověřte, zda vaše kabely mají odpovídající klasifikaci.

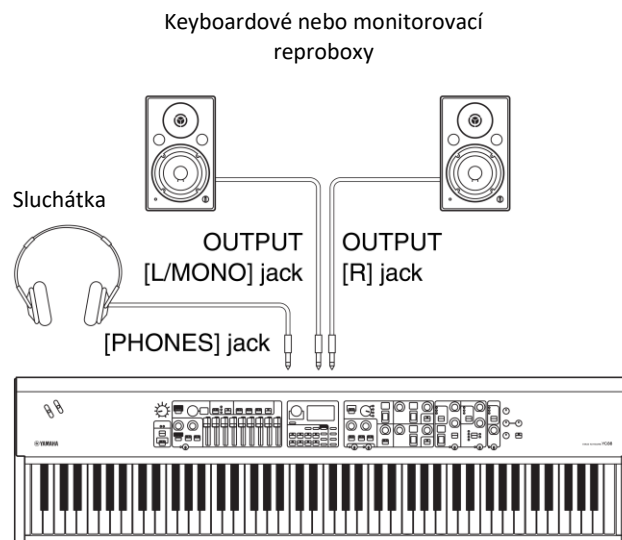

Zapnutí a vypnutí Stage piana

Před zapnutím se ujistěte, že celková hlasitost nástroje a hlasitost všech připojených audio zařízení je nastavena na minimum. Při připojení nástroje k monitorovacím reproduktorům zapněte jednotlivá zařízení v tomto pořadí.

■ Zapnutí

Nastavte knob [MASTER VOLUME] tohoto nástroje na minimum (zcela vlevo) → přepněte [STANDBY/ON] přepínač do polohy ON → zapněte zesilovač nebo aktivní reproduktory.

■ Vypnutí

Nastavte knob [MASTER VOLUME] tohoto nástroje na minimum (zcela vlevo) → vypněte zesilovač nebo aktivní reproduktory → přepněte [STANDBY/ON] přepínač do polohy STANDBY.

Funkce Automatického vypínání

Funkce Automatického vypínání automaticky vypne nástroj po uplynutí 30 minut bez aktivity. Ve výchozím nastavení je zvoleno „Disable“ (Deaktivováno).

■ Nastavení funkce Automatického vypínání

Tlačítko [MENU] → “General” → “Auto Power Off” → “Enable” (strana 38).

UPOZORNĚNÍ

- Protože by došlo ke ztrátě všech neuložených dat po vypnutí nástroje funkcí Automatického vypínání, ujistěte se, že si vždy vaši práci uložíte.
- V závislosti na stavu nástroje, se nástroj nemusí automaticky vypnout ani po uplynutí stanovené doby. Pokud nebudete nástroj používat, vždy jej vypněte.

Obnovení výchozích nastavení (Factory Reset)

Funkce Factory Reset umožňuje obnovení nástroje do výchozího nastavení. Pro provedení této funkce stiskněte tlačítko [MENU] → “Job” → “Factory Reset”.

UPOZORNĚNÍ

Po provedení funkce Factory Reset budou všechny Live Set Zvuky a nastavení z obrazovek MENU a SETTINGS přepsána výchozími hodnotami. Je proto chytré, průběžně vytvářet záložní kopie důležitých dat na USB flash disky a podobná zařízení.

Poznámka

Detailní informace o detailních nastaveních preset Live Set Zvuků najdete na straně 56.

Základní struktura a obsah displeje

Konfigurace hlavní obrazovky

Tato kapitola popisuje obrazovku Top, která je zobrazena po zapnutí nástroje s výchozími nastaveními (tovární nastavení).



❶ Číslo Live Set Zvuku

Zobrazuje číslo Live Set Zvuku. Je zobrazeno „1-1“, pokud je nástroj zapnut s výchozím nastavením. Můžete si nastavit, který Live Set Zvuk se automaticky objeví na obrazovce Top pomocí funkce „Power On Sound“ (strana 40).

❷ Sekce Rejstříků

Indikuje stav jednotlivých Sekcí.

Zvuk nástroje je rozdělen do tří Sekcí Rejstříků: Organ, Key A a Key B. Oblast O (Organ) zobrazuje zvolený typ varhan a přibližné nastavení táhel, zatímco oblasti A (Key A) a B (Key B) zobrazují názvy Rejstříků. Rejstříky mající „FM“ v názvu vytváří FM zvukové jádro. Sekce, které jsou zapnuté, budou znít současně (vrstveny). Sekce, které jsou vypnuté, nebudou znít a displej je nebude zobrazovat.

❸ Split (Rozdělení)

Indikuje aktuální stav rozdělení jednotlivých Sekcí Rejstříků/partů.

 Indikuje, že Rejstřík/part je přiřazen části nalevo od bodu dělení.

 Indikuje, že Rejstřík/part je přiřazen části napravo od bodu dělení.

Navíc se v závislosti na nastavení Live Set Zvuku mohou na displeji objevit následující speciální ikony.

 „Organ Setting (Nastavení varhan“) bylo upraveno (strana 42).

 „FM Unison“ → „Mode“ je nastaven (strana 43).

 „Mono/Poly“ (strana 43) je nastaven na „Mono“.

 Nastavení „Rotary Speaker“ jsou upravena (strana 44).

Výběr Sekce Rejstříků

Pomocí přepínačů Sekcí Rejstříků [ON/OFF] můžete danou Sekci zapnout (ON) nebo vypnout (OFF). Pokud odpovídající indikátor přepínače svítí, bude vytvářen odpovídající zvuk Rejstříku při hře na klaviaturu. Pokud svítí více indikátorů současně, budou tyto Rejstříky vrstveny (budou znít současně).



Opuštění aktuální obrazovky

Obrazovky MENU a SETTINGS jsou organizovány podle určité hierarchie. Stiskem tlačítka [EXIT] opustíte aktuální obrazovku a vrátíte se na předchozí úroveň v hierarchii. Opakovaným stiskem tlačítka [EXIT] se vrátíte na obrazovku Top – jinými slovy, tedy tu první, která je zobrazena po zapnutí nástroje.

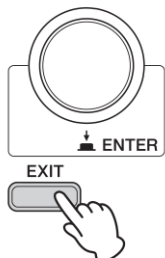

Editování názvů souborů/Názevů Live Set Zvuků

Editování názvů souborů

Tlačítko [MENU] → “File” → “File Utility” → “Rename” → Zvolte požadovaný soubor, jehož název chcete editovat → Editujte název → tlačítko [ENTER] pro uložení souboru.

Editování názvů Live Set Zvuků

Zvolte požadovaný Live Set Zvuk, jehož název chcete editovat → tlačítko [SETTINGS] → “Name” → Editujte název → tlačítko [ENTER] → zvolte „Store (Uložit)“/“Do not store now (Nyní neukládat)“.

Poznámka

Pokud je zvolena možnost „Do not store now“, pak Live Set Zvuk není uložen, ale editovaný název je zachován.

Použijte tlačítka Live Set Zvuků [1]/[2] pro posun kurzoru na pozici znaku, který chcete editovat. Pomocí otočného ovladače zvolte znak a použijte následující tlačítka pro editaci názvu.

Tlačítko/Indikace	Funkce
Live Set Zvuk [1] 1 +	Posunuje kurzor doleva.
Live Set Zvuk [2] 2 +	Posunuje kurzor doprava.
Live Set Zvuk [3] 3 INSERT	Vkládá požadovaný znak na pozici kurzoru.
Live Set Zvuk [4] 4 DELETE	Vymaže znak na pozici kurzoru.
Live Set Zvuk [5] 5 MODIFY	Mění znak na pozici kurzoru na požadovaný.
Live Set Zvuk [7] 7 REVERT	Vrací všechny znaky na needitovaný název.
Live Set Zvuk [8] 8 CLEAR	Maže všechny znaky.
[ENTER]	Ukončuje editaci a ukládá data nebo soubor.
[EXIT]	Ukončuje operaci editace.

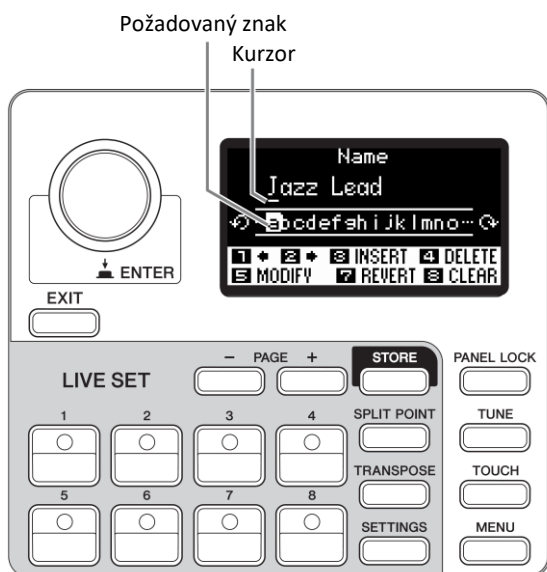

Ukládání/načítání dat

Na obrazovkách File ([MENU] → „File“) můžete ukládat nebo načítat data nástroje, včetně nastavení celého systému, celé Live Sety, nebo jednotlivé Live Set Zvuky) mezi tímto nástrojem a externím USB flash diskem.

Poznámka

Před použitím USB flash disku si nejprve přečtete „Upozornění při použití USB [TO DEVICE] konektoru“ (strana 26).

Uložení nastavení na USB flash disk

1. Připojte USB flash disk ke konektoru USB [TO DEVICE] tohoto nástroje.

2. Vyvolejte obrazovku File.

Stiskněte tlačítko [MENU] → „File“.

3. Zvolte obsah, který chcete uložit.

Na USB flash disk lze uložit následující typy souborů.

Typ souboru	Popis
Soubor zálohy	Všechna data včetně systémových nastavení uložená v tomto nástroji.
Soubor všech Live Setů	Všechny Live Set Stránky.
Soubor Stránky Live Setu	Aktuálně zvolená Live Set Stránka.
Soubor Live Set Zvuku	Aktuálně zvolený Live Set Zvuk.

4. Provedte uložení

Zvolte „Save“ a stiskněte tlačítko [ENTER] pro vyvolání obrazovky pro výběr místa uložení.

▪ Přepsání existujícího souboru

Ze zobrazeného seznamu zvolte soubor, který chcete přepsat.

▪ Uložení jako nový soubor

Zvolte „New File“

Poté se objeví obrazovka „Save *** File“. Detaily o tom, jak editovat názvy souborů, viz předchozí stránka (strana 24).



Obrazovka Editace názvu souboru

Stiskněte tlačítko [ENTER] pro uložení. Na displeji bude zobrazena zpráva „Saving.“ → „Completed“, pak se displej přepne na hlavní stránku.

Načtení nastavení z USB flash disku

UPOZORNĚNÍ

Operace Load (načtení) přepíše všechna existující data v nástroji. Důležitá data by měla být vždy uložena na USB flash disku připojenému ke konektoru USB [TO DEVICE].

1. Připojte USB flash disk ke konektoru USB [TO DEVICE] tohoto nástroje.

2. Vyvolejte obrazovku File.

Stiskněte tlačítko [MENU] → „File“.

3. Zvolte obsah, který chcete načíst z USB flash disku.

Typ souboru	Popis
Soubor zálohy (Přípona: .YOA)	Všechna data včetně systémových nastavení.
Soubor všech Live Setů (Přípona: .YOL)	Všechny Live Set Stránky.
Soubor Stránky Live Setů (Přípona: .YOP)	Jedna Live Set Stránka. Soubor bude načten do aktuálně zvolené Live Set Stránky.
Soubor Live Set Zvuku (Přípona: .YOS)	Jeden Live Set Zvuk. Soubor bude načten do aktuálně zvoleného Live Set Zvuku.

4. Zvolte „Load“ a stiskněte tlačítko [ENTER].

Zvolte adresář obsahující soubor, který chcete načíst a poté stiskněte tlačítko [ENTER].

5. Zvolte soubor na USB flash disku.

Pro zrušení načítání zvolte „Cancel“ a stiskněte tlačítko [ENTER].

6. Provedte načtení.

Zvolte „Load All“/„Load ***“ a stiskněte tlačítko [ENTER]. Na obrazovce se objeví zpráva „Loading.“ → „Completed.“, pak se displej přepne na hlavní stránku.

Poznámka

Pro jiné typy souborů než Live Set Zvuk, můžete také zvolit a načíst jeden požadovaný Live Set Zvuk obsažený v souboru. V tomto případě, zvolte „Load Live Set Sound“ v kroku 6 pro vyvolání obrazovky pro výběr Live Set Zvuku v souboru. Pak zvolte požadovaná data a proveďte načtení. Data jsou načtena do aktuálně zvoleného Live Set Zvuku.

Upozornění při použití USB [TO DEVICE] konektoru

Tento nástroj je vybaven vestavěným konektorem USB [TO DEVICE]. Při připojování USB zařízení k tomuto konektoru se ujistěte, že s ním zacházíte opatrně. Řiďte se důležitými bezpečnostními upozorněními uvedenými níže.

Poznámka

Více informací o nakládání s USB zařízeními najdete v jejich uživatelském návodu.

▪ Kompatibilní USB zařízení

• USB flash disk

Jiná USB zařízení jako USB hub, počítačová klávesnice nebo myš, používat nelze.

Navíc, tento nástroj nemusí nutně podporovat všechny komerčně dostupné USB flash disky, a firma Yamaha nemůže garantovat správné fungování se všemi takovými zařízeními na trhu. Před nákupem USB flash disku pro použití s tímto nástrojem navštivte níže uvedené stránky pro potvrzení, zda je nebo není zvolený USB flash disk podporován:

<http://download.yamaha.com/>

Ačkoliv je možné používat zařízení USB 2.0 i 3.0, množství času pro ukládání nebo načítání z USB flash disku závisí na typu dat nebo stavu nástroje.

Poznámka

Napájení konektoru USB [TO DEVICE] je maximálně 5 V/500 mA. Nepřipojujte zařízení, která vyžadují vyšší napájení, mohlo by dojít k poškození nástroje.

▪ Připojení USB zařízení

Při připojení USB zařízení ke konektoru USB [TO DEVICE] se ujistěte, že je jeho konektor odpovídající a že jej připojujete se správnou orientací.

UPOZORNĚNÍ

Ujistěte se, že se vyvarujete nadměrným opakovaným připojením a odpojením USB flash disku. V opačném případě by mohlo dojít k zamrznutí nástroje. Navíc, USB flash disk by neměl být odpojen, pokud nebyl plně načten nebo s ním nástroj pracuje při ukládání nebo načítání dat. Mohlo by dojít k poškození dat na USB flash disku nebo nástroji, popřípadě i k trvalému poškození USB flash disku.

Mezi odpojením a připojením USB zařízení vyčkejte několik vteřin.

Nepoužívejte prodlužovací USB kabely.

▪ Použití USB flash disků

Připojením USB flash disku k zařízení můžete vytvořená data na disk ukládat nebo z něj data načítat do nástroje.

• Počet použitelných USB flash disků

Ke konektoru USB [TO DEVICE] nástroje lze současně připojit pouze jeden USB flash disk.

▪ Formátování USB flash disku

USB flash disk byste měli formátovat pouze pomocí tohoto nástroje (strana 41). USB flash disk formátovaný na jiném zařízení nemusí fungovat správně.

UPOZORNĚNÍ

Operace formátování přepíše všechna existující data. Ujistěte se, že formátované USB flash zařízení neobsahuje žádná důležitá data.

▪ Ochrana před přepsáním

Abyste ochránili důležitá data před nechtěným přepsáním, použijte ochranu dat před přepsáním u USB flash disku. Pokud chcete data na USB flash disk zapsat, ochranu vypněte.

▪ Vypnutí nástroje

Před vypnutím nástroje se ujistěte, že nástroj nepracuje s USB flash diskem (například při ukládání, načítání, mazání dat nebo formátování). Mohlo by dojít k chybě, která by poškodila USB flash disk nebo uložená data.

Upozornění při použití USB [TO HOST] konektoru

Při připojování počítače ke konektoru USB [TO HOST] se ujistěte, že dodržujete následující upozornění, zabráníte tak zamrznutí počítače a poškození nebo ztrátě dat.

UPOZORNĚNÍ

- **Používejte AB typ USB kabelu. Nelze používat USB kabely 3.0.**
- **Před zapnutím nebo vypnutím napájení nástroje nebo připojením či odpojením USB kabelu, proveďte následující operace.**
 - **Ukončete všechny běžící programy na počítači.**
 - **Ujistěte se, že nejsou přenášena žádná data z nástroje (Data jsou přenášena pouze hrou na klaviaturu nástroje.)**
- **Po připojení počítače k nástroji byste měli vyčkat nejméně šest vteřin mezi vypnutím a opětovným zapnutím nástroje, nebo odpojením a opětovným připojením USB kabelu.**

Pokud nástroj nebo počítač zamrznou, restartujte program nebo počítačový OS, nebo nástroj vypněte a znovu zapněte.

Použití s externími zařízeními

Pomocí konektorů MIDI [IN]/[OUT] a USB [TO HOST] můžete k tomuto nástroji připojit různá externí zařízení.

- **MIDI [IN]/[OUT] konektory:** Připojte nástroj k externímu MIDI zařízení (syntezátor, tónový generátor atd.) a můžete mezi zařízeními přenášet MIDI data.
- **USB [TO HOST] konektor:** Připojte nástroj k počítači nebo iPhone/iPadu, a můžete mezi zařízeními přenášet MIDI a audio data.

To lze kombinovat pro použití mnoha různými způsoby.

Poznámka

Před připojením konektor USB [TO HOST] k počítači nebo jiným zařízením si nejprve přečtete Upozornění při použití USB [TO HOST] konektoru (strana 26).

Ovládání tohoto nástroje z externího MIDI keyboardu nebo stage piano

Můžete použít MIDI keyboard namísto klaviatury nástroje pro hru a ovládání jednotlivých Sekcí tohoto nástroje. Pro určení, která Sekce/part bude znít, když hrajete na externí MIDI keyboard, proveďte nastavení takto: tlačítko [SETTINGS] → “External Keyboard” (strana 45).

Tento způsob připojení můžete také využít pro vytvoření dvoumanuálových varhan, nastavením ovládání pouze jednoho partu UPPER/LOWER v Sekci Organ ovládané z externího MIDI keyboardu. Například, pokud chcete hrát part UPPER Sekce Organ pomocí klaviatury tohoto nástroje a part LOWER pomocí externího MIDI keyboardu, nastavte „External Keyboard“ na „2manualLo“.

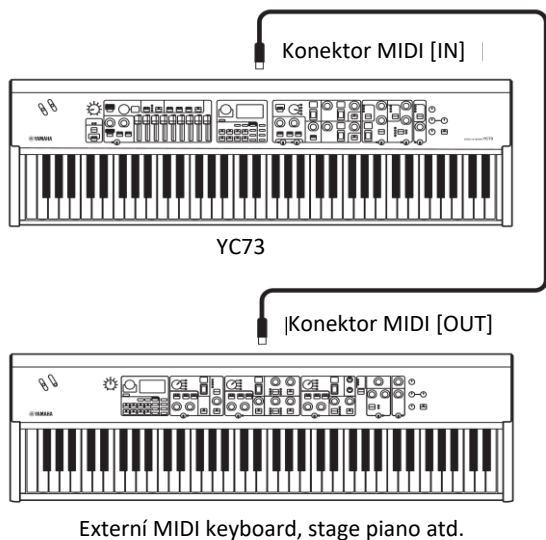

Ovládání syntezátoru nebo tónového generátoru pomocí tohoto nástroje

Toto zapojení vám umožňuje hrát zvuky z externího MIDI tónového generátoru (syntezátor, tónový generátor, modul atd.) na tomto nástroji. Můžete také používat

ovladače Sekcí, které jsou vypnuté pro ovládání externích zařízení nastavením „MIDI Control“ (strana 37) na „Invert“.

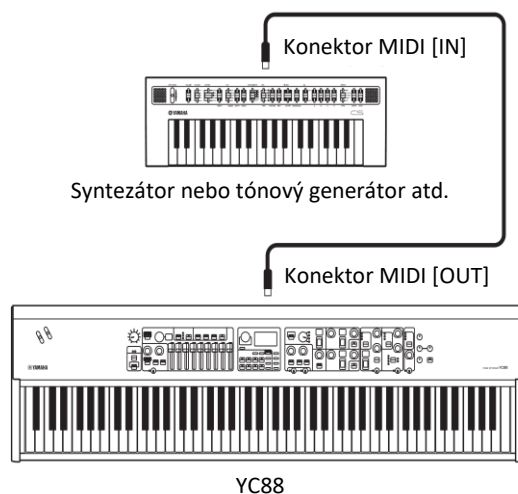

Použití při propojení s počítačem nebo iPhone/iPadem

Připojením k počítači nebo iPhone/iPadu můžete používat tento nástroj těmito způsoby:

- **Ovládání nástroje z počítače nebo iPhone/iPadu**
Můžete hrát nebo ovládat Sekce tohoto nástroje z DAW softwaru apod. na vašem počítači nebo iPhone/iPadu. Můžete také vysílat a přijímat audio data.
- **Ovládání syntezátoru nebo tónového generátoru z počítače nebo iPhone/iPadu**
Využitím YC88/YC73 jako USB-MIDI rozhraní můžete nechat znít zvuk jiných MIDI tónových generátorů z DAW softwaru apod. na vašem počítači nebo iPhone/iPadu skrze tento nástroj. Aby to bylo možné, nastavte „MIDI Port“ → “MIDI” na „Off“ (strana 36).

Nastavení MIDI vysílacích a přijímacích kanálů

Ujistěte se, že MIDI vysílací kanály externího MIDI nástroje souhlasí s MIDI přijímacími kanály tohoto nástroje. Zkontrolovat a změnit nastavení MIDI vysílacích kanálů (Tx) tohoto nástroje můžete takto: Tlačítko [MENU] → “General” → “MIDI Settings” → “MIDI Channel” → “Tx/Rx”.

Poznámka

- Informace o tom, jak nastavit MIDI přijímací kanály externího MIDI zařízení najdete v jeho uživatelském manuálu.
- Detaily o MIDI kanálech, viz strana 30.

Nastavení interního tónového generátoru tak, aby nevytvářel zvuk, když je hráno na interní klaviaturu

Pokud chcete, aby zněl pouze externí tónový generátor připojený ke konektorům MIDI [OUT] nebo USB [TO HOST], když hrajete na klaviaturu tohoto nástroje, můžete snížit hlasitost nástroje, nebo vypnout všechny Sekce, nebo nastavit parametr Local Control takto: Tlačítko [MENU] → “General” → “Local Control” → na “Off” (strana 38).

Nastavení použití MIDI [IN]/[OUT] konektorů (nastavení MIDI portů)

Tento nástroj nabízí dva MIDI porty pro různé účely.

- **Port 1:** Pro komunikaci mezi tímto nástrojem a externím zařízením.
- **Port 2:** Pro komunikaci mezi počítačem (apod.) a externím zařízením.

Nastavení, zda jsou MIDI [IN]/[OUT] konektory používány jako Port 1 nebo jako Port 2, provedete pomocí tlačítka [MENU] → “General” → “MIDI Settings” → “MIDI Port” → “MIDI”.

Port 1: Pro komunikaci mezi tímto nástrojem a externím zařízením

Použijte tento Port pro ovládání tónového generátoru tohoto nástroje z externího zařízení nebo pro ovládání externího tónového generátoru z tohoto nástroje. Pro použití MIDI [IN]/[OUT] konektorů jako Port 1, nastavte hodnotu takto: tlačítko [MENU] → “General” → “MIDI Settings” → “MIDI Port” → “MIDI” na „On“.

Poznámka

Ve výchozím nastavení je “MIDI Port” → “MIDI” nastaveno na „On“. Takže není nutné nic měnit, pokud nechcete používat Port 2.

Na druhé straně, pokud chcete, aby probíhala MIDI komunikace mezi tímto nástrojem a počítačem připojeným ke konektoru USB [TO HOST], nastavte MIDI IN/OUT nastavení v počítači na „YC Series“ (Port 1).

Port 2: Pro komunikaci mezi počítačem (apod.) a externím zařízením

Tento port slouží pro využití tohoto nástroje jako USB-MIDI rozhraní. Použijte jej, když chcete připojit externí zařízení bez USB konektoru k počítači skrze tento nástroj.

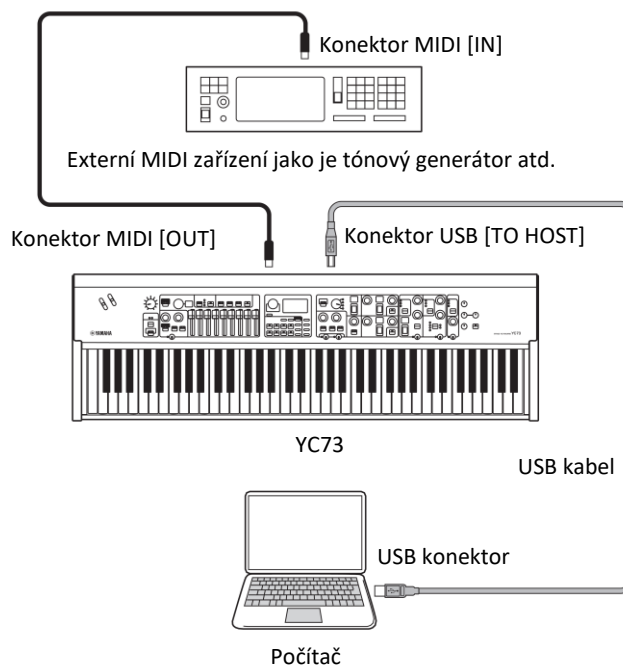

Když používáte MIDI [IN]/[OUT] konektory jako Port 2, nastavte hodnotu, tlačítko [MENU] → “General” → “MIDI Settings” → “MIDI Port” takto:

- **USB: On**
- **MIDI: Off**

Navíc nastavte MIDI IN/OUT nastavení počítače připojeného ke konektoru USB [TO HOST] na „MIDI IN 2 (YC Series)“ a „MIDI OUT 2 (YC Series)“ (Port 2).

Připojení počítače

Připojením tohoto nástroje k počítači můžete využívat hudební produkční programy jako je DAW software pro rozšíření vašich hudebních možností. Zde je několik možností, které můžete prozkoumat.

- Využití nástroje jako externího tónového generátoru nebo MIDI keyboardu pro DAW software.
- Nahrávání vašeho vystoupení na tomto nástroji v MIDI nebo audio formátu do DAW softwaru na vašem počítači.

Pro připojení k počítači a přenos MIDI dat budete potřebovat USB kabel a Yamaha Steinberg USB Driver. Řiďte se níže uvedenými instrukcemi.

Poznámka

Před připojením konektor USB [TO HOST] k počítači nebo jiným zařízením si nejprve přečtěte Upozornění při použití USB [TO HOST] konektoru (strana 26).

1. Stáhněte si poslední verzi Yamaha USB Driveru, z následující stránky.

Po kliknutí na tlačítko Download rozbalte komprimovaný soubor.

<http://download.yamaha.com/>

Otevřete „Manual Library“ a zvolte si váš jazyk, pak do pole „Model Name or Keyword“ zadejte název modelu a klikněte na „Search“. Výsledný soubor stáhněte a pak rozbalte.

Poznámka:

- Na této stránce jsou dostupné i minimální systémové požadavky.
- Yamaha USB Driver může být bez předchozího upozornění aktualizován. Z výše uvedené stránky si můžete vždy stáhnout aktuální verzi.

2. Nainstalujte Yamaha USB Driver na počítači.

Instalujte podle instalačního průvodce, který je součástí staženého souboru. Při propojování připojte USB kabel ke konektoru nástroje USB [TO HOST] a pak ke konektoru počítače podle obrázku níže.

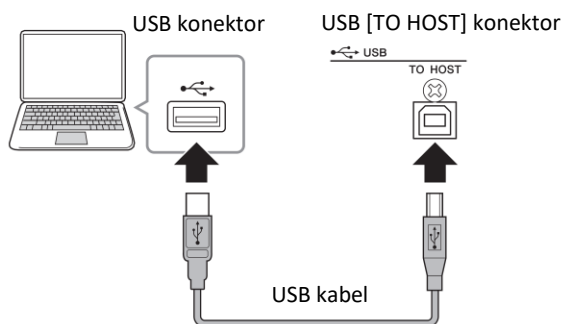

3. Nastavte nástroj pro vysílání a příjem MIDI dat přes konektor USB [TO HOST].

Tlačítko [MENU] → “General” → “MIDI Settings” → “MIDI Port” → “USB” → “On”.

Připojení iPhoneu nebo iPadu

Připojení tohoto nástroje k iPhoneu nebo iPadu a použití kompatibilních aplikací vám umožní si ještě více užít tento nástroj. Detaily o tom, jak připojit zařízení, viz dokument „Smart Device Connection Manual“ dostupný na stránkách Yamaha.

UPOZORNĚNÍ

Ujistěte se, že pokládáte svůj iPhone nebo iPad na stabilní povrch, zabráníte tak je možnému pádu a poškození.

Poznámka

Pokud používáte nástroj spolu s aplikacemi ve vašem iPadu, iPhoneu nebo iPodu touch, doporučujeme, abyste zapnuli režim „Letadlo“ (Airplane Mode) na tomto zařízení, zabráníte tak vzniku nechtěných zvuků, způsobených komunikací zařízení.

Smart Device Connection Manual

Otevřete odkaz níže a otevřete „Manual Library“. Zvolte si váš jazyk, pak do pole „Model Name or Keyword“ zadejte „iPhone/iPad“ a klikněte na „Search“.

<http://download.yamaha.com/>

Detaily o kompatibilních chytrých zařízeních a aplikacích můžete najít na následující Yamaha stránce:

<http://www.yamaha.com/kbdapps/>

USB Audio

K dispozici jsou dva kanály (jeden stereo kanál) pro přenos USB audio dat se vzorkovací frekvencí 44,1 kHz, 24 bit.

Audio vstupní signál přes konektor USB [TO HOST] vystupuje na konektorech OUTPUT [L/MONO]/[R] a sluchátkovém výstupu [PHONES]. Vstupní úroveň signálu lze upravit pomocí tlačítka [MENU] → “General” → “I/O Volume” → “USB Audio.”

Audio výstupní signál na konektoru USB [TO HOST] je stejný jako audio signál vystupující na konektorech OUTPUT [L/MONO]/[R] a sluchátkovém výstupu [PHONES].

Poznámka

Audio vstupní signál na konektorech INPUT [L/MONO]/[R] vystupuje pouze na konektorech OUTPUT [L/MONO]/[R] a sluchátkovém výstupu [PHONES] tohoto nástroje, a není vysílán na konektor USB [TO HOST].

MIDI

Musical Instrument Digital Interface (MIDI) je celosvětový standard vytvořený pro umožnění přenosu hry, rejstříků a dalších dat mezi hudebními nástroji. Díky tomu je zaručena spolehlivá komunikace i mezi nástroji různých výrobců.

Navíc k datům vytvořeným hrou na klaviaturu nebo výběrem Live Set Zvuků, lze vyměňovat přes MIDI širokou paletu jiných typů dat — jako je tempo a ovládání nástroje. Použitím této výkonné funkcionality nabízené touto technologií, můžete nejen hrát na nástroj za pomoci jeho vlastní klaviatury a ovladačů, ale také upravovat hlasitost nebo zvuk jednotlivých Sekcí nebo upravovat nastavení efektů. Je prakticky možné vzdáleně nastavit všechny parametry, které lze ovládat přímo z nástroje, z připojeného externího MIDI zařízení.

MIDI kanály

MIDI data lze vysílat a přijímat na jednom ze šestnácti MIDI kanálů. Proto lze data hry až šestnácti různých partů současně přenášet po jednom MIDI kabelu. MIDI kanály jsou podobné TV kanálům, na kterých jsou jednotlivé TV stanice vysílány. Vaše televize například přijímá různé programy ve stejný okamžik, od různých poskytovatelů a vy si zvolíte program, který chcete vidět výběrem odpovídajícího kanálu.

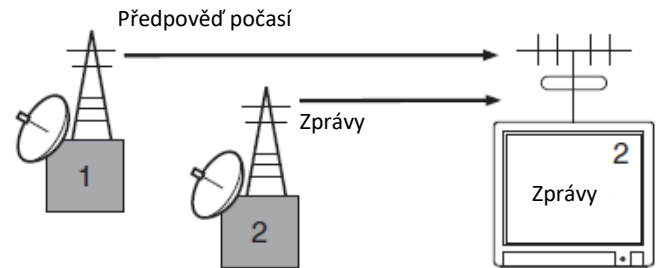

Velmi podobně lze v MIDI systému nastavit více vysílajících zařízení, která jsou propojena s přijímačnými MIDI zařízeními přes MIDI kabely, pro vysílání dat na jednotlivých kanálech (tj. MIDI vysílacích kanálech). Pokud se kanál přijímačného MIDI zařízení shoduje s MIDI vysílacím kanálem, pak přijímačské zařízení vytvoří zvuk v reakci na data vyslaná vysílajícím zařízením.

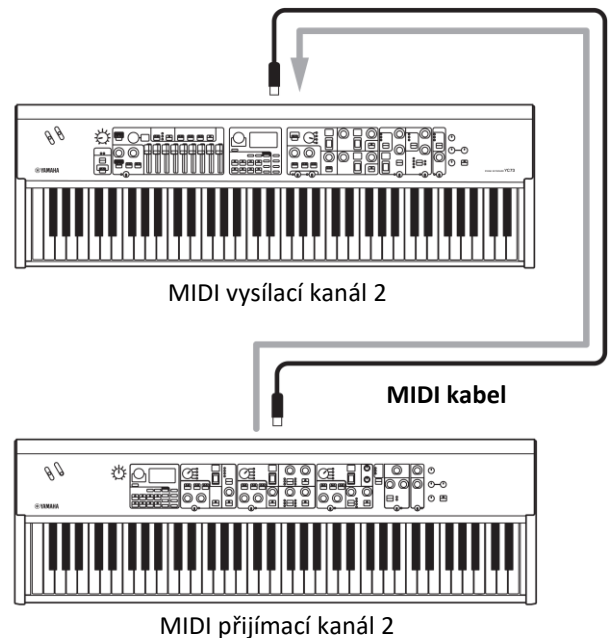

Seznam speciálních operací

Speciální operace jsou výhodné zkratky, které pomáhají rychle nastavit důležité funkce a parametry, především pro Live Set Zvuky. Abyste je mohli použít, podržte tlačítko [EXIT] a použijte některý z níže uvedených ovladačů.

Umístění	Operace	Popis
Středová oblast panelu	[EXIT] + tlačítko [SETTINGS]	Resetuje pouze nastavení zvuků, která byla editována na jejich výchozí hodnoty. Tato operace nepřepíše uložená data Live Set Zvuků. Můžete vytvořit nový Live Set Zvuk z výchozích hodnot bez vymazání uložených nastavení. Poznámka Na rozdíl od této operace, operace tlačítka [MENU] → "Job" → "Live Set Manager" → "Initialize" obnoví jak nastavení editovaných zvuků, tak i nastavení uložená v Live Set Zvuku (strana 40).
	[EXIT] + tlačítko [TOUCH]	Vyvolává obrazovku s nastavením Fixed Velocity. Stejně jako tlačítko [MENU] → "General" → "Keyboard / Pedal" → "Fixed Velocity".
Sekce Organ	[EXIT] + tlačítko LOWER/UPPER [L U]	Reflektuje aktuální pozici všech táhel pro zobrazení LED indikátorů (aktuální nastavení) zvoleného partu (UPPER nebo LOWER).
	[EXIT] + tlačítko výběru typu VIBRATO/CHORUS	Přepíná typy VIBRATO/CHORUS v obráceném pořadí. To je užitečné, pokud se chcete vrátit k předchozímu typu.
Sekce Keys	[EXIT] + tlačítko Keys [A B]	Prohazuje nastavení Sekcí Key A a Key B zvoleného Live Set Zvuku. Stejně jako tlačítko [MENU] → "Job" → "Section Manager" → "Swap Key A & Key B".
	[EXIT] + přepínač volby Rejstříku	Přesunuje se na začátek další/předchozí subkategorie uvnitř zvolené kategorie Rejstříků. To je užitečné, pokud chcete zvolit požadovaný Rejstřík v kategorii obsahující mnoho Rejstříků, jak je například kategorie „Others“. Detaily o subkategoriích Rejstříků, viz Seznam Rejstříků (strana 58).
	[EXIT] + knob [EG FILTER]	Přímo mění „EG Control“ nebo „Filter Control“ zvolené Sekce (Key A nebo Key B). Tato operace změní „EG Control“, pokud svítí indikátor „EG“, a „Filter Control“, pokud svítí indikátor „FILTER“. Stejně jako tlačítko [SETTINGS] → "Sound" → "Key A Settings"/"Key B Settings" → "EG Control"/"Filter Control".
	[EXIT] + přepínač volby typu efektu	Přesunuje se na začátek další/předchozí kategorie. To je užitečné, pokud chcete rychle změnit požadovaný typ. Detaily o kategoriích Insertion efektů, viz Seznam typů Insertion efektů (strana 32).
	[EXIT] + tlačítko EFFECT 1 [ON/OFF], nebo [EXIT] + EFFECT 2 tlačítko [ON/OFF]	Prohazuje nastavení EFFECT 1 a EFFECT 2 ve zvolené Sekci (Key A nebo Key B). To je užitečné, pokud chcete změnit pořadí, ve kterém jsou tyto dva efekty aplikovány. Stejně jako tlačítko [MENU] → "Job" → "Section Manager" → "Swap EFFECT 1/2".
Sekce EFFECT	[EXIT] + přepínač volby typu efektu	Přesunuje se na začátek další/předchozí kategorie. To je užitečné, pokud chcete rychle změnit požadovaný typ.
	[EXIT] + knob [RATE]	„Tempo Delay Time“ je okamžitě změněn pouze, když je operace provedena, když je zvolen typ „Tempo Delay“. Stejně jako tlačítko [SETTINGS] → "Sound" → "Tempo Delay Time".
Sekce SPEAKER/AMP	[EXIT] + přepínač volby typu efektu	Přepíná typy efektů SPEAKER/AMP v obráceném pořadí. To je užitečné, pokud se chcete vrátit k předchozímu typu.

Seznam typů Insertion efektů

*Keys: Tyto typy efektů lze použít pouze, když pro EFFECT 1 a EFFECT 2 v Sekcích Key A a Key B.

*EFFECT: Tyto typy efektů lze použít pouze v Sekci EFFECT.

Kategorie	Název typu	Displej	Popis	Stereo/ Mono
Chorus	G Chorus	C1	Chorus efekt, který vytváří hluboký zvuk s komplexní modulací. Otáčením knobem [DEPTH] upravíte hloubku, knobem [RATE] rychlost.	Stereo
	SPX Chorus	C2	Chorus efekt, který využívá třífázový LFO více komplexní bobtnání a šíření. Otáčením knobem [DEPTH] upravíte hloubku, knobem [RATE] rychlost.	Stereo
	Symphonic	C3	Chorus efekt, který využívá vícenásobnou zvukovou modulaci pro větší pocit prostorovosti. Otáčením knobem [DEPTH] upravíte hloubku, knobem [RATE] rychlost.	Stereo
	816 Chorus	C4	Chorus efekt, který reprodukuje vlastnosti rozladěného efektu vícenásobného FM tónového generátoru TX816. Otáčením knobem [DEPTH] upravíte hloubku, knobem [RATE] rychlost.	Stereo
Flanger	VCM Flanger	F1	Vintage flanger mající vřelý analogový zvuk. Otáčením knobem [DEPTH] upravíte hloubku a množství zpětné vazby, knobem [RATE] rychlost.	Stereo
	Cross FB Flanger	F2	Vintage flanger mající komplexní zvuk křížením zpětné vazby. Otáčením knobem [DEPTH] upravíte hloubku a množství zpětné vazby, knobem [RATE] rychlost.	Stereo
Phaser	VCM Stereo Phaser	P1	Vintage phaser mající vřelý analogový zvuk. Otáčením knobem [DEPTH] upravíte hloubku a množství zpětné vazby, knobem [RATE] rychlost.	Stereo
	Small Phaser	P2	Vintage phaser mající jemný a unikátní pronikavý efekt. Otáčením knobem [DEPTH] přepínáte typy modulace – která se liší podle tohoto, zda je knob nalevo nebo napravo – knobem [RATE] rychlost.	Mono
	Max90	P3	Klasický vintage phaser. Otáčením knobem [DEPTH] upravíte sílu efektu, knobem [RATE] rychlost.	Mono
	Dual Phaser	P4	Vintage phaser vybavený dvěma různými phasery. Otáčením knobem [DEPTH] upravíte rychlost prvního, knobem [RATE] rychlost druhého phaseru.	Mono
Trem/Rtr	Tremolo	tr	Efekt cyklicky měnící hlasitost. Otáčením knobem [DEPTH] upravíte hloubku, knobem [RATE] rychlost.	Stereo
	Auto Pan	AP	Efekt cyklicky měnící stereo pozici zvuku. Otáčením knobem [DEPTH] upravíte hloubku, knobem [RATE] rychlost.	Stereo
	Simple Rotary	Sr	Jednoduchý otáčivý reproduktor. Otáčením knobem [DEPTH] upravíte hlasitost a úroveň zesílení, knobem [RATE] přepínáte rychlost otáčení. Rychlost je „Slow (pomalu)“, když je knob nalevo, a „Fast (rychle)“, když je knob napravo.	Mono
Dist	British Combo	d1	Křupavé zkreslení. Otáčením knobem [DEPTH] upravíte množství zkreslení, knobem [RATE] jas.	Mono
	British Lead	d2	Hardrockové zkreslení. Otáčením knobem [DEPTH] upravíte množství zkreslení, knobem [RATE] presenci.	Mono
	Small Stereo	d3	Stereo zkreslení. Otáčením knobem [DEPTH] upravíte množství zkreslení, knobem [RATE] presenci.	Stereo
Comp	Compressor	Co	Stereo kompresor. Otáčením knobem [DEPTH] upravíte hloubku, knobem [RATE] hlasitost.	Stereo
Wah	Auto Wah	Au	Wah cyklicky měnící vlastnosti. Otáčením knobem [DEPTH] upravíte množství rezonance, knobem [RATE] rychlost.	Stereo
	Touch Wah	to	Wah měnící vlastnosti v reakci na změnu hlasitosti hry na klaviaturu. Otáčením knobem [DEPTH] upravíte sílu efektu, knobem [RATE] množství rezonance.	Stereo

Kategorie	Název typu	Displej	Popis	Stereo/ Mono
Wah	Pedal Wah	PE	Wah ovládaný pedálem. Otáčením knobem [DEPTH] upravíte množství zkreslení, knobem [RATE] množství rezonance. Ve výchozím nastavení je pro ovládání wahu určen pedál FOOT CONTROLLER [2].	Stereo
Delay	Cross Delay	Cd	Delay alternující opakování vlevo a vpravo ve stereo obrazu. Otáčením knobem [DEPTH] upravíte hloubku a množství zpětné vazby, knobem [RATE] rychlost.	Stereo
	Tempo Delay (*EFFECT)	td	Delay, který lze aplikovat tak, aby odpovídal tempu skladby. Určete Tempo a notu („Tempo Delay Time“), pak bude zpoždění aplikováno v této hodnotě. Výchozí nastavení je ¼ nota. Otáčením knobem [DEPTH] upravíte úroveň zpětné vazby, knobem [RATE] tempo. Tempo můžete také vyfukat na tlačítko [TAP]. Poznámka Notu můžete také nastavit takto: tlačítko [EXIT] + knob [RATE], nebo [SETTINGS] → “Sound” → “Tempo Delay Time”.	Stereo
	Digital Delay (*Keys)	dd	Čistý digitální delay. Otáčením knobem [DEPTH] upravíte hloubku a množství zpětné vazby, knobem [RATE] čas zpoždění. Maximální čas je 1486 ms.	Stereo
	Analog Delay	Ad	Delay s vřelým analogovým zvukem. Otáčením knobem [DEPTH] upravíte množství zpětné vazby, knobem [RATE] čas zpoždění. Maximální čas je 800 ms.	Stereo
	Looper Delay (*EFFECT)	Ld	Speciální delay nabízející efekt vícenásobného echa/zpoždění, opakováním zvuku po krátký čas pro vaši improvizaci s ním, jako audio smyčka. Otáčením knobem [DEPTH] upravíte hloubku a množství zpětné vazby, knobem [RATE] čas zpoždění. Maximální čas je 1486 ms. Pokud je zvolen tento typ, pak se Sekce EFFECT chová odlišně. Efekt „Looper Delay“ je aplikován po Sekci SPEAKER/AMP. Navíc není na zvuk aplikován efekt Sekce REVERB. Stiskem tlačítka [SELECT] přepínáte následující dva stavy. <ul style="list-style-type: none"> • Vše svítí: Delay efekt je aplikován na všechny Sekce Organ, Key A a Key B. • Vše nesvítí: Delay efekt není aplikován na žádnou Sekci. Můžete hrát bez delay efektu, zatímco zachováte zvuk zpoždění před přepnutím nastavení. 	Stereo
Reverb	Room Reverb	r1	Simuluje odrazy v místnosti. Otáčením knobem [DEPTH] upravíte poměr zpracovaného/nezpracovaného signálu, knobem [RATE] trvání efektu.	Stereo
	Hall Reverb	r2	Simuluje odrazy v sálu. Otáčením knobem [DEPTH] upravíte poměr zpracovaného/nezpracovaného signálu, knobem [RATE] trvání efektu.	Stereo
	Reverse Reverb	r3	Efekt simulující zpětný chod Gate Reverbu. Otáčením knobem [DEPTH] upravíte poměr zpracovaného/nezpracovaného signálu, knobem [RATE] trvání efektu.	Stereo
Lo-Fi	Lo-Fi	Lo	Efekt resamplující a degradující vstupní zvuk. Otáčením knobem [DEPTH] upravíte hlasitostní práh, knobem [RATE] vzorkovací frekvenci. Otáčením obou knobů doprava bude zvuk horší a méně čistý.	Mono
Tech	Ring Modulator	ri	Efekt měnící vstupní zvuk na metalický zvuk. Otáčením knobem [DEPTH] upravíte hloubku efektu, knobem [RATE] frekvenci.	Stereo
	Slicer	SL	Efekt krájející vstupní zvuk. Otáčením knobem [DEPTH] upravíte délku času brány, knobem [RATE] jemnost krájení.	Stereo
	LP Filter	LF	Filtr odstraňující zvuk s frekvencí vyšší než cutoff frekvence. Otáčením knobem [DEPTH] upravíte cutoff frekvenci, knobem [RATE] rezonanci.	Stereo
Misc	Damper Resonance (*Keys)	dr	Efekt reprodukcující rozšíření zvuku vytvářeného otevřenými strunami při sešlápnutí damper pedálu. Otáčením knobem [DEPTH] upravíte poměr zpracovaného/nezpracovaného signálu, knobem [RATE] stupeň otevření damper pedálu.	Stereo
	Harmonic Enhancer	HE	Efekt přidávající vyšší harmonické tóny ke vstupnímu zvuku pro přidání „jiskry“ ke zvuku či vzdušnost. Otáčením knobem [DEPTH] upravíte cutoff frekvenci HPF, knobem [RATE] sílu efektu.	Stereo

Seznam typů ovladačů EG/Filter

Můžete změnit výraz zvuku v reálném čase ovládním knobu [EG FILTER] během hry. Tento seznam vysvětluje typy ovladačů pro jednotlivé generátory obálek a filtry.

EG (Generátor obálek)

EG umožňuje určit, s jakým stupněm se zvuk během času mění. To vám umožňuje vytvářet zvuky s různými vlastnostmi přirozených hudebních nástrojů – jako je rychlý nástup a doznívání perkusního zvuku, nebo dlouhé doznívání sustain zvuku klavíru. YC88/YC73 ovládá pomocí jednoho knobu tyto tři charakteristiky.

Attack	Určuje čas, kdy zvuk dosáhne maximální úrovně, po zahrání na klávesu. Čím nižší hodnota, tím rychlejší nástup.
Decay	Určuje čas, po kterém zvuk dosáhne úrovně doznívání (o něco nižší, než je maximální). Čím nižší hodnota, tím rychlejší doznívání.
Release	Určuje čas, který uplyne, než zvuk dozní do ticha, po uvolnění klávesy. Čím nižší hodnota, tím rychlejší uvolnění.

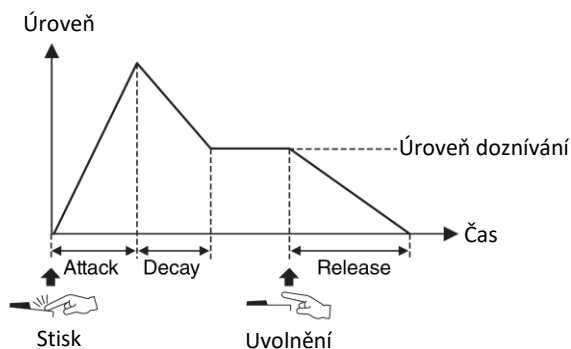

To, jak se všechny tyto tři vlastnosti mění při použití jednoho knobu je označováno jako typ ovládání EG. YC88/YC73 má 11 takovýchto typů. Typy lze nastavit použitím tlačítka [EXIT] + ovládním knobu [EG FILTER] nebo z „EG Control“ (strana 43). Graf níže ukazuje, jak se Attack, Decay a Release mění při otáčení knobu od středové pozice (=64) doleva a doprava.

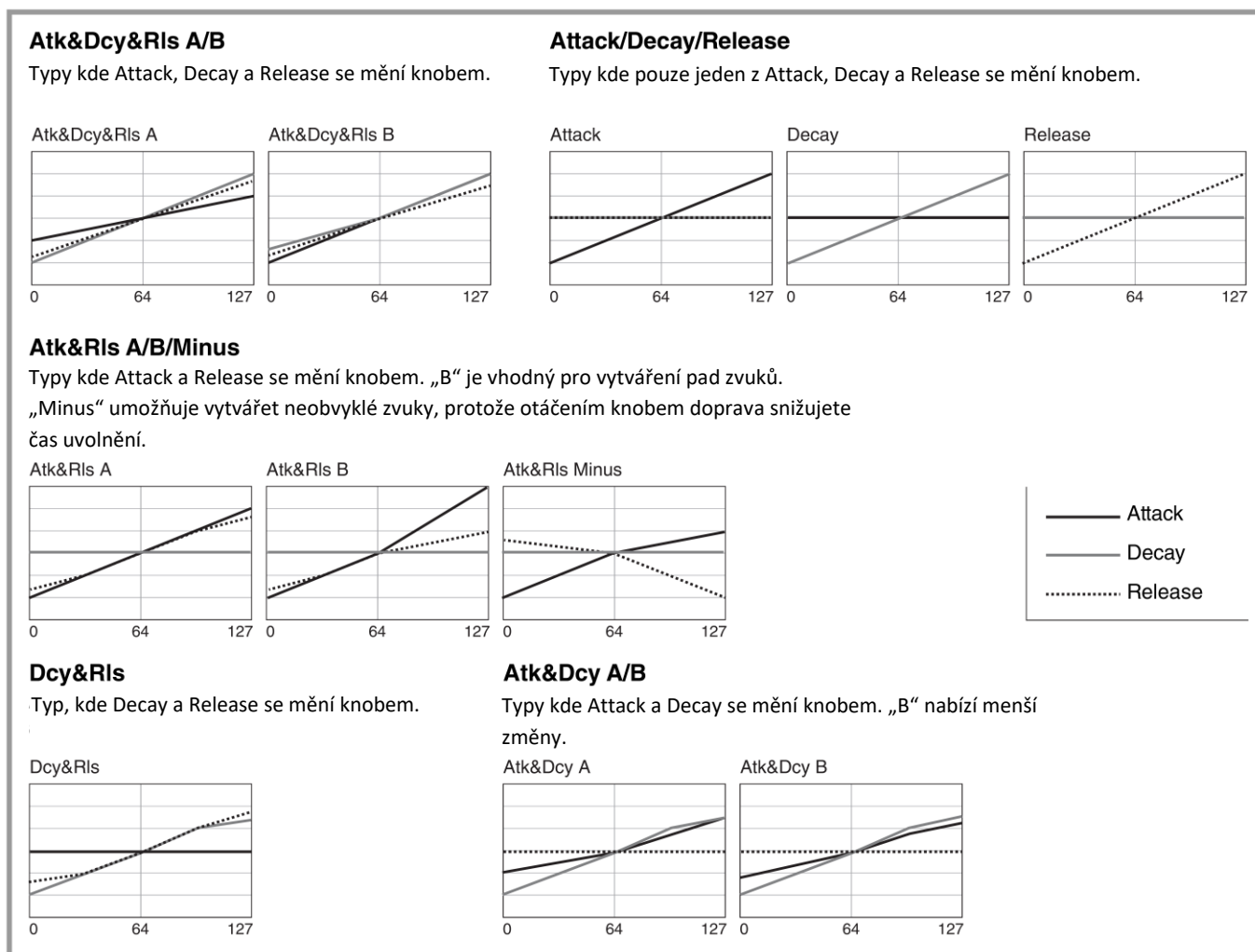

Filtr

Filtr je funkce umožňující měnit tón zvuku průchodem pouze určitého rozsahu frekvencí, anebo ořezáním signálů v jiných frekvenčních pásmech. YC88/YC73 ovládá následující dvě charakteristiky jedním knobem.

Cutoff

Určuje cutoff frekvenci filtru (jaké frekvenční pásmo signálu je ořezáno), pro úpravu jasu zvuku. Vyšší hodnoty vytvářejí jasnější zvuk.

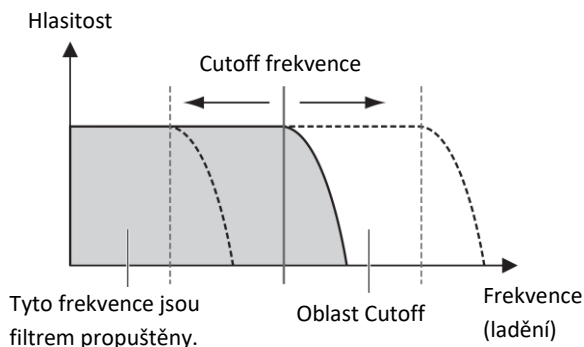

Resonance

Určuje množství rezonancí, které zvyšují hlasitost okolo cutoff frekvence. Vyšší hodnoty vytvářejí důraznější efekt.

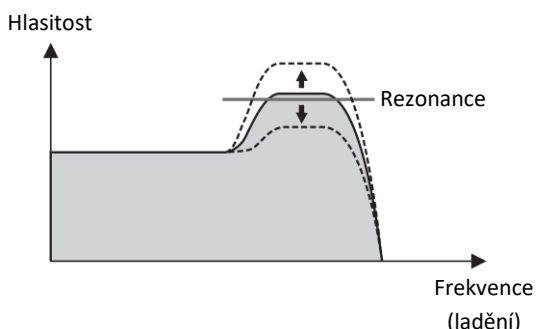

To, jak se obě tyto vlastnosti mění při použití jednoho knobu je označováno jako typ ovládání Filtru. YC88/YC73 má 7 takovýchto typů. Typy lze nastavit použitím tlačítka [EXIT] + ovládáním knobu [EG FILTER] nebo z „Filter Control“ (strana 43). Graf níže ukazuje, jak se dva parametry mění při otáčení knobu od středové pozice (=64) doleva a doprava.

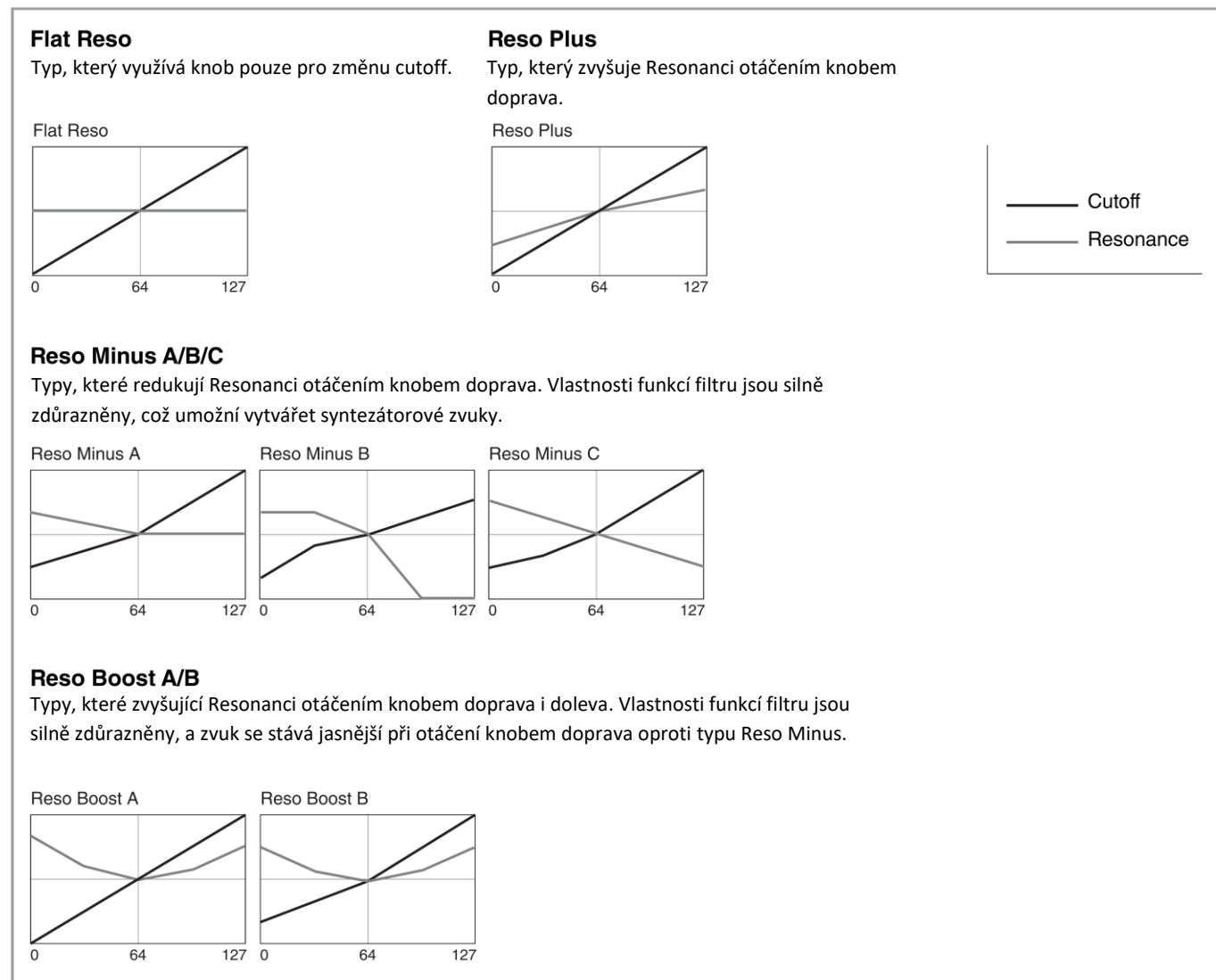

Přehled MENU

Po stisknutí tlačítka [MENU] můžete upravovat nastavení různých parametrů a funkcí celého systému nástroje. Tato nastavení budou uložena v nástroji.

Ovládání

1. Stiskněte tlačítko [MENU].

2. Použijte otočný ovladač a tlačítko [ENTER] pro výběr a vyvolání položky, kterou chcete editovat na displej.

Poznámka

Můžete také použít tlačítka LIVE SET [1] až [6] pro přímý výběr položek. Tlačítka LIVE SET [1] až [6] odpovídají položkám od vrchu menu. Indikátory použitelných tlačítek se rozsvítí.

3. Použijte otočný ovladač pro změnu hodnoty nebo nastavení.

4. Stiskněte tlačítko [ENTER] pro návrat na obrazovku Top (Live Set Zvuk).

General (Obecné)

Název funkce		Popis
Master Tune Celkové ladění		Určuje celkové ladění celého nástroje. Rozsah nastavení: 414.72 Hz – 466.78 Hz Výchozí nastavení: 440.00 Hz
MIDI Settings MIDI nastavení	MIDI Port	USB Určuje, zda je (On) nebo není (Off) konektor USB [TO HOST] použit pro vysílání/příjem MIDI zpráv. Výchozí nastavení: On
		MIDI Určuje, zda jsou (On) nebo nejsou (Off) použity konektory MIDI [IN]/[OUT] jako vstupní/výstupní porty MIDI zpráv pro tónový generátor tohoto nástroje. Když je nastaveno "On," pak jsou konektory použity jako Port 1 (vysílání/příjem zpráv tónovým generátorem tohoto nástroje). Když je nastaveno "Off", pak jsou použity jako Port 2 (USB-MIDI rozhraní). MIDI zprávy přijímané na MIDI [IN] konektoru budou vystupovat beze změny na USB Portu 2 (MIDIOUT2 (YC Series)). MIDI zprávy přijímané na USB Portu 2 (MIDIIN2 (YC Series)) budou vystupovat beze změny na konektoru MIDI [OUT]. Výchozí nastavení: On
	MIDI Channel	Tx Určuje MIDI vysílací kanál. Když je nastaveno "Off," MIDI zprávy nejsou vysílány. Rozsah nastavení: 1 – 16, Off Výchozí nastavení: 1
	Rx Určuje MIDI přijímací kanál. Když je nastaveno "All," MIDI zprávy nejsou přijímány na všech kanálech. Rozsah nastavení: 1 – 16, All Výchozí nastavení: 1	

Název funkce		Popis
MIDI Settings	MIDI Control	<p>Určuje, jak nástroj provádí a reaguje na MIDI ovládání. Když je nastaveno "On," zprávy změny ovládání určené pro YC88/YC73 budou vysílány z odpovídajících ovladačů, což umožní ovládat DAW software nebo externí MIDI zařízení z tohoto nástroje.</p> <p>Když je nastaveno "Invert", MIDI zprávy jsou vysílány pouze, když používáte ovladače Sekcí, které jsou vypnuty, což umožňuje ovládat DAW software nebo externí MIDI zařízení. Například, když vytvoříte nový Live Set Zvuk kombinací Sekce Organ a zvuku smyčců z DAW softwaru, můžete použít ovladače Sekcí Key A a Key B pro úpravu hlasitosti nebo filtru smyčcových nástrojů v DAW softwaru.</p> <p>Výchozí nastavení: Off</p> <p>Poznámka</p> <p>Když jsou přijaty MIDI zprávy z DAW softwaru odpovídající ovladačům, jsou nastavení odpovídajících ovladačů změněna. Přiřazení MIDI zpráv jednotlivým ovladačům je fixní. Pokud chcete ovládat parametry v DAW softwaru z ovladačů nástroje, proveďte nastavení na počítači, takže jsou zprávy odpovídající ovladačům správně přijaty. Detaily o ovladačích a jim odpovídajících MIDI zprávách, viz strana 58.</p> <p>MIDI zprávy při ovládání Modulation a Bend Lever ovladačů jsou vysílány vždy, bez ohledu na nastavení.</p>
		<ul style="list-style-type: none"> ▪ MIDI Control = Off <p>MIDI zprávy nejsou vysílány i při ovládání nástroje.</p> <ul style="list-style-type: none"> ▪ MIDI Control = On <p>MIDI zprávy změny ovládání aktivních ovladačů jsou vysílány.</p> <p>Poznámka</p> <p>I když přepínače Sekcí [ON/OFF] nebo tlačítka EFFECT 1/2 [ON/OFF] jsou vypnuta (Off), jsou MIDI zprávy vysílány, pokud svítí indikátory umožňující změny parametrů, podle nastavení "Display Lights" (strana 39).</p> <ul style="list-style-type: none"> ▪ MIDI Control = Invert <p>Odpovídající MIDI zprávy jsou vysílány, pouze když jsou použity ovladače u Sekcí [ON/OFF], které jsou vypnuty (Off).</p> <p>Poznámka</p> <p>Když je nastaveno "Invert", indikátory Sekcí se automaticky rozsvítí, bez ohledu na stav přepínače Sekce [ON/OFF].</p> <p>Když je nastaveno "Invert", nastavení "Display Lights" ("Section" a "Ins Effect") nelze provádět.</p>
	Tx/Rx Pgm Change	<p>Určuje, zda vysílání/příjem zpráv změny programu mezi nástrojem a externím MIDI zařízením jsou umožněny (On) nebo ne (Off).</p> <p>Výchozí nastavení: On</p>
	Tx/Rx Bank Select	<p>Určuje, zda vysílání/příjem zpráv výběru banky mezi nástrojem a externím MIDI zařízením jsou umožněny (On) nebo ne (Off).</p> <p>Výchozí nastavení: On</p>
	Controller Reset	<p>Určuje stav ovladačů (Sustain, Modulation táhlo, Nožní ovladač atd.), když přepínáte mezi Live Set Zvuky. Když je nastaveno "Hold", jsou ovladače ponechány v aktuální pozici. Když je nastaveno "Reset", jsou ovladače resetovány na výchozí nastavení (níže).</p> <ul style="list-style-type: none"> • Pitch Bend: Center (střed) • Modulation lever: Minimum • Expression: Maximum • Pedal Wah: Minimum <p>Výchozí nastavení: Reset</p>

Název funkce		Popis
Keyboard/ Pedal	Octave	Posunuje oktávový rozsah klaviatury nahoru nebo dolů. Rozsah nastavení: -3 – +3 Výchozí nastavení: +0
Klaviatury/ Pedál	Transpose	Transponuje ladění klaviatury nahoru nebo dolů v půltónových krocích. Rozsah nastavení: -12 – +12 Výchozí nastavení: +0
	Touch Curve	Určuje, jak budou aktuální tóny generovány a vysílány v závislosti na síle vaší hry na klaviaturu (strana 11). Rozsah nastavení: Normal, Soft, Hard, Wide, Fixed Výchozí nastavení: Normal
	Fixed Velocity	Použijte tuto funkci pro vysílání pevné úrovně rychlosti do tónového generátoru bez ohledu na to, jak silně nebo slabě na klaviaturu hraje. Tento parametr je dostupný pouze, když zvolíte nastavení "Fixed" v položce Touch Curve výše. Rozsah nastavení: 1 – 127 Výchozí nastavení: 64
	Sustain Pedal Type	Určuje, který typ nožního přepínače připojeného ke konektoru FOOT SWITCH [SUSTAIN] je rozpoznán. Zvolte "FC3A (HalfOn)", když chcete používat techniku hry half-damper. Rozsah nastavení: FC3A (HalfOn), FC3A (HalfOff), FC4A/FC5 Výchozí nastavení: FC3A (HalfOn)
	Foot Switch Assign	Určuje číslo Control Change (Změny ovládání) generované použitím nožního přepínače připojeného ke konektoru FOOT SWITCH [ASSIGNABLE]. Výchozí nastavení: Live Set +
Local Control Lokální ovládání		Určuje zapnutí (On) nebo vypnutí (Off) lokálního ovládání. Když je nastaveno "Off", tónový generátor tohoto nástroje je skutečně odpojen od ovladačů, a nebude vytvářen žádný zvuk v reakci na vaši hru na klaviaturu. Nicméně nástroj stále vysílá MIDI zprávy, když je "Local Control" nastaveno na "Off," a tónový generátor bude vytvářet zvuk v reakci na přijaté MIDI zprávy. Výchozí nastavení: On
I/O Volume Hlasitost vstupu/ výstupu	USB Audio Volume	Určuje úroveň pro USB Audio vstup. Rozsah nastavení: 0 – 127 Výchozí nastavení: 64
	Output	Upravuje finální výstupní úroveň nástroje. Rozsah nastavení: -24 dB – +0 dB – +24 dB Výchozí nastavení: -6 dB
Auto Power Off Automatické vypínání		Určuje, zda je funkce Automatického vypínání nástroje aktivní („Enable“) nebo neaktivní („Disable“). Výchozí nastavení: Disable

Ovládací panel

Název funkce		Popis
Panel Lock Settings Nastavení panelu	Live Set	Určuje, zda je aktivní (On) nebo neaktivní (Off) funkce uzamknutí horního panelu pro jednotlivé kategorie uvedené nalevo. Výchozí nastavení: On
	Organ/Keys	
	Effect/Sp Amp/Reverb	
	Master EQ	
Display Lights Zobrazené indikátory	Section	Určuje, zda indikátory jednotlivých Sekcí vždy svítí („On“), bez ohledu na stav přepínače Sekce [ON/OFF]. Výchozí nastavení: Off Poznámka Když je „MIDI Control“ nastaven na „On“, a je změněn parametr použitím ovladače, jehož indikátor svítí, bude vysílána zpráva změny ovládání (strana 37).
	Ins Effect	Určuje, zda indikátory jednotlivých oblastí EFFECT 1 a 2 Sekcí Key A/Key B vždy svítí („On“), bez ohledu na stav tlačítek EFFECT 1/2 [ON/OFF]. Výchozí nastavení: Off Poznámka Když je „MIDI Control“ nastaven na „On“, a je změněn parametr použitím ovladače, jehož indikátor svítí, bude vysílána zpráva změny ovládání (strana 37).
	LCD SW	Určuje, zda je (On) nebo není (Off) zobrazena obrazovka Top. Obrazovky s různými nastaveními jako jsou MENU a SETTINGS jsou zobrazeny vždy, bez ohledu na toto nastavení. Výchozí nastavení: On
	LCD Contrast	Upravuje kontrast LCD displeje nástroje. Rozsah nastavení: 1 – 63 Výchozí nastavení: 32
Advanced Settings Pokročilá nastavení	Drawbar Mode	Nastavuje podmínky, zda mají pozice táhel reflektovat, když aktuální pozice táhel a LED displej se neshodují. Pokud je nastaveno na „Jump“, je pozice táhla bezpodmínečně reflektována při pohybu táhla. Když je nastaveno „Catch“, je zachováno nynější nastavení, dokud se pozice táhel neshoduje (chytá) s LED displejem. Jakmile se shodují, bude reflektována pozice táhel. Výchozí nastavení: Jump
	Section Hold	Když je nastaveno na „Enable“, můžete zvolit jiný Live Set Zvuk a stále podržet (hold) aktuální nastavení požadované Sekce. Stiskněte a podržte přepínač Sekce [ON/OFF] Sekce, jejíž nastavení chcete zachovat, dokud odpovídající indikátor blikáním nesignalizuje, že je přepnuta do stavu Hold. Pro uvolnění Sekce znovu stiskněte přepínač. Například pro zachování nastavení reverbu během vaší hry, bez ohledu na změny Live Set Zvuků, nastavte tuto položku na „Enable“ a stiskněte a podržte přepínač Sekce REVERB [ON/OFF]. Výchozí nastavení: Disable
	Live Set View Mode	Určuje, zda je zachováno zobrazení obrazovky Live Set View (Keep) nebo se zobrazení vrací na obrazovku Top (Close) při přepínání mezi Live Set Zvuky. Když je nastaveno „Keep“, osm sad Live Set Zvuků je zobrazeno na obrazovce. Výchozí nastavení: Close
	Value Indication	Určuje, zda jsou (On) nebo nejsou (Off) zobrazeny hodnoty jednotlivých knobů na LCD. Výchozí nastavení: On
	SW Direction	Určuje, zda ovládání přepínače výběru Rejstříku funguje vzestupně (Výchozí nastavení) nebo sestupně (Reverse). Výchozí nastavení: Default

Název funkce		Popis
Advanced Settings Pokročilá nastavení	EG/Filter Reset	Určuje, zda jsou nastavení EG nebo FILTER při změně Rejstříků v Sekcích Key A/Key B resetovány (On) nebo zachovány (Off). Výchozí nastavení: On
System Settings Systémová nastavení	Power On Sound	Určuje, který Live Set Zvuk je automaticky zobrazen na obrazovce Top, po zapnutí nástroje. Výchozí nastavení: 1-1
	MIDI Device Number	Určuje čísla MIDI zařízení. Číslo zařízení tohoto nástroje se musí shodovat s číslem zařízení externího MIDI zařízení, při příjmu nebo vysílání bulk dat, změn parametrů nebo jiných systémových exklusivních zpráv. Rozsah nastavení: 1 – 16, All, Off Výchozí nastavení: All
	MIDI Control Delay	Upravuje časování vysílání pro MIDI zprávy ovládání vysílané, když je přepínáno mezi Live Set Zvuky. Můžete potřebovat provést úpravu tohoto nastavení, když aplikace na vašem počítači nepřijímá zprávy korektně. Rozsah nastavení: 0 – 1500 ms Výchozí nastavení: 0 ms

Job (Operace)

Název funkce		Popis	
Live Set Manager Manažer Live Setu	Swap	Zamění aktuálně zvolený Live Set Zvuk s libovolným Live Set Zvukem.	
	Copy	Kopíruje aktuálně zvolený Live Set Zvuk a vloží jej na libovolnou pozici v libovolné Live Set Stránce.	
Section Manager Manažer Sekcí	Initialize	Resetuje aktuálně zvolený Live Set Zvuk na jeho výchozí nastavení.	
	Copy	Organ	Kopíruje nastavení Sekce Organ aktuálně editovaného Live Set Zvuku.
		Key A	Kopíruje nastavení Sekce Key A aktuálně editovaného Live Set Zvuku.
		Key B	Kopíruje nastavení Sekce Key B aktuálně editovaného Live Set Zvuku.
		Effect	Kopíruje nastavení Sekce EFFECT aktuálně editovaného Live Set Zvuku.
		Speaker Amp	Kopíruje nastavení Sekce SPEAKER/AMP aktuálně editovaného Live Set Zvuku.
	Paste	Organ	Vkládá kopírovaná nastavení. Funkci Paste nelze provést, pokud nebylo nic kopírováno. Vkládání mezi Sekcemi jsou možné pouze, když vkládáte z Key A do Key B nebo z Key B do Key A.
		Key A	
		Key B	
		Effect	
		Speaker Amp	
Swap Key A & Key B	Prohodí nastavení mezi Sekcí Key A a Sekcí Key B aktuálně editovaného Live Set Zvuku. Poznámka Tento job lze také provést pomocí tlačítka [EXIT] a tlačítka Key [A B].		

Název funkce		Popis	
Section Manager Manažer Sekcí	Initialize	Organ	Resetuje všechna nastavení v [SETTINGS] → "Sound" → "Organ Settings" aktuálně editovaného Live Set Zvuku.
		Rotary Speaker	Resetuje všechna nastavení v [SETTINGS] → "Sound" → "Rotary Speaker" aktuálně editovaného Live Set Zvuku.
		FM Unison	Resetuje všechna nastavení v „FM Unison“ požadované Sekce, aktuálně editovaného Live Set Zvuku. <ul style="list-style-type: none"> • Key A: [Settings] → "Sound" → "Key A Settings" → "FM Unison" • Key B: [Settings] → "Sound" → "Key B Settings" → "FM Unison"
Edit Recall	Recall	Pokud jste během editace Live Set Zvuku úpravy neuložili, a zvolíte jiný Live Set Zvuk a pak se vrátíte zpět na editovaný Live Set Zvuk, bude zobrazena poslední uložená verze. Použitím této funkce můžete obnovit poslední editaci a obnovit jí tak. UPOZORNĚNÍ Mějte na paměti, že pokud nástroj vypnete, všechny vaše neuložené úpravy a změny budou ztraceny.	
Menu Initialize		Resetuje nastavení obrazovek MENU na jeho výchozí (tovární) nastavení.	
Factory Reset		Resetuje nastavení tohoto nástroje na jeho výchozí (tovární) nastavení.	

File (Soubor)

Název funkce		Popis
Back Up File	Save	Ukládá všechna data uložená v nástroji včetně systémových nastavení na USB flash disk jako záložní soubor "Back Up File" (s příponou: .YOA).
	Load (*)	Načítá data uložená jako záložní soubor "Back Up File" z USB flash disku.
Live Set All File	Save	Ukládá všechna data Live Setů uložená v nástroji na USB flash disk jako soubor "Live Set All File" (s příponou: .YOL).
	Load (*)	Načítá data uložená jako soubor "Live Set All File" z USB flash disku.
Live Set Page File	Save	Ukládá Live Set Stránku uloženou v nástroji na USB flash disk jako soubor "Live Set Page File" (s příponou: .YOP).
	Load (*)	Načítá data uložená jako soubor "Live Set Page File" z USB flash disku.
Live Set Sound File	Save	Ukládá Live Set Zvuk uložený v nástroji na USB flash disk jako soubor "Live Set Sound File" (s příponou: .YOS).
	Load	Načítá data uložená jako soubor "Live Set Sound File" z USB flash disku.
File Utility Nástroje pro soubory	Rename	Přejmenuje název souboru na USB flash disku.
	Delete	Smaže soubor z USB flash disku.
	Format	Formátuje USB flash disk. UPOZORNĚNÍ Při formátování USB flash disku dojde k přepsání všech dat na uvedeném zařízení. Ujistěte se, že USB flash disk neobsahuje žádná důležitá data.

* Můžete také načíst požadovaný Live Set Zvuk ze souboru obsahujícího více Live Set Zvuků, jako je Backup (záložní) soubor, Live Set soubor a Live Set Page soubor (strana 25).

Version Info (Informace o verzi)

Zobrazuje verzi zaváděcího systému a firmwaru tohoto přístroje, jakož i vlastníka autorských práv tohoto nástroje.

Přehled SETTINGS (Nastavení)

Po stisknutí tlačítka [SETTINGS] můžete upravovat nastavení různých parametrů a funkcí aktuálně zvoleného Live Set Zvuku.

Tato nastavení budou uložena v nástroji.

Ovládání

1. Stiskněte tlačítko [SETTINGS].
2. Použijte otočný ovladač a tlačítko [ENTER] pro výběr a vyvolání položky, kterou chcete editovat na displeji.

Poznámka

Pokud je k dispozici šest nebo méně položek na displeji, můžete také použít tlačítka LIVE SET [1] až [6] pro přímý výběr položek. Tlačítka LIVE SET [1] až [6] odpovídají položkám od vrchu menu. Indikátory použitelných tlačítek se rozsvítí.

3. Použijte otočný ovladač pro změnu nastavení.
4. Stiskněte tlačítko [ENTER] pro návrat na obrazovku Top (Live Set Zvuk).

Sound (Zvuk)

Název funkce	Popis
Organ Settings Nastavení varhan	Určuje detailní nastavení Sekce Organ. Položky označené hvězdičkou (*) lze upravit pouze, když je zvolen typ VCM Organ (H1-H3). Pokud je alespoň jedna z položek označených hvězdičkou upravena, bude na hlavní obrazovce u označení typu „H1“ – „H3“ zobrazen vpravo nahoře symbol „+“.
Leak Level*	Upravuje hlasitost zvuku unikajícího vzduchu (zvuk unikající z tonewheel do elektrického obvodu). Rozsah nastavení: 0 – 127 Výchozí nastavení: 64
KeyClick Level*	Upravuje hlasitost zvuku kliknutí vznikajícího při stisku klávesy. Rozsah nastavení: 0 – 127 Výchozí nastavení: 64
Perc.Link to 1feet*	Určuje chování [1'] táhla při zapnutí nebo vypnutí PERCUSSION. <ul style="list-style-type: none">• On: Když je PERCUSSION zapnutá, zvuk [1'] táhla je zastaven.• Off: [1'] táhlo vytváří zvuk bez ohledu na nastavení PERCUSSION. Výchozí nastavení: On
Expression Type	Určuje pozici v toku signálu varhan, kde je aplikován expression pedál. <ul style="list-style-type: none">• Drive+Vol: Efekt pedálu je aplikován na předzesilovač Sekce Organ. Ovládním pedálu měníte jak hlasitost, tak i zkreslení zvuku varhan. Pokud je zvolen VCM typ varhan, je věrně reprodukován efekt expression pedálu vintage varhan.• Volume: Efekt pedálu je aplikován přes před Sekci REVERB po vytvoření zvuku varhan. Ovládním pedálu měníte hlasitost, ale ne zkreslení zvuku varhan. Výchozí nastavení: Drive+Vol

Název funkce	Popis	
Key A Settings/ Key B Settings Nastavení Sekcí Keys	Mono/Poly	Určuje, zda Sekce znějí monofonně (Mono) nebo polyfonně (Poly). Při nastavení na „Mono“ je zobrazena ikona  napravo od názvu Sekce na hlavní obrazovce. Výchozí nastavení: Poly
	Portamento	Určuje nastavení týkající se funkce portamento, která kontinuálně mění zvuk z jednoho zahraničního tónu na druhý. To lze nastavit, pouze když je „Mono/Poly“ nastaveno na „Mono“.
	Switch	Určuje, zda je (On) nebo není (Off) portamento aplikováno. Výchozí nastavení: Off
	Time	Určuje čas, za který efekt portamento změní ladění mezi dvěma tóny. Rozsah nastavení: 0 - 127 Výchozí nastavení: 64
	Mode	Určuje, jak je efekt portamento aplikován v závislosti na tom, jak hrajete na klávesy. <ul style="list-style-type: none"> • Full-time: Efekt portamento je aplikován vždy. • Fingered: Efekt portamento je aplikován pouze, když hrajete legato (další tón hrajete, a přitom držíte stisknutý předchozí tón). Výchozí nastavení: Full-time
	Time Mode	Určuje, standardní čas pro posun ladění. <ul style="list-style-type: none"> • Rate: Ladění se posouvá v závislosti na vzdálenosti mezi dvěma zvuky (tóny). Čím vzdálenější jsou dva zvuky, tím déle posun ladění trvá. • Time: Ladění se posouvá za určitý čas, bez ohledu, jak vzdálené jsou tyto dva tóny. Výchozí nastavení: Rate
	FM Unison	Určuje nastavení pro vytváření pocitu síly a prostorovosti v Rejstříku FM tónového generátoru. Toto nastavení je dostupné pouze, když je zvolen Rejstřík mající v názvu „FM“.
	Mode	Určuje, zda, když je zahrán jeden tón, je vygenerován jeden tón (Off), dva tóny současně (2 Unison), nebo čtyři tóny současně (4 Unison). Pokud je nastaveno na „2 Unison“ nebo „4 Unison“, je vpravo nahoře u názvu „FM“ Rejstříku uveden symbol „+“. Výchozí nastavení: Off
	Detune	Určuje rozdíl v ladění mezi dvěma nebo čtyřmi tóny, což má vliv na sílu zvuku. Rozsah nastavení: 0 - 15 Výchozí nastavení: 0
	Spread	Určuje rozdíl ve stereo umístění mezi dvěma nebo čtyřmi tóny, což má vliv na šířku zvuku. Rozsah nastavení: 0 - 15 Výchozí nastavení: 0
EG Control	Určuje typ ovládnání EG. Detaily o typech, které lze zvolit, viz strana 34. Výchozí nastavení: Atk&Dcy&Rls A	
Filter Control	Určuje typ ovládnání Filtru. Detaily o typech, které lze zvolit, viz strana 34. Výchozí nastavení: Flat Reso	



Název funkce		Popis
Rotary Speaker		Určuje detailní chování typů VCM Rotary Speaker (otáčivých reproduktorů, RtrA a RtrB v Sekci SPEAKER/AMP).
Level	Horn	Určuje hlasitost rohu (výšky). Rozsah nastavení: 0 - 127 Výchozí nastavení: 64
	Rotor	Určuje hlasitost rotoru (basy). Rozsah nastavení: 0 - 127 Výchozí nastavení: 64
Background Noise	Switch	Určuje, zda zahrnuje (On) nebo nezahrnuje (Off) simulovaný šum na pozadí. Výchozí nastavení: On
	Level	Určuje hlasitost šumu pozadí. Rozsah nastavení: 0 - 127 Výchozí nastavení: 64
Stereo/Mono		Určuje, zda se používá stereo nebo mono výstup pro RtrA a RtrB. Výchozí nastavení: Stereo
Speed		Určuje rychlost otáčení rohu (výšky) a rotoru (basy) pro nastavení Slow a Fast otáčivého reproduktoru.
	Horn Fast	Rozsah nastavení: 209,4 – 817,6 rpm Výchozí nastavení: 413,8 rpm
	Rotor Fast	Rozsah nastavení: 189,3 – 736,8 rpm Výchozí nastavení: 373,5 rpm
	Horn Slow	Rozsah nastavení: 23,0 – 89,6 rpm Výchozí nastavení: 45,4 rpm
	Rotor Slow	Rozsah nastavení: 22,7 – 88,3 rpm Výchozí nastavení: 44,8 rpm
Acceleration		Určuje zrychlení a zpomalení otáčení rohu (výšky) a rotoru (basy) otáčivého reproduktoru.
	Horn Acceleration	Rozsah nastavení: 0,21 -2,00 Výchozí nastavení: 1,30
	Rotor Acceleration	Rozsah nastavení: 0,21 -2,00 Výchozí nastavení: 1,00
	Horn Deceleration	Rozsah nastavení: 0,21 -2,00 Výchozí nastavení: 1,30
	Rotor Deceleration	Rozsah nastavení: 0,21 -2,00 Výchozí nastavení: 1,00
Function Funkce	Transpose Transpozice	Určuje ladění v půltónových krocích. Rozsah nastavení: -12 až +12 Výchozí nastavení: +0 Poznámka Toto nastavení nemá vliv na MIDI data.
	Split Point Bod dělení	Určuje pozici klávesy, kde je klaviatura rozdělena na levou a pravou část. Nastavená klávesa je nejnižší klávesou pravé části klaviatury. Rozsah nastavení: C#-2 až G8 Výchozí nastavení: G2

Název funkce	Popis
Tempo Delay Time	<p>Určuje čas zpoždění v délce not relativní k tempu efektu „Tempo/Delay“.</p> <p>Rozsah nastavení: 1/32 Tri. – 1/2</p> <p>Výchozí nastavení: 1/4</p> <p>Poznámka</p> <p>Můžete měnit použité tempo pro výpočet času zpoždění jeho nastavením pomocí vyťukání na tlačítko [TAP] nebo knobem [RATE] v Sekci EFFECT.</p>

External Keyboard (Externí klaviatura)

Určuje generování zvuku pro jednotlivé Sekce, když YC88/YC73 přijímá MIDI zprávy s informacemi o hře (key-on, key-off) z externího MIDI zařízení. Můžete provést nastavení kombinací YC88/YC73 s externím keyboardem pro dvoumanuálové varhany, nebo nechat hrát pouze Sekce Key A nebo Key B na externím keyboardu apod.

Poznámka

Pro Sekce/party, které jsou nastaveny pro hru pouze, když hraje externí keyboard, se zobrazení Split na hlavní obrazovce změní z  na .

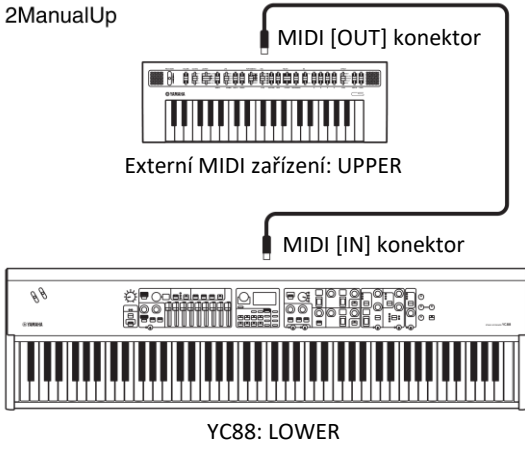
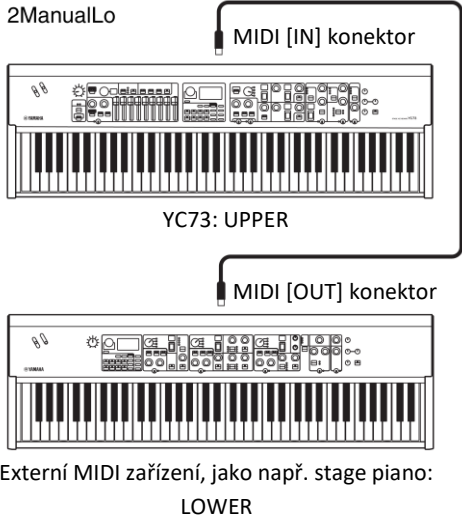
Název funkce	Popis
Organ	<ul style="list-style-type: none"> • Ext+Int: Zvuk je generován jak pro signál key-on přijatý z externího MIDI zařízení, tak i pro hru na klaviaturu tohoto nástroje. • ExtOnly: Zvuk je generován pouze pro signál key-on přijatý z externího MIDI zařízení. Při hře na klaviaturu tohoto nástroje zvuk generován není. • 2ManualUp: Toto nastavení slouží pro hru na dvoumanuálové varhany. UPPER part generuje zvuky pro signál key-on přijatý z externího MIDI zařízení, a LOWER part generuje zvuky při hře na klaviaturu tohoto nástroje. • 2ManualLo: Toto nastavení slouží pro hru na dvoumanuálové varhany. LOWER part generuje zvuky pro signál key-on přijatý z externího MIDI zařízení, a UPPER part generuje zvuky při hře na klaviaturu tohoto nástroje. • Off: Zvuk není generován pro signál key-on přijatý z externího MIDI zařízení. Při hře na klaviaturu tohoto nástroje zvuk generován je. <p>Výchozí nastavení: Ext+Int</p> <p>Příklady zapojení</p> <div style="display: flex; justify-content: space-around;"> <div style="text-align: center;"> <p>2ManualUp</p>  <p>Externí MIDI zařízení: UPPER</p> <p>YC88: LOWER</p> </div> <div style="text-align: center;"> <p>2ManualLo</p>  <p>YC73: UPPER</p> <p>Externí MIDI zařízení, jako např. stage piano: LOWER</p> </div> </div> <p>Poznámka</p> <p>Pokud je nastaveno „2ManualUp“ nebo „2ManualLo“, pak jsou nastavení Split pro Sekci Varhan neplatná, a oba indikátory tlačítka SPLIT [L U] se rozsvítí.</p>

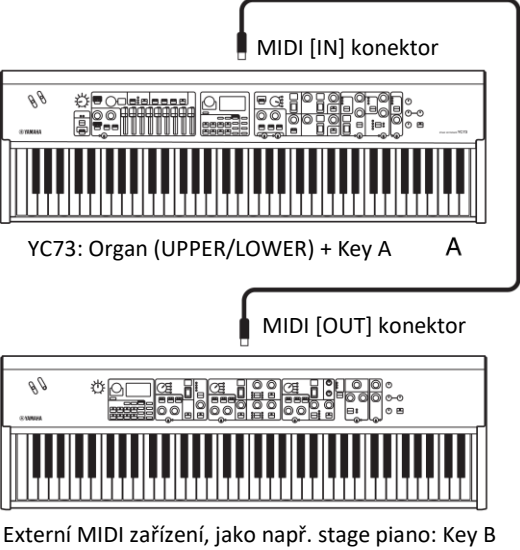
Název funkce	Popis
Key A	<ul style="list-style-type: none"> • Ext+Int: Zvuk je generován jak pro signál key-on přijatý z externího MIDI zařízení, tak i pro hru na klaviaturu tohoto nástroje. • ExtOnly: Zvuk je generován pouze pro signál key-on přijatý z externího MIDI zařízení. Při hře na klaviaturu tohoto nástroje zvuk generován není. • Off: Zvuk není generován pro signál key-on přijatý z externího MIDI zařízení. Při hře na klaviaturu tohoto nástroje zvuk generován je. <p>Výchozí nastavení: Ext+Int</p> <p>Příklady zapojení Organ = Off, Key A = Off, Key B = ExtOnly</p>
Key B	 <p>MIDI [IN] konektor</p> <p>YC73: Organ (UPPER/LOWER) + Key A A</p> <p>MIDI [OUT] konektor</p> <p>Externí MIDI zařízení, jako např. stage piano: Key B</p>

Master Keyboard (Ovládací klaviatura)

Pomocí funkce Master Keyboard můžete nastavit YC88/YC73 pro použití jako ovládací klaviatura. Umožňuje rozdělit klaviaturu na čtyři rozdílné zóny, kterými můžete ovládat rozdílné zvuky externího tónového generátoru. Například, můžete vytvořit Live Set Zvuk kombinací Rejstříků z tohoto nástroje a z externích tónových generátorů, nebo Live Set Zvuk skládající se pouze z Rejstříků z externího tónového generátoru.

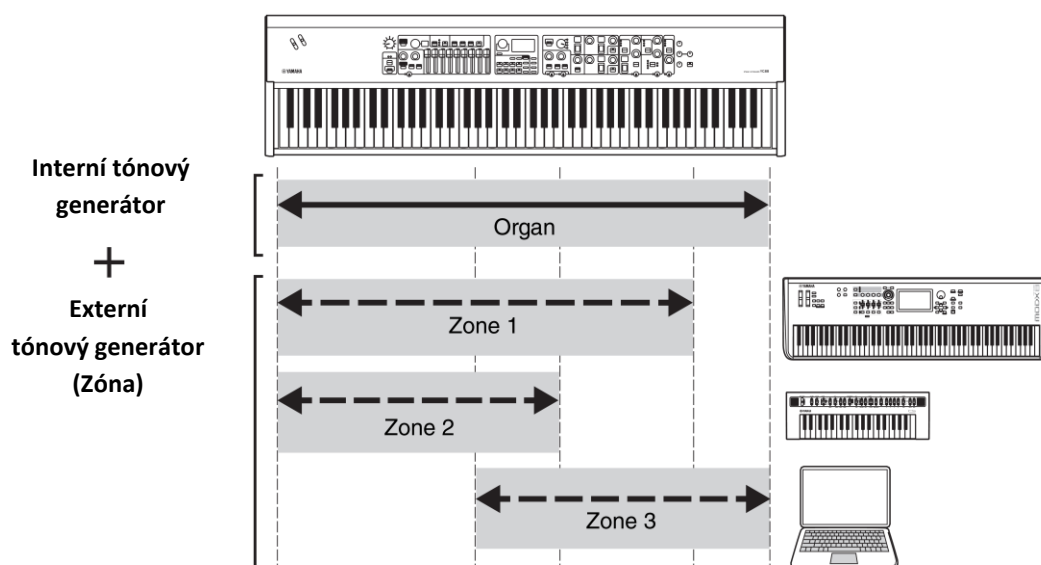

Název funkce		Popis
Mode SW Přepínač režimu		Zapíná (On) a vypíná (Off) režim Master Keyboard. Pokud je nastaveno "On", je režim Master Keyboard aktivní, a na obrazovce Live Set se objeví jeho indikátor MSK . Výchozí nastavení: Off
Advanced Zone SW Pokročilé přepínání zón		Přepíná rozsah nastavení režimu Master Keyboard. Pokud je nastaveno "On", můžete provádět detailní nastavení. Výchozí nastavení: Off Poznámka Pokud je nastaveno "Off", nebudou detailní nastavení označená hvězdičkou (*) zobrazena.
Zone Settings → Zone 1-4	Zone SW	Určuje, zda je (On) nebo není (Off) aktivní aktuálně zvolená zóna. Výchozí nastavení: Zone 1 = On, Zone 2-4 = Off
Nastavení zón → Zone 1-4	Tx Channel	Určuje MIDI vysílací kanál pro aktuálně zvolenou zónu. Rozsah nastavení: 1 – 16 Výchozí nastavení: Zone 1 = 1, Zone 2 = 2, Zone 3 = 3, Zone 4 = 4
*: Detailní nastavení	Octave Shift	Posouvá ladění aktuálně zvolené zóny v jednooktávových krocích. Rozsah nastavení: -3 – +3 Výchozí nastavení: +0
	Transpose	Transponuje ladění aktuálně zvolené zóny v půltónových krocích. Rozsah nastavení: -11 – +11 Výchozí nastavení: +0
	Note Limit Low	Určuje spodní klávesu aktuálně zvolené zóny. Výchozí nastavení: C -2
	Note Limit High	Určuje horní klávesu aktuálně zvolené zóny. Výchozí nastavení: G8
	Bank MSB*	Určuje hodnotu Bank Select MSB, která bude vyslána jako MIDI zpráva z aktuálně zvolené zóny na odpovídající externí nástroj po zvolení Live Set Zvuku. Výchozí nastavení: 0

Název funkce		Popis
Zone Settings → Zone 1-4 Nastavení zón → Zone 1-4 *: Detailní nastavení	Bank LSB*	Určuje hodnotu Bank Select LSB, která bude vyslána jako MIDI zpráva z aktuálně zvolené zóny na odpovídající externí nástroj po zvolení Live Set Zvuku. Výchozí nastavení: 0
	Program Change*	Určuje číslo Program Change, které bude vysláno jako MIDI zpráva z aktuálně zvolené zóny na odpovídající externí nástroj po zvolení Live Set Zvuku. Výchozí nastavení: 0
	Volume*	Určuje hlasitost externího nástroje odpovídajícího aktuálně zvolené zóně po zvolení Live Set Zvuku. Výchozí nastavení: 100
	Pan*	Určuje stereo pozici externího nástroje odpovídajícího aktuálně zvolené zóně po zvolení Live Set Zvuku. Výchozí nastavení: C
	Tx SW Note*	Určuje, zda je (On) nebo není (Off) aktivní vysílání zpráv MIDI tónů z aktuálně zvolené zóny na odpovídající externí nástroj. Výchozí nastavení: On
	Tx SW Bank*	Určuje, zda je (On) nebo není (Off) aktivní vysílání zpráv MIDI Bank Select (výběr banky) z aktuálně zvolené zóny na odpovídající externí nástroj. Výchozí nastavení: On
	Tx SW Program*	Určuje, zda je (On) nebo není (Off) aktivní vysílání zpráv MIDI Program Change (změna programu) na externí nástroj v reakci na aktuálně zvolenou zónu. Výchozí nastavení: On
	Tx SW Volume*	Určuje, zda je (On) nebo není (Off) aktivní vysílání zpráv MIDI Volume (změna hlasitosti) na externí nástroj v reakci na aktuálně zvolenou zónu. Výchozí nastavení: On
	Tx SW Pan*	Určuje, zda je (On) nebo není (Off) aktivní vysílání zpráv MIDI Pan (stereo pozice) na externí nástroj v reakci na aktuálně zvolenou zónu. Výchozí nastavení: On
	Tx SW PB*	Určuje, zda je (On) nebo není (Off) aktivní vysílání zpráv MIDI Pitch Bend (ohýbání tónu) na externí nástroj v reakci na aktuálně zvolenou zónu. Výchozí nastavení: On
	Tx SW MOD*	Určuje, zda je (On) nebo není (Off) aktivní vysílání zpráv MIDI Modulation (modulace tónu) na externí nástroj v reakci na aktuálně zvolenou zónu. Výchozí nastavení: On
	Tx SW Sustain*	Určuje, zda je (On) nebo není (Off) aktivní vysílání zpráv MIDI Sustain (sustain efekt) na externí nástroj v reakci na aktuálně zvolenou zónu. Výchozí nastavení: On
	Tx SW FS*	Určuje, zda je (On) nebo není (Off) aktivní vysílání zpráv MIDI z nožního přepínače na externí nástroj v reakci na aktuálně zvolenou zónu. Výchozí nastavení: On
	Tx SW FC1*	Určuje, zda je (On) nebo není (Off) aktivní vysílání zpráv MIDI z nožního ovladače [1] na externí nástroj v reakci na aktuálně zvolenou zónu. Výchozí nastavení: On
Tx SW FC2*	Určuje, zda je (On) nebo není (Off) aktivní vysílání zpráv MIDI z nožního ovladače [2] na externí nástroj v reakci na aktuálně zvolenou zónu. Výchozí nastavení: On	

Controllers (Ovladače)

Název funkce		Popis	
Bend Lever Ovladač ohýbání	Mode	Přepíná režim fungování Bend Lever ovladače. <ul style="list-style-type: none"> • Pitch Bend: Funguje jako Pitch Bend ovladač. • Rotary S/F: Přepíná mezi Slow a Fast nastavením pro otáčivý reproduktor Sekce SPEAKER/AMP. Posunem ovladače provádíte stejné efekty, jako při použití tlačítka ROTARY SPEAKER [Slow Fast]. Výchozí nastavení: Pitch Bend	
	Pitch Bend Range	Organ	Určuje maximální rozsah Pitch Bend (ohýbání tónu) v půltónech pro jednotlivé Sekce Rejstříků. Rozsah nastavení: -24 – +0 – +24 Výchozí nastavení: +2
		Key A	
Key B			
Modulation Lever Ovladač modulace	Assign	Určuje funkci přiřazenou ovladači Modulation Lever. Můžete přiřadit čísla Control Change (Změny ovládání) 1 až 119 a také ovládání USB Audio hlasitosti. Rozsah nastavení: Off, 1 – 63, 65, 67 – 119, USB Audio Volume Výchozí nastavení: 1	
	Limit Low	Určuje spodní hranici pro hodnoty ovladače Modulation Lever. Rozsah nastavení: 0 - 127 Výchozí nastavení: 0	
	Limit High	Určuje horní hranici pro hodnoty ovladače Modulation Lever. Rozsah nastavení: 0 - 127 Výchozí nastavení: 0	
	P.Mod Depth	Organ	Určuje hloubku vibrato efektu u zvuku z klaviatury. Lze nastavit individuálně pro jednotlivé Sekce Rejstříků. Rozsah nastavení: 0 - 127 Výchozí nastavení: 0
		Key A	
	Key B		
P.Mod Speed	Organ	Určuje rychlost vibrato efektu u zvuku z klaviatury. Lze nastavit individuálně pro jednotlivé Sekce Rejstříků. Rozsah nastavení: +64 - +0 - +63 Výchozí nastavení: 0 Poznámka Toto lze nastavit pro Sekci Organ pouze, když je zvolen FM typ tónového generátoru varhan (F1-F3).	
	Key A		
	Key B		
Foot Controller 1 Nožní ovladač 1	Assign	Určuje číslo MIDI Control Change zprávy přiřazené nožnímu ovladači (prodáván samostatně) připojenému ke konektoru FOOT CONTROLLER [1]. Rozsah nastavení: Off, 1 – 63, 65, 67 – 119, USB Audio Volume Výchozí nastavení: 11 (expression pedál)	
	Limit Low	Určuje spodní hranici pro hodnoty nožního ovladače (prodáván samostatně) připojeného ke konektoru FOOT CONTROLLER [1]. Rozsah nastavení: 0 - 127 Výchozí nastavení: 0	
	Limit High	Určuje horní hranici pro hodnoty nožního ovladače (prodáván samostatně) připojeného ke konektoru FOOT CONTROLLER [1]. Rozsah nastavení: 0 - 127 Výchozí nastavení: 0	

Název funkce		Popis	
Foot Controller 2 Nožní ovladač 2	Assign	Určuje číslo MIDI Control Change zprávy přiřazené nožnímu ovladači (prodáván samostatně) připojenému ke konektoru FOOT CONTROLLER [2]. Rozsah nastavení: Off, 1 – 63, 65, 67 – 119, USB Audio Volume Výchozí nastavení: 4 (wah pedál)	
	Limit Low	Určuje spodní hranici pro hodnoty nožního ovladače (prodáván samostatně) připojeného ke konektoru FOOT CONTROLLER [2]. Rozsah nastavení: 0 - 127 Výchozí nastavení: 0	
	Limit High	Určuje horní hranici pro hodnoty nožního ovladače (prodáván samostatně) připojeného ke konektoru FOOT CONTROLLER [2]. Rozsah nastavení: 0 - 127 Výchozí nastavení: 127	
Sustain Pedal Sustain pedál	Mode	Přepíná režim fungování sustain pedálu (prodáván samostatně) připojeného ke konektoru FOOT SWITCH [SUSTAIN]. <ul style="list-style-type: none"> • Sustain: Funguje jako sustain pedál. • Rotary S/F: Přepíná mezi Slow a Fast nastavením pro otáčivý reproduktor Sekce SPEAKER/AMP. Sešlápnutím pedálu provádíte stejné efekty, jako při použití tlačítka ROTARY SPEAKER [Slow Fast]. Výchozí nastavení: Sustain	
Receive SW Přepínač příjmu	Expression	Organ	Určuje, zda jednotlivé Sekce přijímají (On) nebo ignorují (Off) odpovídající MIDI zprávy přijímané z externího zařízení nebo MIDI zprávy vytvářené ovládáním nožního přepínače a nožního ovladače. Výchozí nastavení: On
		Key A	
		Key B	
	Sustain	Organ	
		Key A	
		Key B	
	Sostenuto	Organ	
		Key A	
		Key B	
	Soft	Organ	
		Key A	
		Key B	

Drawbar Color (Barva táhla)

Název funkce	Popis
Upper	Určuje barvu LED indikátorů táhel. Lze nastavit individuálně pro UPPER a LOWER party. Rozsah nastavení: White (bílá), Red (červená), Yellow (žlutá), Green (zelená), Cyan (tyrkysová), Blue (modrá), Magenta (purpurová) Výchozí nastavení: Upper = White (bílá), Lower = Red (červená)
Lower	

Name (Název)

Určuje názvy Live Set Zvuků. Detailní instrukce pro editaci najdete v kapitole „Editování názvů souborů/názvu Live Set Zvuků“ na straně 24.

Poznámka

Pro uložení editovaných názvů musíte provést operaci Store (strana 12).

Dodatek

Zprávy na obrazovce

Zpráva	Popis
Auto power off disabled.	Zobrazeno, pokud je funkce automatického vypínání nástroj vypnuta.
Completed.	Zobrazeno, pokud zvolená operace byla dokončena.
Connecting USB device...	Aktuálně probíhá rozpoznávání USB flash disku připojeného ke konektoru SUB [TO DEVICE].
Device number is off.	Zobrazeno, pokud nelze použít funkci Bulk Dump z důvodu nenastaveného čísla zařízení.
Device number mismatch.	Zobrazeno, pokud nelze použít funkci Bulk Dump z důvodu nesprávně nastaveného čísla zařízení.
File or folder already exists.	Zobrazeno, pokud soubor se shodným názvem, který se pokoušíte uložit, už existuje.
File or folder path is too long.	Soubor nebo adresář, které se pokoušíte otevřít, nejsou dostupné, protože bylo překročeno množství znaků, které popisují cestu.
Illegal bulk data.	Chyba zobrazená, pokud přijímáte Bulk data nebo Bulk Request.
Illegal file name.	Zobrazeno, pokud zadaný název souboru není správný. Zkuste zadat jiný název.
Illegal file.	Soubor zvolený pro načtení není vhodný pro tento nástroj.
Incompatible USB device	Zobrazeno, pokud je ke konektoru USB [TO DEVICE] připojeno nekompatibilní USB zařízení.
MIDI buffer full.	Zobrazeno, pokud objem přijatých MIDI dat je příliš velký na zpracování.
MIDI checksum error.	Zobrazeno, pokud je kontrolní součet pro přijatá exkluzivní systémová MIDI data nesprávný.
No device.	Zařízení není připojeno.
No read/write authority to the file.	Zobrazeno, pokud nemáte práva pro čtení nebo zápis dat.
Now receiving MIDI bulk data...	Zobrazeno, pokud nástroj přijímá MIDI bulk data.
Now transmitting MIDI bulk data...	Zobrazeno, pokud nástroj vysílá MIDI bulk data.
Please reboot to maintain internal memory.	Prosím restartujte tento nástroj pro obnovení interní paměti (NAND).
Push [PANEL LOCK] Button.	Stiskněte tlačítko [PANEL LOCK] pro zrušení zámku panelu.
Unsupported USB device.	Zobrazeno, pokud je připojen USB flash disk, který buď není formátovaný, nebo formátovaný způsobem, který není podporován. Prosíme, naformátujte USB zařízení v tomto nástroji.
USB connection terminated.	Zobrazeno, pokud je ukončeno spojení s připojeným USB zařízením z důvodu abnormálního elektrického proudu. Odpojte USB zařízení a od konektoru USB [TO DEVICE] a nástroj zapněte.
USB device full.	Zobrazeno, pokud je připojené USB zařízení plné a není možné na něj ukládat žádná další data. V tomto případě použijte jiné USB flash paměťové zařízení nebo vymažte nepotřebná data.
USB device is write-protected.	Zobrazeno, pokud se pokoušíte zapisovat na připojené USB flash paměťové zařízení, které je chráněno proti zápisu.
USB device read/write error.	Zobrazeno, pokud došlo k chybě během výměny dat mezi nástrojem a připojeným USB flash paměťovým zařízením.

Řešení problémů

Žádný zvuk? Špatný zvuk? Pokud budete mít s nástrojem nějaké problémy, projděte následující kontrolní seznam k možné nápravě. Pomoci k vyřešení problémů může také provedení funkce Factory Set (strana 21). Pokud by však některý specifický problém přetrvával, prosím kontaktujte zástupce Yamaha nebo autorizovaného distributora.

Problém	Předpokládaná příčina	Řešení
Nástroj se neočekávaně vypne.	To je normální, pokud je aktivní funkce Automatického vypínání.	Pokud je to nutné, funkci Automatického vypínání deaktivujte (strana 23).
Není vytvářen žádný zvuk.	Odpovídající externí vybavení (zesilovač, reproduktory, sluchátka) není správně připojeno k tomuto nástroji pomocí audio kabelů.	Protože tento nástroj nemá vestavěné reproduktory, budete potřebovat externí audio systém nebo stereo sluchátka (strana 22).
	Nástroj nebo externí audio zařízení nejsou zapnuty.	Zkontrolujte, zda je zapnuté napájení nástroje nebo externího audio vybavení.
	Hlasitost nástroje nebo externího audio zařízení jsou nastaveny na minimum.	Upravte hlasitost. Použijte knob [MASTER VOLUME] pro úpravu hlasitosti. Pokud byl ke konektoru FOOT CONTROLLER [1]/[2] připojen pedál, zkuste jej použít pro zvýšení hlasitosti.
	Všechny přepínače Sekcí Rejstříků [ON/OFF] jsou vypnuty.	Nastavte přepínače požadovaných Sekcí Rejstříků [ON/OFF] na „ON“.
	Hlasitosti Sekcí Rejstříků jsou nastaveny na minimum.	Použijte knoby [VOLUME] jednotlivých Sekcí Rejstříků pro úpravu hlasitosti.
	Nastavení Local Control je na „Off“.	Pokud je nastavení Local Control na „Off“, pak interní tónový generátor nezní. Nastavte Local Control je na „Off“.
	MIDI hlasitost nebo expression byly nastaveny na velmi nízkou úroveň pomocí externího MIDI zařízení.	Zvolte jiný Live Set Zvuk. Pokud byl ke konektoru FOOT CONTROLLER [1]/[2] připojen pedál, zkuste jej použít pro zvýšení hlasitosti.
Zvuk neustále zní.	Trvá zvukový efekt jako například delay.	Snižte hloubku efektu knobem [DEPTH], nebo nastavte tlačítko EFFECT 1/2 [ON/OFF] nebo přepínač Sekce [ON/OFF] na „OFF“. Pokud je zvolen jiný Live Set Zvuk během znění zvuku, stiskněte tlačítko aktuálně zvoleného Live Set Zvuku znovu.
Zvuky jsou zkreslené.	Nastavení efektu nejsou správná.	Zvuk bude zkreslený v závislosti na typu použitého efektu a dalších nastaveních. Změňte typ efektu nebo nastavení.
	Hlasitost je nastavena příliš vysoko.	Upravte hlasitost. Pro úpravu celkové hlasitosti použijte „I/O Volume“ → „Volume“ (strana 38).
	Hlasitost nástroje nebo externího audio vybavení jsou nastaveny příliš vysoko.	Upravte hlasitost externího audio vybavení, nebo použijte knob INPUT [GAIN] tohoto nástroje. Můžete také upravit hlasitost z „I/O Volume“ → „USB Audio“ (strana 38).
Zvukový výstup je přerušovaný nebo zadržává.	Byl překročen limit celkové maximální polyfonie (128 hlasů).	Snažte se tento limit nepřekračovat.
Není aplikován žádný efekt.	Hloubka je nastavena na minimum.	Použijte knob [DEPTH] pro nastavení hloubky efektu.

Problém	Předpokládaná příčina	Řešení
Přenos dat mezi počítačem a nástrojem nefunguje správně.	Nastavení Portu na počítači není správné.	Zkontrolujte nastavení počítače.
Přenos MIDI bulk dat nefunguje správně.	Použity nesprávné konektory (MIDI, USB).	Zkontrolujte propojení.
	Špatné číslo MIDI zařízení.	Zkontrolujte číslo MIDI zařízení.
Nelze uložit data na externí USB flash disk.	USB flash disk je chráněn proti zápisu.	Zrušte tuto ochranu.
	USB flash disk není správně zformátován.	Znovu naformátujte.
Pedál nevytváří žádný efekt.	Pedál není správně připojen.	Ujistěte se, že konektor pedálu je úplně zasunut konektoru v nástroji.
Na LCD není nic zobrazeno, i když je nástroj zapnutý.	Je nastaveno "Display Lights" → "LCD SW" na "Off".	Nastavte "LCD SW" na "On" (strana 39).
	"Display Lights" → "LCD Contrast" je nastaven na příliš nízkou úroveň.	Upravte kontrast v „LCD Contrast“ (strana 39).

Specifikace

Položka	Detaily		
	YC88	YC88/YC73	
Klaviatura	88 kláves, NW-GH3 (odstupňovaná klaviatura z přírodního dřeva): syntetické ebenové a slonovinové povrchy kláves	73 kláves, BHS (vyvážená kladívková klaviatura): matný povrch černých kláves	
Tónový generátor	Technologie	VCM Organ, AWM2, FM	
	Maximální polyfonie	VCM Organ + AWM2: 128 tónů*, FM: 128 * Celkem dohromady za VCM Organ a AWM2	
Rejstříky	Počet Live Set Zvuků	160 (Preset Live Set Sounds: 80)	
	Počet Rejstříků	145 (Organ: 6 / Keys: 139)	
	Efekty	Insertion efekty: Organ 1 systém (pre drive) Key A 2 systémy (1: 32 typů, 2: 32 typů) Key B 2 systémy (1: 32 typů, 2: 32 typů) Efekty: 32 typů Speaker/Amp: 6 typů (Rotary Speaker: 2 typy, Amp: 4 typy) Reverb Celkový EQ: 3pásmový EQ (s vypínatelnými středami)	
Displej	Typ	Full Dot LCD (128 x 64 bodů)	
Konektory	OUTPUT [L/MONO]/[R] (6,3 mm, standardní phone jacky, nesymetrické) OUTPUT [L]/[R] (XLR konektory, symetrické) [PHONES] (6,3 mm, standardní stereo phone jack) INPUT [L/MONO]/[R] (6,3 mm, standardní phone jacky) FOOT CONTROLLER [1]/[2] FOOT SWITCH [SUSTAIN]/[ASSIGNABLE] MIDI [IN]/[OUT] USB [TO HOST]/[TO DEVICE] [AC IN]		
Velikost/ Hmotnost	Rozměry (Š x H x V)	1298 mm x 364 mm x 142 mm	1086 mm x 355 mm x 145 mm
	Hmotnost (bez pedálu)	18,6 kg	13,4 kg
Dodané příslušenství	Uživatelský manuál (tato příručka) x 1 Napájecí kabel x 1 Nožní pedál FC3A x 1		

Obsah tohoto manuálu odpovídá posledním specifikacím platným v době jeho vytištění.

Protože firma Yamaha neustále pracuje na vylepšeních produktu, tento manuál se nemusí vztahovat právě na váš produkt. Aktuální verzi manuálu si můžete stáhnout ze stránek Yamaha.

Index

A		O	
Automatické vypínání	23	Organ Sekce	14
E		Otáčivý reproduktor	18, 44
Efekt	17	P	
EFFECT Sekce	17	PERCUSSION	15
EG	16, 34	Počítač	27, 29
Externí keyboard	27, 45	PRE DRIVE	15
Externí MIDI keyboard	27	R	
F		REVERB Sekce	19
Factory Reset	23	Rotary Speaker	18, 44
Filtr	16, 35	S	
I		Sekce	10
iPad	27, 29	SETTINGS	42
iPhone	27, 29	SPEAKER/AMP Sekce	18
K		Split	13, 23
Key A Sekce	16	Split (Key A, Key B)	16
Key B Sekce	16	Split (Organ)	15
L		Split Point	13
Live Set	12	SSS (Seamless Sound Switching)	12
Live Set Zvuk	12, 23	U	
Live Set Zobrazení	12	Uložení	25
LOWER	15	UPPER	15
M		USB Audio	29
Master EQ	19	USB flash drive	25
Master keyboard	47	USB [TO DEVICE]	26
MENU	36	USB [TO HOST]	26
MIDI kanál	30	T	
MIDI Port	28	Typ souboru	25
MIDI přijímací kanál	28	V	
MIDI vysílací kanál	28	VCM Organ	14
N		VIBRATO/CHORUS	15
Načtení	25	Voice Sekce	23
Nastavení	42	Y	
		Yamaha Steinberg USB Driver	29

Seznam dat

Seznam Live Set Zvuků

YC88

Bank	No	Name	Split Point	Section	Voice Name	MSB	LSB	PC
1	1	Natural CFX	G2	Organ	-	63	0	1
				Key A	CFX			
				Key B	-			
1	2	Soulful Rd	G2	Organ	-	63	0	2
				Key A	78Rd			
				Key B	-			
1	3	FM EP 1	G2	Organ	-	63	0	3
				Key A	FM Piano DA			
				Key B	-			
1	4	FM Lead	G2	Organ	-	63	0	4
				Key A	FM Syn Lead 2			
				Key B	-			
1	5	Jazz Lead	G2	Organ	H1	63	0	5
				Key A	-			
				Key B	-			
1	6	Rock Organ 1	G2	Organ	H2	63	0	6
				Key A	-			
				Key B	-			
1	7	Gospel Shout!	G2	Organ	H1	63	0	7
				Key A	-			
				Key B	-			
1	8	Rex Direct	G2	Organ	F2	63	0	8
				Key A	-			
				Key B	-			
2	1	One Ear Upright	G2	Organ	-	63	1	1
				Key A	U1			
				Key B	-			
2	2	67 Trem EP	G2	Organ	-	63	1	2
				Key A	67Rd Dark			
				Key B	-			
2	3	80s Piano Layer	G2	Organ	-	63	1	3
				Key A	CFX			
				Key B	FM The EP			
2	4	Fat OB Brass	G2	Organ	-	63	1	4
				Key A	OB Brass 1			
				Key B	OB Brass 2			
2	5	Jazz Swish	G2	Organ	H1	63	1	5
				Key A	-			
				Key B	-			
2	6	Prog 1	G2	Organ	H2	63	1	6
				Key A	-			
				Key B	-			
2	7	Gospel Worship	G2	Organ	H1	63	1	7
				Key A	-			
				Key B	-			
2	8	Italian Organ 1	G2	Organ	F3	63	1	8
				Key A	-			
				Key B	-			
3	1	C7 w/Pad	G2	Organ	-	63	2	1
				Key A	C7			
				Key B	Analog Pad			
3	2	Wr Trem	G2	Organ	-	63	2	2
				Key A	Wr Bright			
				Key B	-			
3	3	FM EP+Pad 1	G2	Organ	-	63	2	3
				Key A	FM The EP			
				Key B	Lite Strings			
3	4	Motion Pad	G2	Organ	-	63	2	4
				Key A	Mystic Pad			
				Key B	Analog Pad			
3	5	Squabble	G2	Organ	H1	63	2	5
				Key A	-			
				Key B	-			
3	6	Casino Fire	G2	Organ	H2	63	2	6
				Key A	-			
				Key B	-			

Bank	No	Name	Split Point	Section	Voice Name	MSB	LSB	PC
3	7	H Split Ld/Ba	G2	Organ	H1	63	2	7
				Key A	-			
				Key B	-			
3	8	Church	G2	Organ	F1	63	2	8
				Key A	-			
				Key B	-			

YC73

Bank	No	Name	Split Point	Section	Voice Name	MSB	LSB	PC
1	1	Soulful Rd	G2	Organ	-	63	0	1
				Key A	78Rd			
				Key B	-			
1	2	Natural CFX	G2	Organ	-	63	0	2
				Key A	CFX			
				Key B	-			
1	3	FM EP 1	G2	Organ	-	63	0	3
				Key A	FM Piano DA			
				Key B	-			
1	4	FM Lead	G2	Organ	-	63	0	4
				Key A	FM Syn Lead 2			
				Key B	-			
1	5	Jazz Lead	G2	Organ	H1	63	0	5
				Key A	-			
				Key B	-			
1	6	Rock Organ 1	G2	Organ	H2	63	0	6
				Key A	-			
				Key B	-			
1	7	Gospel Shout!	G2	Organ	H1	63	0	7
				Key A	-			
				Key B	-			
1	8	Rex Direct	G2	Organ	F2	63	0	8
				Key A	-			
				Key B	-			
2	1	67 Trem EP	G2	Organ	-	63	1	1
				Key A	67Rd Dark			
				Key B	-			
2	2	One Ear Upright	G2	Organ	-	63	1	2
				Key A	U1			
				Key B	-			
2	3	80s Piano Layer	G2	Organ	-	63	1	3
				Key A	CFX			
				Key B	FM The EP			
2	4	Fat OB Brass	G2	Organ	-	63	1	4
				Key A	OB Brass 1			
				Key B	OB Brass 2			
2	5	Jazz Swish	G2	Organ	H1	63	1	5
				Key A	-			
				Key B	-			
2	6	Prog 1	G2	Organ	H2	63	1	6
				Key A	-			
				Key B	-			
2	7	Gospel Worship	G2	Organ	H1	63	1	7
				Key A	-			
				Key B	-			
2	8	Italian Organ 1	G2	Organ	F3	63	1	8
				Key A	-			
				Key B	-			
3	1	Wr Trem	G2	Organ	-	63	2	1
				Key A	Wr Bright			
				Key B	-			
3	2	C7 w/Pad	G2	Organ	-	63	2	2
				Key A	C7			
				Key B	Analog Pad			
3	3	FM EP+Pad 1	G2	Organ	-	63	2	3
				Key A	FM The EP			
				Key B	Lite Strings			
3	4	Motion Pad	G2	Organ	-	63	2	4
				Key A	Mystic Pad			
				Key B	Analog Pad			

Bank	No	Name	Split Point	Section	Voice Name	MSB	LSB	PC
3	5	Squabble	G2	Organ	H1	63	2	5
				Key A	-			
				Key B	-			
3	6	Casino Fire	G2	Organ	H2	63	2	6
				Key A	-			
				Key B	-			
3	7	H Split Ld/Ba	G2	Organ	H1	63	2	7
				Key A	-			
				Key B	-			
3	8	Church	G2	Organ	F1	63	2	8
				Key A	-			
				Key B	-			

YC88/YC73

Bank	No	Name	Split Point	Section	Voice Name	MSB	LSB	PC
4	1	Clean Amp	G2	Organ	H3	63	3	1
				Key A	-			
				Key B	-			
4	2	H Split Ld/Chd	C3	Organ	H1	63	3	2
				Key A	-			
				Key B	-			
4	3	F1 Jazz	G2	Organ	F1	63	3	3
				Key A	-			
				Key B	-			
4	4	Rex Rotary	G2	Organ	F2	63	3	4
				Key A	-			
				Key B	-			
4	5	Rex Amp	G2	Organ	F2	63	3	5
				Key A	-			
				Key B	-			
4	6	Italian Organ 2	G2	Organ	F3	63	3	6
				Key A	-			
				Key B	-			
4	7	Italian Organ 3	G2	Organ	F3	63	3	7
				Key A	-			
				Key B	-			
4	8	F2 / RdBa	G2	Organ	F2	63	3	8
				Key A	78Rd			
				Key B	-			
5	1	CFX Bright	G2	Organ	-	63	4	1
				Key A	CFX			
				Key B	-			
5	2	C7	G2	Organ	-	63	4	2
				Key A	C7			
				Key B	-			
5	3	70's C7	G2	Organ	-	63	4	3
				Key A	C7			
				Key B	-			
5	4	Showbiz Upright	G2	Organ	-	63	4	4
				Key A	U1			
				Key B	-			
5	5	AP+Strings	G2	Organ	-	63	4	5
				Key A	CFX			
				Key B	Fast Strings			
5	6	Bass Stays Home	G2	Organ	-	63	4	6
				Key A	Upright Bass			
				Key B	C7			
5	7	78Rd Chorus	G2	Organ	-	63	4	7
				Key A	78Rd			
				Key B	-			
5	8	67Rd Overdrive	G2	Organ	-	63	4	8
				Key A	67Rd Bright			
				Key B	-			
6	1	Wr Dist	G2	Organ	-	63	5	1
				Key A	Wr Warm			
				Key B	-			
6	2	FM EP 2	G2	Organ	-	63	5	2
				Key A	FM The EP			
				Key B	-			
6	3	FM EP 3	G2	Organ	-	63	5	3
				Key A	FM Pf's Heart			
				Key B	-			
6	4	FM EP 4	G2	Organ	-	63	5	4
				Key A	FM Urban EP			
				Key B	FM DX EP			

Bank	No	Name	Split Point	Section	Voice Name	MSB	LSB	PC
6	5	FM EP 5	G2	Organ	-	63	5	5
				Key A	FM The EP			
				Key B	FM DX Road			
6	6	Magic Piano	G2	Organ	-	63	5	6
				Key A	67Rd Dark			
				Key B	FM Pf's Heart			
6	7	80s Soundtrack	G2	Organ	-	63	5	7
				Key A	78Rd			
				Key B	Analog Pad			
6	8	FM EP+Pad 2	G2	Organ	-	63	5	8
				Key A	FM Pf's Heart			
				Key B	Analog Pad			
7	1	Swell Backgrnd	C3	Organ	-	63	6	1
				Key A	FM Saw Pad			
				Key B	67Rd Dark			
7	2	Bass and 73Rd	G2	Organ	-	63	6	2
				Key A	Finger Bass			
				Key B	73Rd			
7	3	Analog Pad	G2	Organ	-	63	6	3
				Key A	Analog Pad			
				Key B	Noble Pad			
7	4	Fat Pad	G2	Organ	-	63	6	4
				Key A	JP Strings			
				Key B	Analog Pad			
7	5	Massive FM	G2	Organ	-	63	6	5
				Key A	FM Saw Pad			
				Key B	FM BellSquare			
7	6	Smooth Strings	G2	Organ	-	63	6	6
				Key A	FM Syn Str			
				Key B	JP Strings			
7	7	Stringy Octaves	G2	Organ	-	63	6	7
				Key A	Oct Syn Str			
				Key B	Unison Str			
7	8	Synth Brass	G2	Organ	-	63	6	8
				Key A	Synth Brass 1			
				Key B	Synth Brass 4			
8	1	Analog Lead	G2	Organ	-	63	7	1
				Key A	Classic Mini			
				Key B	-			
8	2	Expressive Lead	G2	Organ	-	63	7	2
				Key A	Sine Lead			
				Key B	Classic Mini			
8	3	Monster Lead	G2	Organ	-	63	7	3
				Key A	FM Syn Lead 1			
				Key B	FM Syn Lead 2			
8	4	Ep/Lead Split 1	G2	Organ	-	63	7	4
				Key A	73Rd			
				Key B	Soft Square			
8	5	Ep/Lead Split 2	G2	Organ	-	63	7	5
				Key A	FM DX EP			
				Key B	Mini Lead			
8	6	Pad/Lead	G2	Organ	-	63	7	6
				Key A	Analog Pad			
				Key B	Funky Mini			
8	7	Icy Split	C3	Organ	-	63	7	7
				Key A	Digi Pad			
				Key B	Mini Lead			
8	8	Sticky Bass	G2	Organ	-	63	7	8
				Key A	1o1 Bass			
				Key B	Analog Bass			
9	1	Aggressive Bass	G2	Organ	-	63	8	1
				Key A	1o1 Bass			
				Key B	Analog Bass			
9	2	Dual Bass	G2	Organ	-	63	8	2
				Key A	FM Saw Pad			
				Key B	Unison Bass			
9	3	FM Harmonic Ba	G2	Organ	-	63	8	3
				Key A	Mini Sub Bass			
				Key B	FM Tear Bass			
9	4	Syn Bell 1	G2	Organ	-	63	8	4
				Key A	Heaven Bell			
				Key B	-			
9	5	Syn Bell 2	G2	Organ	-	63	8	5
				Key A	Far Away FM			
				Key B	-			
9	6	Concerto Goldo	G2	Organ	-	63	8	6
				Key A	Slow Strings			
				Key B	Violin			

Bank	No	Name	Split Point	Section	Voice Name	MSB	LSB	PC
9	7	String Ensemble	G2	Organ	-	63	8	7
				Key A	Fast Strings			
				Key B	Violin			
9	8	Big Fanfare	G2	Organ	-	63	8	8
				Key A	Marcato Str			
				Key B	Brass 3			
10	1	Classic Gt.	G2	Organ	-	63	9	1
				Key A	Classic Gt			
				Key B	-			
10	2	Steel Gt.	G2	Organ	-	63	9	2
				Key A	Steel Gt			
				Key B	-			
10	3	Clean Gt.	G2	Organ	-	63	9	3
				Key A	Clean Gt 1			
				Key B	-			
10	4	Brass Section	G2	Organ	-	63	9	4
				Key A	Brass 1			
				Key B	-			
10	5	Brass w/Sax	G2	Organ	-	63	9	5
				Key A	Brass 1			
				Key B	Brass 2			
10	6	Upright Bass	G2	Organ	-	63	9	6
				Key A	Upright Bass			
				Key B	-			
10	7	Fingered Bass	G2	Organ	-	63	9	7
				Key A	Finger Bass			
				Key B	-			
10	8	Slap Bass	G2	Organ	-	63	9	8
				Key A	Slap Bass			
				Key B	-			

Seznam Rejstříků

Section	Category	Sub Category	No.	Name	Parameter Value(*)	
Organ	-	-	-	H1	0	
			-	H2	1	
			-	H3	2	
			-	F1	3	
			-	F2	4	
			-	F3	5	
Keys A/B	Piano	Grand	01	CFX	6	
			02	S700	7	
			03	C7	8	
		Upright	04	U1	9	
			05	CP80 1	10	
		CP	06	CP80 2	11	
			07	Piano Strings	12	
		Layer	08	Piano Synth	13	
			E.Piano	Rd	01	78Rd
		02			75Rd Funky	15
		03			73Rd	16
		04			67Rd Dark	17
		05			67Rd Bright	18
		Wr		06	Wr Warm	19
				07	Wr Bright	20
				08	Wr Wide	21
		Clavi	09	Clavi B	22	
			10	Clavi S	23	
	11		Harpsichord	24		
	FM		12	FM Piano DA	25	
			13	FM DX Road	26	
			14	FM The EP	27	
		15	FM DX EP	28		
		16	FM Pf's Heart	29		
		17	FM Urban EP	30		
		18	FM PowerClavi	31		
	Synth	Pad	01	FM Saw Pad	32	
			02	Analog Pad	33	
			03	Dark Light	34	
			04	Digi Pad	35	
			05	Noble Pad	36	
			06	Pop Pad	37	
			07	Fat Saw	38	
			08	Angel Pad	39	
			09	FM BellSquare	40	
10			FM Cloud Pad	41		
11			FM Bow RM Pad	42		
12			Itopia	43		
13			Mystic Pad	44		
14			Nowhere	45		
15			FM Choir	46		
16			Lite Strings	47		
Strings		17	JP Strings	48		
		18	FM Syn Str	49		
		19	Pop Syn Str	50		
		20	Unison Str	51		
		21	Oct Syn Str	52		
Brass		22	Synth Brass 1	53		
		23	Synth Brass 2	54		
		24	Synth Brass 3	55		
		25	Synth Brass 4	56		
		26	OB Brass 1	57		
		27	OB Brass 2	58		
		28	OB Brass 3	59		
		29	FM Brass	60		
		30	FM Brass Ens	61		
Lead		31	FM Syn Lead 1	62		
		32	FM Syn Lead 2	63		
		33	Classic Mini	64		
		34	Mini Lead	65		
		35	Funky Mini	66		

Section	Category	Sub Category	No.	Name	Parameter Value(*)	
Keys A/B	Synth	Lead	36	Sine Lead	67	
			37	Square Lead	68	
			38	Soft Square	69	
			39	Dirty Hook	70	
			40	Sync Saw Lead	71	
			41	Nu Mini	72	
			42	5th Lead	73	
			43	Calliope Lead	74	
			Bass	44	Mini Sub Bass	75
		45		Analog Bass	76	
		46		1o1 Bass	77	
		47		Synth Bass	78	
		48		FM Tear Bass	79	
		49		FM DX E.Bass	80	
		50		FM BoogieBass	81	
		51		FM SuperBass	82	
		52		Unison Bass	83	
		53		FM Owl Bass	84	
		ChromPerc		54	FM Glocken	85
			55	FM Far Away	86	
			56	Digi Bell	87	
			57	FM Brite Comp	88	
			58	Heaven Bell	89	
		Others	Strings	01	Slow Strings	91
				02	Marcato Str	92
				03	Fast Strings	93
				04	Tremolo Str	94
				05	Pizzicato	95
				06	Tape Strings	96
				07	Violin	97
				08	Cello	98
			Guitar	09	Classic Gt	99
				10	Steel Gt	100
				11	12Strings Gt	101
				12	FM Jazz Gt	102
				13	Clean Gt 1	103
	14			Clean Gt 2	104	
	15			Clean Gt 3	105	
	16			Banjo	106	
	17			Sitar	107	
	18			Shamisen	108	
	19			Koto	109	
	Brass		20	Brass 1	110	
			21	Brass 2	111	
			22	Brass 3	112	
			23	Sf. Brass	113	
24			Trumpet	114		
25		Trombone	115			
26		Horn 1	116			
27		Horn 2	117			
Sax / Winds	28	Sax Section 1	118			
	29	Sax Section 2	119			
	30	Soprano Sax	120			
	31	Alto Sax	121			
	32	Tenor Sax	122			
	33	Baritone Sax	123			
	34	Jazz Flute	124			
	35	Alto Flute	125			
	36	Tape Flute	126			
	37	Harmonica	127			
	38	FM Harmonica	128			
	39	Pan Flute	129			
	40	Bag Pipe	130			
	41	Shakuhachi	131			
Bass	42	Upright Bass	132			
	43	Finger Bass	133			
	44	Pick Bass	134			
	45	Fretless Bass	135			
	46	Slap Bass	136			

Section	Category	Sub Category	No.	Name	Parameter Value(*)
Keys A/B	Others	ChromPerc	47	Glocken	137
			48	Jazz Vibes	138
			49	Marimba	139
			50	Xylophone	140
			51	Tubular Bell	141
			52	Kalimba	142
		Others	53	Accordion	143
			54	Musette	144

*Toto je číslo použité pro parametr „Voice Number“ (strany 67, 68).

Seznam čísel Změny Ovládání (Control Change)

O:=Organ, U:=Organ UPPER, L:=Organ LOWER, A:=Key A, B:=Key B, E:=EFFECT, S:=SPEAKER/AMP

+1 Tabulka hodnot parametrů/ovladačů (strana 61).

+2 Přiřaditelné pouze pro nožní přepínač.

+3 Přiřaditelné pouze pro nožní ovladač 1/2 a ovladač modulation lever.

Parametry zobrazené v závorkách neovlivňují zvuk tohoto nástroje.

	CC No. (LCD indication)	Panel controls	Table (*1)
Organ	13 O: Volume	22 [VOLUME] knob	A
	14 O: Pre Drive	23 [PRE DRIVE] knob	A
	102 U: Drawbar 16'	24 Drawbar	A
	103 U: Drawbar 5 1/3'	24 Drawbar	A
	104 U: Drawbar 8'	24 Drawbar	A
	105 U: Drawbar 4'	24 Drawbar	A
	106 U: Drawbar 2 2/3'	24 Drawbar	A
	107 U: Drawbar 2'	24 Drawbar	A
	108 U: Drawbar 1 3/5'	24 Drawbar	A
	109 U: Drawbar 1 1/5'	24 Drawbar	A
	110 U: Drawbar 1'	24 Drawbar	A
	111 L: Drawbar 16'	24 Drawbar	A
	112 L: Drawbar 5 1/3'	24 Drawbar	A
	113 L: Drawbar 8'	24 Drawbar	A
	114 L: Drawbar 4'	24 Drawbar	A
	115 L: Drawbar 2 2/3'	24 Drawbar	A
	116 L: Drawbar 2'	24 Drawbar	A
	117 L: Drawbar 1 3/5'	24 Drawbar	A
	118 L: Drawbar 1 1/5'	24 Drawbar	A
119 L: Drawbar 1'	24 Drawbar	A	
Key A	18 A: Volume	22 [VOLUME] knob	A
	19 A: Tone	38 [TONE] knob	A
	20 A: EG	39 [EG FILTER] knob	A
	21 A: Filter	39 [EG FILTER] knob	A
	22 A: Effect 1 Depth	42 [DEPTH] knob	A
	23 A: Effect 1 Rate	43 [RATE] knob	A
	24 A: Effect 2 Depth	42 [DEPTH] knob	A
25 A: Effect 2 Rate	43 [RATE] knob	A	
Key B	27 B: Volume	22 [VOLUME] knob	A
	28 B: Tone	38 [TONE] knob	A
	29 B: EG	39 [EG FILTER] knob	A
	30 B: Filter	39 [EG FILTER] knob	A
	31 B: Effect 1 Depth	42 [DEPTH] knob	A
	68 B: Effect 1 Rate	43 [RATE] knob	A
	69 B: Effect 2 Depth	42 [DEPTH] knob	A
70 B: Effect 2 Rate	43 [RATE] knob	A	
EFFECT	94 E: Depth	42 [DEPTH] knob	A
	79 E: Rate	43 [RATE] knob	A
SPEAKER/AMP	93 S: Drive	49 [DRIVE] knob	A
	80 S: Tone	50 [TONE] knob	A
	85 Rotary Slow/Fast	52 [STOP] button 51 [Slow Fast] button	D D
REVERB	91 All Reverb Depth	56 [DEPTH] knob	A
	81 O: Reverb Depth	56 [DEPTH] knob	A
	82 A: Reverb Depth	56 [DEPTH] knob	A
	83 B: Reverb Depth	56 [DEPTH] knob	A
MASTER EQUALIZER	87 Master EQ High	58 [HIGH] knob	B
	88 Master EQ Mid	59 [MID] knob	B
	89 Master EQ Freq	60 [FREQUENCY] knob	C
	90 Master EQ Low	61 [LOW] knob	B

	CC No. (LCD indication)	Panel controls	Table (*1)
Foot Switch, Foot Controller 1, Foot Controller 2, Modulation Lever	1 Modulation		
	4 Pedal Wah		
	5 (Portamento Time)		
	6 (Data Entry MSB)		
	7 All Volume		
	10 (Pan)		
	11 Expression		
	13 O: Volume	22 [VOLUME] knob	A
	14 O: Pre Drive	23 [PRE DRIVE] knob	A
	18 A: Volume	22 [VOLUME] knob	A
19 A: Tone	38 [TONE] knob	A	
20 A: EG	39 [EG FILTER] knob	A	
21 A: Filter	39 [EG FILTER] knob	A	
22 A: Effect 1 Depth	42 [DEPTH] knob	A	
23 A: Effect 1 Rate	43 [RATE] knob	A	
24 A: Effect 2 Depth	42 [DEPTH] knob	A	
25 A: Effect 2 Rate	43 [RATE] knob	A	
27 B: Volume	22 [VOLUME] knob	A	
28 B: Tone	38 [TONE] knob	A	
29 B: EG	39 [EG FILTER] knob	A	
30 B: Filter	39 [EG FILTER] knob	A	
31 B: Effect 1 Depth	42 [DEPTH] knob	A	
32 (Bank LSB)			
38 (Data Entry LSB)			
64 Sustain	(*2)		
65 (Portamento)			
66 Sostenuto	(*2)		
67 Soft			
68 B: Effect 1 Rate	43 [RATE] knob	A	
69 B: Effect 2 Depth	42 [DEPTH] knob	A	
70 B: Effect 2 Rate	43 [RATE] knob	A	
71 (Resonance)			
72 (Release)			
73 (Attack)			
74 (Cutoff)			
79 E: Rate	43 [RATE] knob	A	
80 S: Tone	50 [TONE] knob	A	
81 O: Reverb Depth	56 [DEPTH] knob	A	
82 A: Reverb Depth	56 [DEPTH] knob	A	
83 B: Reverb Depth	56 [DEPTH] knob	A	
84 (Portamento Ctrl)			
85 Rotary Slow/Fast	52 [STOP] button	D	
	51 [Slow Fast] button	D	
87 Master EQ High	58 [HIGH] knob	B	
88 Master EQ Mid	59 [MID] knob	B	
89 Master EQ Freq	60 [FREQUENCY] knob	C	
90 Master EQ Low	61 [LOW] knob	B	
91 All Reverb Depth	56 [DEPTH] knob	A	
92 (Effect 2 Depth)			
93 S: Drive	49 [DRIVE] knob	A	
94 E: Depth	42 [DEPTH] knob	A	
95 (Effect 5 Depth)			
96 (Data Increment)			
97 (Data Decrement)			
98 (NRPN LSB)			
99 (NRPN MSB)			
100 (RPN LSB)			
101 (RPN MSB)			
102 U: Drawbar 16'	24 Drawbar	A	
103 U: Drawbar 5 1/3'	24 Drawbar	A	
104 U: Drawbar 8'	24 Drawbar	A	
105 U: Drawbar 4'	24 Drawbar	A	

	CC No. (LCD indication)	Panel controls	Table (*1)
Foot Switch, Foot Controller 1, Foot Controller 2, Modulation Lever	106 U: Drawbar 2 2/3'	Drawbar	A
	107 U: Drawbar 2'	Drawbar	A
	108 U: Drawbar 1 3/5'	Drawbar	A
	109 U: Drawbar 1 1/3'	Drawbar	A
	110 U: Drawbar 1'	Drawbar	A
	111 L: Drawbar 16'	Drawbar	A
	112 L: Drawbar 5 1/3'	Drawbar	A
	113 L: Drawbar 8'	Drawbar	A
	114 L: Drawbar 4'	Drawbar	A
	115 L: Drawbar 2 2/3'	Drawbar	A
	116 L: Drawbar 2'	Drawbar	A
	117 L: Drawbar 1 3/5'	Drawbar	A
	118 L: Drawbar 1 1/3'	Drawbar	A
	119 L: Drawbar 1'	Drawbar	A
	--- Live Set Sound +	(*2)	
	--- Live Set Sound -	(*2)	
	--- USB Audio Volume	(*3)	

Tabulka odpovídajících hodnot

A

Parametr	Ovladač	
	Vyslaný	Rozpoznáný
0-127	0-127	0-127

B

Parametr		Ovladač	
		Vyslaný	Rozpoznáný
-12 dB	52	0-5	0-5
-11 dB	53	6-10	6-10
-10 dB	54	11-15	11-15
-9 dB	55	16-20	16-20
-8 dB	56	21-25	21-25
-7 dB	57	26-30	26-30
-6 dB	58	31-35	31-35
-5 dB	59	36-40	36-40
-4 dB	60	41-46	41-46
-3 dB	61	47-51	47-51
-2 dB	62	52-56	52-56
-1 dB	63	57-61	57-61
0 dB	64	62-66	62-66
1 dB	65	67-71	67-71
2 dB	66	72-76	72-76
3 dB	67	77-81	77-81
4 dB	68	82-87	82-87
5 dB	69	88-92	88-92
6 dB	70	93-97	93-97
7 dB	71	98-102	98-102
8 dB	72	103-107	103-107
9 dB	73	108-112	108-112
10 dB	74	113-117	113-117
11 dB	75	118-122	118-122
12 dB	76	123-127	123-127

C

Parametr		Ovladač	
		Vyslaný	Rozpoznáný
100 Hz	14	0-3	0-3
110 Hz	15	4-6	4-6
125 Hz	16	7-9	7-9
140 Hz	17	10-12	10-12
160 Hz	18	13-15	13-15
180 Hz	19	16-18	16-18
200 Hz	20	19-21	19-21
225 Hz	21	22-24	22-24
250 Hz	22	25-28	25-28
280 Hz	23	29-31	29-31
315 Hz	24	32-34	32-34
355 Hz	25	35-37	35-37
400 Hz	26	38-40	38-40
450 Hz	27	41-43	41-43
500 Hz	28	44-46	44-46
560 Hz	29	47-49	47-49
630 Hz	30	50-53	50-53
700 Hz	31	54-56	54-56
800 Hz	32	57-59	57-59
900 Hz	33	60-62	60-62
1.0 kHz	34	63-65	63-65
1.1 kHz	35	66-68	66-68
1.2 kHz	36	69-71	69-71
1.4 kHz	37	72-74	72-74
1.6 kHz	38	75-78	75-78
1.8 kHz	39	79-81	79-81
2.0 kHz	40	82-84	82-84
2.2 kHz	41	85-87	85-87
2.5 kHz	42	88-90	88-90
2.8 kHz	43	91-93	91-93
3.2 kHz	44	94-96	94-96
3.6 kHz	45	97-99	97-99
4.0 kHz	46	100-102	100-102
4.5 kHz	47	103-106	103-106
5.0 kHz	48	107-109	107-109
5.6 kHz	49	110-112	110-112
6.3 kHz	50	113-115	113-115
7.0 kHz	51	116-118	116-118
8.0 kHz	52	119-121	119-121
9.0 kHz	53	122-124	122-124
10 kHz	54	125-127	125-127

D

Parametr	Ovladač	
	Vyslaný	Rozpoznáný
Slow	0	0-63
Stop	64	43-85
Fast	127	6-127

Formát MIDI dat

(1) Tok vysílání

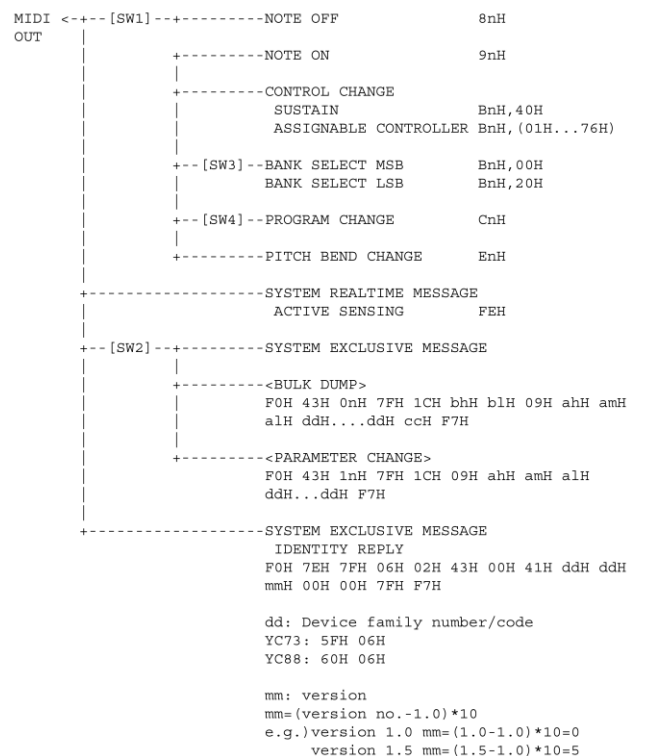

- [SW1] MIDI vysílací kanál
Odpovídá vysílacímu kanálu zóny, pokud je Master Keyboard Mode SW nastaven na „On“.
Odpovídá MIDI vysílacímu kanálu v ostatních případech.
- [SW2] SYSTEM MIDI číslo zařízení
Pokud je nastaveno na „All“, vysílá na 1.
- [SW3] SYSTEM Přepínač Bank Select (výběru banky)
- [SW4] SYSTEM Přepínač Program Change (Změny Programu)

(2) Tok vysílání

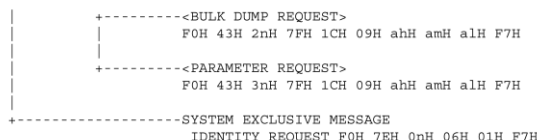
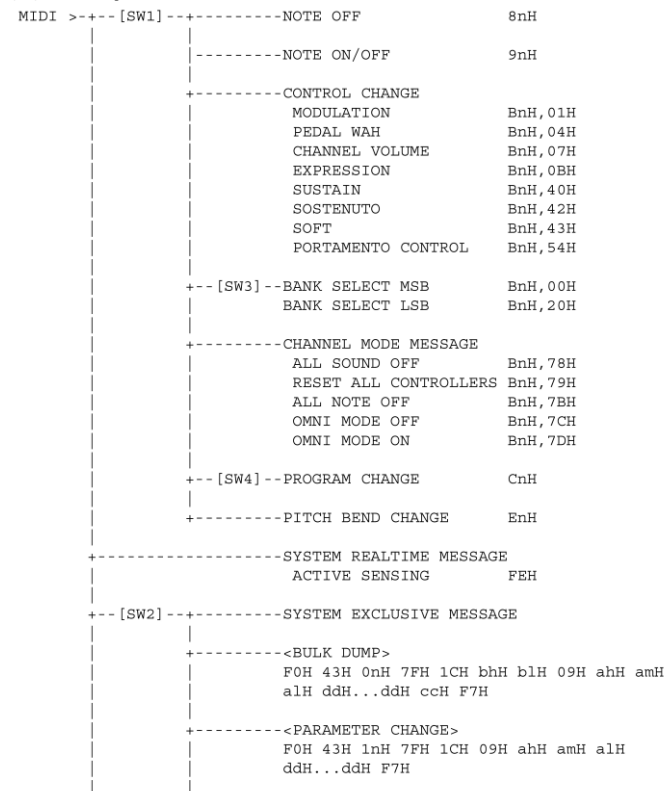

- [SW1] Odpovídá MIDI přijímacímu kanálu.
- [SW2] SYSTEM MIDI číslo zařízení
- [SW3] SYSTEM Přepínač Bank Select (výběru banky)
- [SW4] SYSTEM Přepínač Program Change (změny programu)

(3) Data vysílání/příjmu

(3-1) Zprávy kanálových rejstříků

- (3-1-1) NOTE OFF
 - STATUS 1000nnnn(9nH) n=0-15 CHANNEL NUMBER
 - NOTE No. 0kkkkkkk k=0(C-2)-127(G8)
 - VELOCITY 0vvvvvvv v=64 Transmit
- (3-1-2) NOTE ON/OFF
 - STATUS 1000nnnn(8nH) n=0-15 CHANNEL NUMBER
 - NOTE No. 0kkkkkkk k=0(C-2)-127(G8)
 - VELOCITY NOTE ON 0vvvvvvv(v≠0)
 - NOTE OFF 0 vvvvvvvv(v=0)
- (3-1-3) CONTROL CHANGE
 - STATUS 1011nnnn(BnH) n=0-15 CHANNEL NUMBER
 - CONTROL NUMBER 0ccccccc
 - CONTROL VALUE 0vvvvvvv
 - *TRANSMITTED CONTROL NUMBER
 - c=0 BANK SELECT MSB ;v=0-127 *1
 - c=32 BANK SELECT LSB ;v=0-127 *1
 - c=64 SUSTAIN SWITCH ;v=0-127 *3
 - c=1-119 ASSIGNABLE CONTROLLER ;v=0-127 *2
 - *RECEIVED CONTROL NUMBER
 - c=0 BANK SELECT MSB ;v=0-127 *1
 - c=32 BANK SELECT LSB ;v=0-127 *1
 - c=1 MODULATION ;v=0-127
 - c=7 CHANNEL VOLUME ;v=0-127
 - c=11 EXPRESSION ;v=0-127
 - c=64 SUSTAIN SWITCH ;v=0-127
 - c=66 SOSTENUTO ;v=0-63:OFF, 64-127:ON
 - c=67 SOFT ;v=0-127
 - c=84 PORTAMENTO CONTROL ;v=0-127

*1 Vztah mezi BANK SELECT a PROGRAM je následující

CATEGORY	MSB	LSB	PROGRAM No.
Live Set Page 1	63	0	0..7
:	:	:	
Live Set Page 20	63	19	0..7

*1 Výchozí CONTROL NUMBERS pro ASSIGNABLE CONTROLLER jsou tato:

MODULATION	1
FOOT CONTROLLER 1	11
FOOT CONTROLLER 2	4
FOOT SWITCH	Live Set Inc

*3 Pokud je Sustain nastaven na jiné než "FC3A (HalfOn)", ovládání nožního přepínače vysílá pouze hodnoty 0 (vypnuto) nebo 127 (zapnuto).

Bank Select bude proveden, když je přijata zpráva Program Change.

Bank Select a Program Change čísla, která nejsou podporována firmou Yamaha budou ignorována.

- (3-1-4) PROGRAM CHANGE
 - STATUS 1100nnnn(CnH) n=0-15 CHANNEL NUMBER
 - PROGRAM NUMBER 00000ppp p=0-7
 - (3-1-5) PITCH BEND CHANGE
 - STATUS 1110nnnn(EnH) n=0-15 CHANNEL NUMBER
 - LSB 0vvvvvvv PITCH BEND CHANGE LSB
 - MSB 0vvvvvvv PITCH BEND CHANGE MSB
- Vysíláno s rozlišením 7 bitů.

(3-2) CHANNEL MODE MESSAGES

- STATUS 1011nnnn(BnH) n=0-15 CHANNEL NUMBER
- CONTROL NUMBER 0ccccccc c=CONTROL NUMBER
- CONTROL VALUE 0vvvvvvv v=DATA VALUE

- (3-2-1) ALL SOUND OFF (CONTROL NUMBER = 78H, DATA VALUE = 0)
Všechny aktuálně hrané zvuky včetně kanálových zpráv jako jsou note-on a hold-on určitých kanálů, jsou ztlumeny při příjmu této zprávy.

(3-2-2) RESET ALL CONTROLLERS (CONTROL NUMBER = 79H, DATA VALUE = 0)

Resetuje nastavené hodnoty pro následující ovladače.
PITCH BEND CHANGE 0 (center)
MODULATION 0 (minimum)
PEDAL WAH 0 (minimum)
EXPRESSION 127 (maximum)
SUSTAIN SWITCH 0 (off)
SOSTENUTO SWITCH 0 (off)
SOFT 0 (off)
PORTAMENTO CONTROL Reservované číslo tónu

Neresetuje následující data:
PROGRAM CHANGE, BANK SELECT MSB/LSB, VOLUME

(3-2-3) ALL NOTE OFF (CONTROL NUMBER = 7BH, DATA VALUE = 0)

Všechny aktuálně zapnuté tóny na určitých kanálech jsou ztlumeny při příjmu této zprávy. Nicméně pokud je Sustain nebo Sostenuto zapnuté, budou tóny znít, dokud nebudou vypnuty.

(3-2-4) OMNI MODE OFF (CONTROL NUMBER = 7CH, DATA VALUE = 0)

Stejná funkce jako ALL NOTES OFF.

(3-2-5) OMNI MODE ON (CONTROL NUMBER = 7DH, DATA VALUE = 0)

Stejná funkce jako ALL NOTES OFF.

(3-3) SYSTEM REAL TIME MESSAGES

(3-3-1) ACTIVE SENSING

STATUS 11111110(FEH)

Vysíláno každých 200 ms.

Okamžitě po příjmu tohoto kódu, nástroj začne poslouchat. Pokud není přijata žádná stavová zpráva ani jiná data po dobu cca 350 ms, MIDI příjmová vyrovnávací paměť je vyčištěna, a aktuálně znějící zvuky jsou násilně vypnuty.

(3-4) SYSTEM EXCLUSIVE MESSAGE

(3-4-1) UNIVERSAL NON REALTIME MESSAGE

(3-4-1-1) IDENTITY REQUEST (Pouze příjem)

F0H 7EH 0nH 06H 01H F7H ("n" = Device No. Nicméně, tento nástroj přijímá pod "omni.")

(3-4-1-2) IDENTITY REPLY (Pouze vysílání)

06H 02H 43H 00H 41H ddH ddH mmH 00H 00H 7FH F7H

dd: Číslo/kód skupiny zařízení
YC73: 5FH 06H
YC88: 60H 06H
mm: version
mm=(verze no.-1.0)*10
e.g.) verze 1.0 mm=(1.0-1.0)*10=0
verze 1.5 mm=(1.5-1.0)*10=5

(3-4-2) UNIVERSAL REALTIME MESSAGE

(3-4-3) PARAMETER CHANGE

(3-4-3-1) NATIVE PARAMETER CHANGE, MODE CHANGE

11110000 F0 Exclusive status
01000011 43 YAMAHA ID
0001nnnn 1n Device Number
01111111 7F Group ID High
00011100 1C Group ID Low
00000010 08 Model ID
0aaaaaaa aaaaaaa Address High
0aaaaaaa aaaaaaa Address Mid
0aaaaaaa aaaaaaa Address Low
0ddddd ddddd Data

11110111 F7 End of Exclusive
Pro parametry s daty o velikosti 2 nebo více, bude vyslán odpovídající počet bytů dat.
Viz následující tabulka MIDI dat pro adresy.

(3-4-4) BULK DUMP

11110000 F0 Exclusive status
01000011 43 YAMAHA ID
0000nnnn 0n Device Number
01111111 7F Group ID High
00011100 1C Group ID Low
0bbbbbbb bbbbbbb Byte Count
0bbbbbbb bbbbbbb Byte Count
00000010 08 Model ID
0aaaaaaa aaaaaaa Address High
0aaaaaaa aaaaaaa Address Mid
0aaaaaaa aaaaaaa Address Low
0 0 Data
0cccccc ccccccc Checksum
11110111 F7 End of Exclusive

Viz následující tabulka MIDI dat pro adresy a Byte Count.

Kontrolní součet je hodnota, která dává hodnotu 0 pro nižší 7 bitové, když Byte Count, Start Address, Data a Checksum jsou přidány.

(3-4-5) DUMP REQUEST

11110000 F0 Exclusive status
01000011 43 YAMAHA ID
0010nnnn 2n Device Number
01111111 7F Group ID High
00011100 1C Group ID Low
00000010 08 Model ID
0aaaaaaa aaaaaaa Address High
0aaaaaaa aaaaaaa Address Mid
0aaaaaaa aaaaaaa Address Low
11110111 F7 End of Exclusive

Viz následující tabulka DUMP REQUEST pro adresy.

(3-4-6) PARAMETER REQUEST

11110000 F0 Exclusive status
01000011 43 YAMAHA ID
0011nnnn 3n Device Number
01111111 7F Group ID High
00011100 1C Group ID Low
00000010 08 Model ID
0aaaaaaa aaaaaaa Address High
0aaaaaaa aaaaaaa Address Mid
0aaaaaaa aaaaaaa Address Low
11110111 F7 End of Exclusive

Viz následující tabulka MIDI dat pro adresy.

(4) SYSTEM OVERVIEW (Keyboard and Tone Generator)

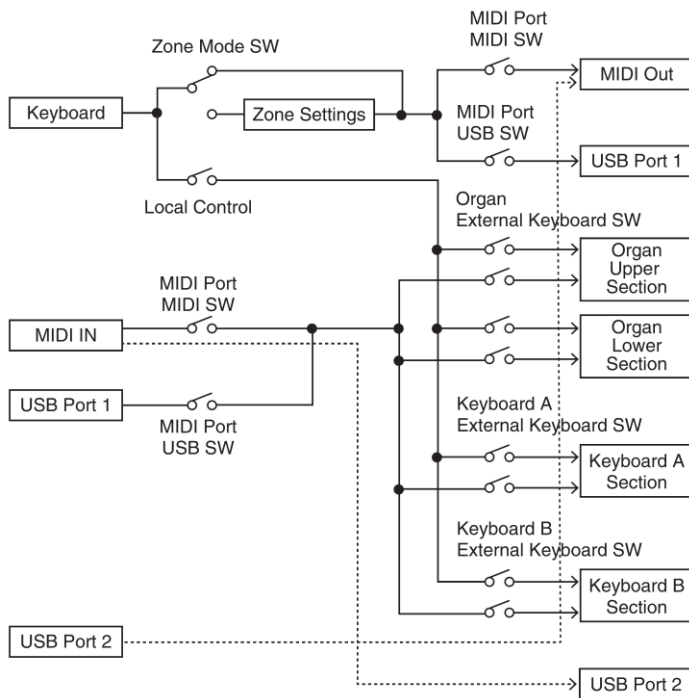

USB Port 2 je aktivní, pokud 'MIDI Port MIDI SW = OFF' a 'MIDI Port USB SW = ON'

ALL SOUND OFF vyčistí všechny zvuky v určitých kanálech hraných jak klaviaturou, tak i přes MIDI.

ALL NOTES OFF přijatý přes MIDI vyčistí všechny zvuky v určitých kanálech hraných přes MIDI.

Tabulka MIDI dat

Bank Select

MSB	(HEX)	LSB	(HEX)	Č. Prog.	Typ	Paměť	Popis
63	3F	0	00	0-7	Live Set Zvuk	Uživatelská	Live Set Page 1
		1	01	0-7		Uživatelská	Live Set Page 2
		2	02	0-7		Uživatelská	Live Set Page 3
		3	03	0-7		Uživatelská	Live Set Page 4
		4	04	0-7		Uživatelská	Live Set Page 5
		5	05	0-7		Uživatelská	Live Set Page 6
		6	06	0-7		Uživatelská	Live Set Page 7
		7	07	0-7		Uživatelská	Live Set Page 8
		8	08	0-7		Uživatelská	Live Set Page 9
		9	09	0-7		Uživatelská	Live Set Page 10
		10	0A	0-7		Uživatelská	Live Set Page 11
		11	0B	0-7		Uživatelská	Live Set Page 12
		12	0C	0-7		Uživatelská	Live Set Page 13
		13	0D	0-7		Uživatelská	Live Set Page 14
		14	0E	0-7		Uživatelská	Live Set Page 15
		15	0F	0-7		Uživatelská	Live Set Page 16
		16	10	0-7		Uživatelská	Live Set Page 17
		17	11	0-7		Uživatelská	Live Set Page 18
		18	12	0-7		Uživatelská	Live Set Page 19
19	13	0-7	Uživatelská	Live Set Page 20			

Parameter Base Address

Group Number = 7F 1C, Model ID = 09

Blok parametru	Horní adresa			Popis
	High	Mid	Low	
Systém	20	00	00	Systém
	20	40	00	Celkový EQ
BULK CONTROL	0E	00	00	Hlavička
	0F	00	00	Patička
STORE TO FLASH	0D	00	00	Store To Flash
Live Set Zvuk zóna	46	00	00	Společný
	4A	zz	00	Zóna (zz: 00 – 03)
Sekce Organ	50	0p	00	Společný
	50	1p	00	Part (p:0-1 (0:UPPER, 1:LOWER))
Sekce Keys	60	0s	00	Section (s: 0 – 1 (0: A, 1: B))

Bulk Dump Blok

“Top Address” označuje horní adresu jednotlivých bloků vytvořených bulk dump operací. “Byte Count” označuje velikost dat obsažených v jednotlivých blocích bulk dump operace.

Blok od Bulk hlavičky do Bulk patičky Performance lze přijmout bez ohledu na jejich pořadí, nicméně, nelze je přijmout, pokud je zařazen nerelevantní blok. Pro provedení 1 Multi/1 Voice bulk dump požadavku, vytvořte její odpovídající adresu Bulk hlavičky.

Pro informace o “mm” a “nn” uvedených v tomto seznamu, viz tabulka MIDI PARAMETER CHANGE TABLE (BULK CONTROL).

Group Number = 7F 1C, Model ID = 09

Parameter Block	Description	Byte Count		Top Address		
		DEC	HEX	High	Mid	Low
System	System	48	30	20	00	00
	Master EQ	20	14	20	40	00
Live Set Sound	Bulk Header	0	00	0E	pp	0n
	Soundmondo Format Version	4	04	00	7F	00
Common		1	01	46	00	00
	Zone 1	16	10	4A	00	00
	:			:		
Zone 4				03		
	Organ Section Common	36	24	50	00	00
	Organ Section Part Upper	20	14	50	10	
Organ Section	Organ Section Part Lower	20	14	50	11	
	Keys Section	58	3A	60	00	00
Keys Sections	Key B Section	58	3A		01	
	Bulk Footer	0	00	0F	pp	0n

Typ zprávy	Data
Změna parametru	F0, 43, 1n, gh, gl, id, ah, am, al, dt, ... F7
Požadavek parametru	F0, 43, 3n, gh, gl, id, ah, am, al F7
Bulk Dump	F0, 43, 0n, gh, gl, bh, bl, id, ah, am, al, dt, ..., cc, F7
Bulk Request	F0, 43, 2n, gh, gl, id, ah, am, al, F7

n: číslo zařízení
gh: číslo skupiny High
gl: číslo skupiny Low
bh: Počet Bytů High
bl: Počet Bytů Low
id: Model ID
ah: adresa parametru High
am: adresa parametru Middle
al: adresa parametru Low
dt: Data
cc: Data kontrolní součet

MIDI PARAMETER CHANGE TABLE (BULK CONTROL)

Group Number = 7F 1C, Model ID = 09

Address			Size	Data Range (HEX)	Parameter Name	Description	Default (HEX)	Notes
High	Mid	Low						
0E	pp	0n	1	-	Bulk Header	Live Set Sound User (pp = 0 - 19, n = 0 - 7)	-	
	7F	00	1	-		Current Sound Buffer	-	
0F	pp	0n	1	-	Bulk Footer	Live Set Sound User (pp = 0 - 19, n = 0 - 7)	-	
	7F	00	1	-		Current Sound Buffer	-	

Address			Size	Data Range	Parameter Name	Description	Default (HEX)	Notes
High	Mid	Low						
		29	1	00 - 01	Live Set View Mode	Close, Keep	00	
		2A	1	00 - 13	Power On Page	1 - 20	00	
		2B	1	00 - 07	Power On Sound	1 - 8	00	
		2C	1	00 - 78	FS Control Number	Off, 1 - 118, 119 (Live Set Inc), 120 (Live Set Dec)	77	
		2D	1		reserved			
		2E	1	00 - 7F	USB Audio Volume	0 - 127	40	
		2F	1	00 - 02	Sustain Pedal Select	FC3 Half On, FC3 Half Off, FC4/5	00	

TOTAL SIZE = 49 31 (HEX)

SYSTEM

System Common

Group Number = 7F 1C, Model ID = 09

Address			Size	Data Range	Parameter Name	Description	Default (HEX)	Notes
High	Mid	Low						
20	00	00	1		reserved			
		01	1		reserved			
		02	4	00 - 00 00 - 07 00 - 0F 00 - 0F	Master Tune	414.72 - 466.78 [Hz] 1st bit3-0: bit15-12 2nd bit3-0: bit11-8 3rd bit3-0: bit 7-4 4th bit3-0: bit 3-0	00 04 00 00	
		06	1	3D - 43	Keyboard Octave Shift	-3 - 0 - +3	40	
		07	1	34 - 4C	Keyboard Transpose	-12 - +12 [semitones]	40	
		08	1	00 - 01	Controller Reset	Hold, Reset	01	
		09	1	00 - 01	Local Control	Off, On	01	
		0A	1	00 - 0F, 7F	Tx Channel	1 - 16, Off	00	
		0B	1	00 - 10	Rx Channel	1 - 16, All	00	
		0C	1	00 - 03	MIDI Control	Off, On, Invert	00	
		0D	1		reserved			
		0E	1	38 - 48	Output Gain	-24 - 0 - +24 [dB]	3E	
		0F	1		reserved			
		10	1	00 - 04	Keyboard Touch Curve	Normal, Soft, Hard, Wide, Fixed	00	
		11	1	01 - 7F	Keyboard Fixed Velocity	1 - 127	40	
		12	1	00 - 01	Transmit/Receive Bank Select	Off, On	01	
		13	1	00 - 01	Transmit/Receive Program Change	Off, On	01	
		14	1		reserved			
		15	1	00 - 01	MIDI In/Out	Off, On	01	
		16	1	00 - 01	USB In/Out	Off, On	01	
		17	1		reserved			
		18	1		reserved			
		19	1	00 - 01	Display Lights Section	Off, On	01	
		1A	1	00 - 01	Display Lights Ins Effect	Off, On	01	
		1B	1	00 - 01	Display Lights LCD	Off, On	01	
		1C	1		reserved			
		1D	1		reserved			
		1E	1	00 - 01	Value Indication	Off, On	01	
		1F	1	00 - 01	Drawbar Mode	Jump, Catch	00	
		20	1	00 - 01	SW Direction	Default, Reverse	00	
		21	1		reserved			
		22	1	00 - 3F	LCD Contrast	1 - 63	20	
		23	1	00 - 01	Panel Lock Live Set	Off, On	01	
		24	1	00 - 01	Panel Lock Organ/Keys	Off, On	01	
		25	1	00 - 01	Panel Lock Effect/Sp Amp/Reverb	Off, On	01	
		26	1	00 - 01	Panel Lock Master EQ	Off, On	01	

System MEQ

Address			Size	Data Range	Parameter Name	Description	Default (HEX)	Notes
High	Mid	Low						
20	40	00	1	34 - 4C	High Gain	-12dB - +12dB	40	
		01	1		reserved			
		02	1		reserved			
		03	1		reserved			
		04	1		reserved			
		05	1		reserved			
		06	1		reserved			
		07	1		reserved			
		08	1	34 - 4C	Mid Gain	-12dB - +12dB	40	
		09	1	0E - 36	Mid Frequency	100Hz - 10kHz	1C	
		0A	1		reserved			
		0B	1		reserved			
		0C	1		reserved			
		0D	1		reserved			
		0E	1		reserved			
		0F	1		reserved			
		10	1	34 - 4C	Low Gain	-12dB - +12dB	40	
		11	1		reserved			
		12	1		reserved			
		13	1	00 - 01	EQ On/Off	Off, On	01	

TOTAL SIZE = 20 14 (HEX)

Soundmondo Format Version

Address			Size	Data Range	Parameter Name	Description	Default (HEX)	Notes
High	Mid	Low						
00	7F	00	1	00 - 7F	Soundmondo Format Version Major		01	
			1	00 - 7F	Soundmondo Format Version Minor		00	
			1	00 - 7F	Soundmondo Format Version Bugfix		00	
			1		reserved		00	

TOTAL SIZE = 4 4 (HEX)

Live Set Zvuk

Společně

Group Number = 7F 1C, Model ID = 09

Address			Size	Data Range	Parameter Name	Description	Default (HEX)	Notes
High	Mid	Low					YC61	
			1	20-7F	Live Set Sound Name 1	32-127 (ASCII)	40	'l'
		01	1	20-7F	Live Set Sound Name 2	32-127 (ASCII)	6E	'n'
		02	1	20-7F	Live Set Sound Name 3	32-127 (ASCII)	69	'i'
		03	1	20-7F	Live Set Sound Name 4	32-127 (ASCII)	74	't'
		04	1	20-7F	Live Set Sound Name 5	32-127 (ASCII)	20	' '
		05	1	20-7F	Live Set Sound Name 6	32-127 (ASCII)	53	'S'
		06	1	20-7F	Live Set Sound Name 7	32-127 (ASCII)	6F	'o'
		07	1	20-7F	Live Set Sound Name 8	32-127 (ASCII)	75	'u'
		08	1	20-7F	Live Set Sound Name 9	32-127 (ASCII)	6E	'n'
		09	1	20-7F	Live Set Sound Name 10	32-127 (ASCII)	64	'd'
		0A	1	20-7F	Live Set Sound Name 11	32-127 (ASCII)	20	
		0B	1	20-7F	Live Set Sound Name 12	32-127 (ASCII)	20	
		0C	1	20-7F	Live Set Sound Name 13	32-127 (ASCII)	20	
		0D	1	20-7F	Live Set Sound Name 14	32-127 (ASCII)	20	
		0E	1	20-7F	Live Set Sound Name 15	32-127 (ASCII)	20	
		0F	1		reserved			
		10	1		reserved			
		11	1	00-01	Zone Mode Switch	Off, On	00	
		12	1	00-01	Advanced Zone Mode Switch	Off, On	00	
		13	2	00-12 00-60	Tempo	42.0-240.0	0704	
		15	1	34-4C	Sound Transpose	-12-+12	40	
		16	1	01-7F	Split Point	C#-2-G8	37	
		17	1		reserved			
		18	1	00-01	Bend Lever Mode	Pitch Bend, Rotary S/F	00	
		19	1	00-3F, 41, 43-77	Modulation Lever Assign	Off, 1-63, 65, 67-119, 120 (USB Audio Volume)	01	Sustain (= 64), and Sostenuto (= 66) cannot be assigned.
		1A	1	00-7F	Modulation Lever Limit Low	0-127	00	
		1B	1	00-7F	Modulation Lever Limit High	0-127	7F	
		1C	1	00-3F, 41, 43-78	FC1 Assign	Off, 1-63, 65, 67-119, 120 (USB Audio Volume)	0B	Sustain (= 64), and Sostenuto (= 66) cannot be assigned.
		1D	1	00-7F	FC1 Limit Low	0-127	00	
		1E	1	00-7F	FC1 Limit High	0-127	7F	
		1F	1	00-3F, 41, 43-78	FC2 Assign	Off, 1-63, 65, 67-119, 120 (USB Audio Volume)	04	Sustain (= 64), and Sostenuto (= 66) cannot be assigned.
		20	1	00-7F	FC2 Limit Low	0-127	00	
		21	1	00-7F	FC2 Limit High	0-127	7F	
		22	1	00-01	Sustain Pedal Mode	Sustain, Rotary S/F	00	
		23	1		reserved			
		24	1		reserved			
		25	1	00-01	Keys A/B Select	A, B	00	
		26	1	00-01	Reverb Switch	Off, On	00	
		27	1	00-03	Reverb Depth Knob Section Select	All, Organ, Keys A, Keys B	01	

Address			Size	Data Range	Parameter Name	Description	Default (HEX)	Notes
High	Mid	Low					YC61	
			1	28		reserved		
			1	29		reserved		
		2A	1	00-01	Effect Switch	Off, On	00	
		2B	1	00-15, 17-1F, 21	Effect Type	*1	00	For LED display, see "Insertion Effect Type List" (page 32).
		2C	1	00-02	Effect Section Select	Organ, Keys A, Keys B	00	
		2D	1	00-7F	Effect Depth	0-127	40	
		2E	1	00-7F	Effect Rate	0-127	40	
		2F	1	00-0E	Effect Tempo Delay Time	1/32 Tri., 1/64 Dot., 1/32, 1/16 Tri., 1/32 Dot., 1/16, 1/8 Tri., 1/16 Dot., 1/8, 1/4 Tri., 1/8 Dot., 1/4, 1/4 Dot., 1/2	0B	
		30	1	00-01	Effect Looper Delay Rec Switch	Off, On	01	
		31	1	00-01	Speaker/Amp Switch	Off, On	01	
		32	1	00-05	Speaker/Amp Type	Rotary Speaker A, Rotary Speaker B, UK Lead, UK Crunch, US Double, US Case	00	
		33	1	00-02	Speaker/Amp Section Select	Organ, Keys A, Keys B	00	
		34	1	00-7F	Speaker/Amp Drive	0-127	40	
		35	1	00-7F	Speaker/Amp Tone	0-127	40	
		36	1	00-01	Rotary Speaker Slow/Fast	Slow, Fast	00	
		37	1	00-01	Rotary Speaker Rotation Switch	Off, On	01	
		38	1	00-7F	Rotary Speaker Horn Level	0-127	40	
		39	1	00-7F	Rotary Speaker Rotor Level	0-127	40	
		3A	1	01-7F	Rotary Speaker Horn Speed Fast	209.4-817.6 [rpm]	40	
		3B	1	01-7F	Rotary Speaker Rotor Speed Fast	189.3-736.8 [rpm]	40	
		3C	1	01-7F	Rotary Speaker Horn Speed Slow	23.0-89.6 [rpm]	40	
		3D	1	01-7F	Rotary Speaker Rotor Speed Slow	22.7-88.3 [rpm]	40	
		3E	1	0E-7F	Rotary Speaker Horn Acceleration	0.21-1.00-2.00	53	
		3F	1	0E-7F	Rotary Speaker Rotor Acceleration	0.21-1.00-2.00	40	
		40	1	0E-7F	Rotary Speaker Horn Deceleration	0.21-1.00-2.00	53	
		41	1	0E-7F	Rotary Speaker Rotor Deceleration	0.21-1.00-2.00	40	
		42	1	00-01	Rotary Speaker Stereo/Mono	Stereo, Mono	00	
		43	1	00-01	Background Noise Switch	Off, On	01	
		44	1	00-7F	Background Noise Level	0-127	40	
		45	1		reserved			
		46	1		reserved			
		47	1		reserved			

TOTAL SIZE = 72 48 (HEX)

*1: G Chorus, SPX Chorus, Symphonic, 816 Chorus, VCM Flanger, Cross FB Flanger, VCM Stereo Phaser, Small Phaser, Max90, Dual Phaser, Tremolo, Auto Pan, Simple Rotary, British Combo, British Lead, Small Stereo, Compressor, Auto Wah, Touch Wah, Pedal Wah, Cross Delay, Tempo Delay, Analog Delay, Looper Delay, Room Reverb, Hall Reverb, Reverse Reverb, Lo-Fi, Ring Modulator, Slicer, LP Filter, Harmonic Enhancer

Zóna

Zóna 1-4

zz = číslo zóny 00 – 03 (HEX) Group Number = 7F 1C, Model ID = 09

Address			Size	Data Range	Parameter Name	Description	Default (HEX) YC61	Notes
High	Mid	Low						
4A	zz	00	1	00 – 01	Zone Switch	Off, On	00 – 01	With the default settings, only the Zone 1 is set to "on."
		01	1	00 – 0F	Transmit Channel	1 – 16	00 – 03	Default settings: Zone 1 (0), Zone 2 (1), Zone 3 (2), Zone 4 (3)
		02	1	3D – 43	Transpose (Octave)	-3 – +3	40	
		03	1	35 – 4B	Transpose (Semitone)	-11 – +11	40	
		04	1	00 – 7F	Note Limit Low	C-2 – G8	00	The upper limit will be determined with "Note Limit High."
		05	1	00 – 7F	Note Limit High	C-2 – G8	7F	The lower limit will be determined with "Note Limit Low."
		06	1		reserved			
		07	1	00 – 7F	MIDI Volume	0 – 127	7F	
		08	1	00 – 7F	MIDI Pan	L64 – C – R63	40	
		09	1	00 – 7F	MIDI Bank MSB	0 – 127	00	
		0A	1	00 – 7F	MIDI Bank LSB	0 – 127	00	
		0B	1	00 – 7F	MIDI Program Number	1 – 128	00	
		0C	1	00 – 1F	Transmit Bank Select Transmit Program Change Transmit Volume Transmit Pan Transmit Note	bit0: Off, On Bank Select bit1: Off, On Program Change bit2: Off, On Volume bit3: Off, On Pan bit4: Off, On Note	1F	CC#11 (Expression) will not be transmitted when the Volume is set to "off."
		0D	1	00 – 3F	Transmit PB Transmit Mod Transmit FC1 Transmit FC2 Transmit FS Transmit Sus	bit0: Off, On PB bit1: Off, On Mod bit2: Off, On FC1 bit3: Off, On FC2 bit4: Off, On FS bit5: Off, On Sus	3F	
		0E	1		reserved			
		0F	1		reserved			

TOTAL SIZE = 16 10 (HEX)

Organ Sekce

Organ Sekce společně

Číslo skupiny = 7F 1C, Model ID = 09

Address			Size	Data Range	Parameter Name	Description	Default (HEX)	Notes
High	Mid	Low						
50	00	00	2	00 – 00 00 – 05	Voice Number	H1, H2, H3, F1, F2, F3 1st bit6-0 → bit13-7 2nd bit6-0 → bit6-0	00 00	
		02	1	00 – 01	Section Switch	Off, On	01	
		03	1	00 – 01	Part Select	Upper, Lower	00	
		04	1	00 – 03	Split Mode	Off, L&U, Upper, Lower	00	
		05	1	00 – 7F	Section Volume	0 – 127	7F	
		06	1	00 – 7F	Pre Drive	0 – 127	00	
		07	1		reserved			
		08	1	28 – 58	Pitch Bend Range	-24 – 0 – +24	42	
		09	1	00 – 7F	Pitch Modulation Depth	0 – 127	0A	*1
		0A	1	00 – 7F	Pitch Modulation Speed	-64 – +63	40	*1
		0B	1		reserved			

Address			Size	Data Range	Parameter Name	Description	Default (HEX) YC61	Notes
High	Mid	Low						
		0B	1		reserved			
		0C	1	00 – 01	Receive Expression	Off, On	01	
		0D	1	00 – 01	Receive Sustain	Off, On	01	
		0E	1	00 – 01	Receive Sostenuto	Off, On	01	
		0F	1		reserved			
		10	1	00 – 04	External Keyboard	External + Internal, External Only, 2 manual (Upper), 2 manual (Lower), Off	00	
		11	1		reserved			
		12	1		reserved			
		13	1	00 – 01	Percussion Switch	Off, On	00	*2
		14	1	00 – 01	Percussion Type	3rd, 2nd	00	*2
		15	1	00 – 01	Percussion Decay	Slow, Fast	00	*2
		16	1	00 – 01	Percussion Volume	Soft, Normal	01	*2
		17	1	00 – 01	Percussion Link to 1feet	Off, On	01	*2
		18	1		reserved			
		19	1		reserved			
		1A	1	00 – 05	Vibrato/Chorus Type	V1, C1, V2, C2, V3, C3	05	*2
		1B	1		reserved			
		1C	1	00 – 7F	Leak Level	0 – 127	40	*2
		1D	1	00 – 7F	Key Click Level	0 – 127	40	*2
		1E	1		reserved			
		1F	1	00 – 01	Expression Type	Drive+Volume, Volume	00	*2
		20	1		reserved			
		21	1		reserved			
		22	1		reserved			
		23	1	00 – 7F	Reverb Depth	0 – 127	00	

TOTAL SIZE = 36 24 (HEX)

* 1: Efektivní pouze, když je zvolen FM typ varhan (F1-F3).

* 2: Efektivní pouze, když je zvolen VCM typ varhan (H-H3).

Organ Sekce Part Upper/Lower

p: číslo Partu, 0-1 (0: Upper, 1: Lower)

Address			Size	Data Range	Parameter Name	Description	Default (HEX)	Note
High	Mid	Low						
50	1p	00	1		reserved			
		01	1		reserved			
		02	1	3E – 42	Octave Shift	-2 – 0 – +2	40	
		03	1		reserved			
		04	1	00 – 7F	Drawbar 16'	0 – 127	7F	Correspondence between drawbar position and parameter value 0: 0 1: 1 - 18 2: 19 - 36 3: 37 - 54 4: 55 - 72 5: 73 - 90 6: 91 - 108 7: 109 - 126 8: 127
		05	1	00 – 7F	Drawbar 5 1/3'	0 – 127	7F	
		06	1	00 – 7F	Drawbar 8'	0 – 127	7F	
		07	1	00 – 7F	Drawbar 4'	0 – 127	00	
		08	1	00 – 7F	Drawbar 2 2/3'	0 – 127	00	
		09	1	00 – 7F	Drawbar 2'	0 – 127	00	
		0A	1	00 – 7F	Drawbar 1 3/5'	0 – 127	00	
		0B	1	00 – 7F	Drawbar 1 1/3'	0 – 127	00	
		0C	1	00 – 7F	Drawbar 1'	0 – 127	00	
		0D	1	00 – 06	Drawbar Color	1: White, 2: Red, 3: Yellow, 4: Green, 5: Cyan, 6: Blue, 7: Magenta	06	
		0E	1		reserved			
		0F	1		reserved			
		10	1		reserved			
		11	1		reserved			
		12	1	00 – 01	Vibrato/Chorus Switch	Off, On	00	
		13	1		reserved			

TOTAL SIZE = 20 14 (HEX)

Keys Sekce

Key A/Key B Sekce

s: číslo Sekce, 0-1 (0: A, 1: B) číslo skupiny = 7F 1C, Model ID = 09

Address			Size	Data Range	Parameter Name	Description	Default (HEX)	Notes
High	Mid	Low					YC61	
60	0s	00	1	00 - 03	Current Category	Piano, E.Piano, Synth, Others	A: 00, B: 02	
		01	2	00 - 00 06 - 0D	Category 1 Voice Number	6 - 13 1st bit6-0 → bit13-7 2nd bit6-0 → bit6-0	00 06	
		03	2	00 - 00 0E - 1F	Category 2 Voice Number	14 - 31 1st bit6-0 → bit13-7 2nd bit6-0 → bit6-0	00 0E	
		05	2	00 - 00 20 - 5A	Category 3 Voice Number	32 - 90 1st bit6-0 → bit13-7 2nd bit6-0 → bit6-0	00 20	
		07	2	00 - 01 00 - 7F	Category 4 Voice Number	90 - 144 1st bit6-0 → bit13-7 2nd bit6-0 → bit6-0	00 5B	
		09	1		reserved			
		0A	1	00 - 01	Section Switch	Off, On	00	
		0B	1	00 - 02	Split Mode	L&R, L, R	00	
		0C	1	3E - 42	Octave Shift	-2 - 0 - +2	40	
		0D	1		reserved			
		0E	1	00 - 7F	Section Volume	0 - 127	7F	
		0F	1	00 - 7F	Tone	0 - 127	40	
		10	1	00 - 01	EG/Filter Select	EG, Filter	00	
		11	1	00 - 7F	EG	0 - 127	40	
		12	1	00 - 0A	EG Control	Atk&Dcy&Rls A, Atk&Dcy&Rls B, Attack, Decay, Release, Atk&Rls A, Atk&Rls B, Atk&Rls Minus, Dcy&Rls, Atk&Dcy A, Atk&Dcy B	00	
		13	1	00 - 7F	Filter	0 - 127	40	
		14	1	00 - 06	Filter Control	Flat Reso, Reso Plus, Reso Minus A, Reso Minus B, Reso Minus C, Reso Boost A, Reso Boost B	00	
		15	1		reserved			
		16	1		reserved			
		17	1	00 - 02	FM Unison	Off, 2 Unison, 4 Unison	00	*1
		18	1	00 - 0F	FM Detune	0 - 15	00	*1
		19	1	00 - 0F	FM Spread	0 - 15	00	*1
		1A	1		reserved			
		1B	1		reserved			
		1C	1	00 - 01	Mono/Poly	Mono, Poly	01	
		1D	1	00 - 01	Portamento Switch	Off, On	00	*2
		1E	1	00 - 7F	Portamento Time	0 - 127	40	*2
		1F	1	00 - 01	Portamento Mode	Fingered, Full-time	01	*2
		20	1	00 - 01	Portamento Time Mode	Rate, Time	00	*2
		21	1	28 - 58	Pitch Bend Range	-24 - 0 - +24	42	
		22	1	00 - 7F	Pitch Modulation Depth	0 - 127	0A	
		23	1	00 - 7F	Pitch Modulation Speed	-64 - +63	40	
		24	1		reserved			
		25	1		reserved			
		26	1	00 - 01	Receive Expression	Off, On	01	
		27	1	00 - 01	Receive Sustain	Off, On	01	
		28	1	00 - 01	Receive Sostenuto	Off, On	01	
		29	1	00 - 01	Receive Soft	Off, On	01	
		2A	1	00 - 02	External Keyboard	External + Internal, External Only, Off	00	
		2B	1		reserved			
		2C	1		reserved			
		2D	1	00 - 01	Effect 1 Switch	Off, On	00	

Address			Size	Data Range	Parameter Name	Description	Default (HEX)	Notes	
High	Mid	Low					YC61		
			2E	1	00 - 14, 16 - 17, 19 - 21	Effect 1 Type	*3	00	For LED display, see "Insertion Effect Type List" (page 32).
			2F	1	00 - 7F	Effect 1 Depth	0 - 127	40	
			30	1	00 - 7F	Effect 1 Rate	0 - 127	40	
			31	1	00 - 01	Effect 2 Switch	Off, On	00	
			32	1	00 - 14, 16 - 17, 19 - 21	Effect 2 Type	*3	00	For LED display, see "Insertion Effect Type List" (page 32).
			33	1	00 - 7F	Effect 2 Depth	0 - 127	40	
			34	1	00 - 7F	Effect 2 Speed	0 - 127	40	
			35	1		reserved			
			36	1		reserved			
			37	1		reserved			
			38	1		reserved			
			39	1	00 - 7F	Reverb Depth	0 - 127	00	

TOTAL SIZE = 58 3A (HEX)

* 1: Efektivní pouze, když je zvolen FM typ varhan (F1-F3).

* 2: Efektivní pouze, když je zvolen VCM typ varhan (H-H3).

* 3: G Chorus, SPX Chorus, Symphonic, 816 Chorus, VCM Flanger, Cross FB Flanger, VCM Stereo Phaser, Small Phaser, Max90, Dual Phaser, Tremolo, Auto Pan, Simple Rotary, British Combo, British Lead, Small Stereo, Compressor, Auto Wah, Touch Wah, Pedal Wah, Cross Delay, Digital Delay, Analog Delay, Room Reverb, Hall Reverb, Reverse Reverb, Lo-Fi, Ring Modulator, Slicer, LP Filter, Damper Resonance, Harmonic Enhancer

MIDI Implementační tabulka

Function...	Transmitted	Recognized	Remarks	
Basic Channel	Default Changed	1 - 16 1 - 16	1 - 16 1 - 16	Memorized
Mode	Default Messages Altered	3 X *****	3 X X	Memorized
Note Number : True voice	0 - 127 *****	0 - 127 0 - 127		
Velocity	Note On Note Off	O 9nH, v=1-127 X 8nH, v=64	O 9nH, v=1-127 O 9nH, v=0 or 8nH	
After Touch	Key's Ch's	X X	X X	
Pitch Bend		O	O	
Control Change	0,32 1 7,11,67,84 64 66 13,14 18-25,27-31 68-70 79-83 85-91 93,94 102-119 1-119	O *2 O X O X O *1 O *1 O *1 O *1 O *1 O *1 O *1 O *1 O *1 O *3	O *2 O O O *2 O *2 O *1 O *1 O *1 O *1 O *1 O *1 O *1 O *1 X	Bank Select Sustain Sw Sostenuto
Prog Change : True #	O 0 - 127 *2	O 0 - 7 *2		
System Exclusive	O	O		
Common : Song Pos. : Song Sel. : Tune	X X X	X X X		
System : Clock Real Time : Commands	X X	X X		
Aux : All Sound Off : Reset All Cntrls : Local On/Off Mes- : All Notes Off sages: Active Sense : Reset	X X X X O X	O (120) O (121) X O (123-125) O X		
Notes: *1 receive/transmit if MIDI control mode is on. *2 receive/transmit if switch is on. *3 transmit if assigned to controllers.				

1

Mode 1: OMNI ON, POLY
Mode 3: OMNI OFF, POLY

Mode 2: OMNI ON, MONO
Mode 4: OMNI OFF, MONO

O: Ano
X: Ne

Nové funkce ve verzi firmwaru 1.10

Yamaha vylepšila firmware nástrojů řady YC a přidala jim nové níže uvedené funkce.

Zde jsou uvedeny a popsány přídatky a změny s ohledem na dříve uvedený uživatelský manuál.

- Došlo ke změně metody zadávání vibrata (CC # 1: Modulation).
- Byla vylepšena ovladatelnost nástroje.
- Byly přidány nové Live Set Zvuky.
- Byly přidány nové Rejstříky.

Změna metody zadávání vibrata (CC #1: Modulation)

Byl přidán nový parametr „P.Mod“ (týkající se ladění modulace) pro možnost doladění modulace pro jednotlivé Sekce Live Set Zvuků.

Byly posunuty parametry „Modulation Lever“ - „P.Mod Depth“ a „P.Mod Speed“ původně umístěné v menu „Controllers“ v Live Set Zvuku do menu „P.Mod“.

K menu „P.Mod“ byl přidán parametr „P.Mod Initial“.

Pomocí parametru „P.Mod Initial“ lze nyní zadat množství změny P.Mod (CC #1: Modulation) k hodnotě jiné než 0 při přepínání Live Setů.

Pokud změníte hodnotu parametru „P.Mod Initial“ na jinou než výchozí hodnotu (0), pak je na vrchu displeje zobrazena ikona **[MOD]**.



Porovnání starého a nového stromového diagramu:

·V1.00

Settings

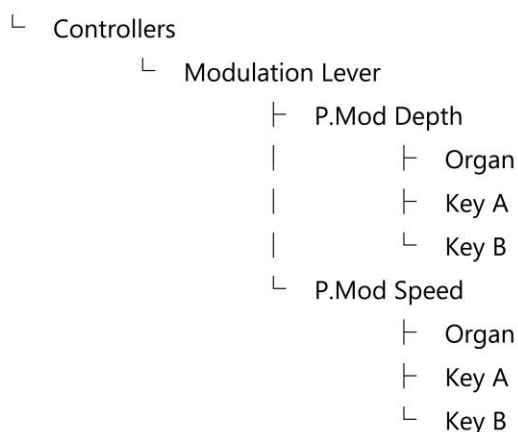

·V1.10

Settings

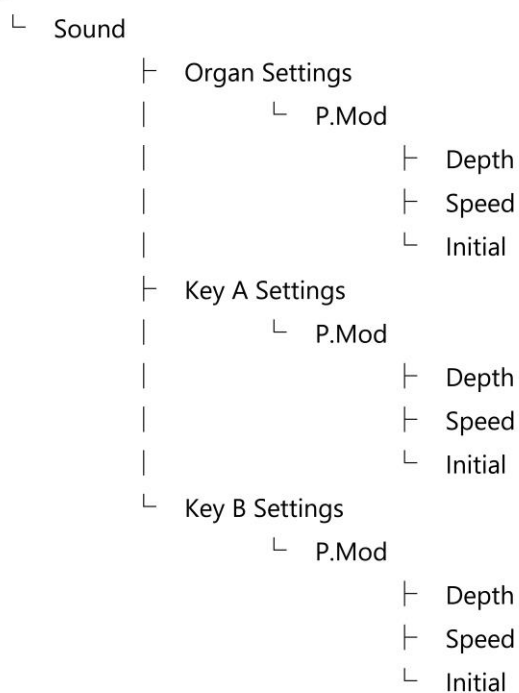

Vylepšená ovladatelnost

Pro vyvolání seznamu rejstříků, stiskněte a podržte nebo dvojklikněte na přepínač Voice select na hlavní obrazovce.



Pokud na obrazovce zobrazující hodnotu parametru stisknete tlačítko [Enter], pak se úroveň v hierarchii vrátí o jednu výše. To vám umožňuje průběžně měnit další parametry. Pro návrat na hlavní obrazovku stiskněte a podržte tlačítko [Exit].

Poznámka

Pokud jste na obrazovce MENU, pak se na hlavní obrazovku vrátíte stiskem tlačítka [MENU].

Pokud jste na obrazovce SETTINGS, pak se na hlavní obrazovku vrátíte stiskem tlačítka [SETTINGS].

Seznam přidanych Live Set Zvuků

YC88/YC73/YC61 V1.10

Page	No	Name	Split Point	Section	Voice Name	MSB	LSB	PC
11	1	Nashville C3	G2	Organ	-	63	10	1
				Key A	Nashville C3			
				Key B	-			
11	2	Early 80s Layer	G2	Organ	-	63	10	2
				Key A	Nashville C3			
				Key B	74Rd Stage			
11	3	Live CF3	G2	Organ	-	63	10	3
				Key A	Live CF3			
				Key B	-			
11	4	BigCF+Pad	G2	Organ	-	63	10	4
				Key A	Live CF3			
				Key B	Analog Pad			
11	5	73Rd Studio	G2	Organ	-	63	10	5
				Key A	73Rd Studio			
				Key B	-			
11	6	Ballad Rd Layer	G2	Organ	-	63	10	6
				Key A	73Rd Studio			
				Key B	FM Pf's Heart			
11	7	74Rd Stage	G2	Organ	-	63	10	7
				Key A	74Rd Stage			
				Key B	-			
11	8	Rotating EP	G2	Organ	-	63	10	8
				Key A	74Rd Stage			
				Key B	-			

Seznam přidanych Live Set Zvuků

YC88/YC73/YC61 V1.10

Section	Category	Sub Category	No.	Name	Parameter Value(*)
Keys A/B	Piano	Grand	04	Nashville C3	145
			05	Live CF3	146
	E.Piano	Rd	06	73Rd Studio	147
			07	74Rd Stage	148

* Toto je číslo používané pro parametr „Voice Numbers“.



**Important Notice:
U.S. LIMITED WARRANTY for Customers in the United States**

For detailed information about this Yamaha product and warranty service, please either visit the following website address (printable file is available at our website) or contact Customer Service at the address or telephone number identified below.

Website Address:

Yamaha.io/SynthAndStageWarranty

Customer Service:

Yamaha Corporation of America
6600 Orangethorpe Avenue, Buena Park, CA 90620-1273
Telephone: 800-854-1569

Důležité oznámení: Záruční informace pro zákazníky v EHS* a ve Švýcarsku

Important Notice: Guarantee Information for customers in EEA* and Switzerland	English
For detailed guarantee information about this Yamaha product, and Pan-EEA* and Switzerland warranty service, please either visit the website address below (Printable file is available at our website) or contact the Yamaha representative office for your country. * EEA: European Economic Area	
Wichtiger Hinweis: Garantie-Information für Kunden in der EWR* und der Schweiz	Deutsch
Für nähere Garantie-Information über dieses Produkt von Yamaha, sowie über den Pan-EWR*- und Schweizer Garantieservice, besuchen Sie bitte entweder die folgend angegebene Internetadresse (eine druckfähige Version befindet sich auch auf unserer Webseite), oder wenden Sie sich an den für Ihr Land zuständigen Yamaha-Vertrieb. *EWR: Europäischer Wirtschaftsraum	
Remarque importante: informations de garantie pour les clients de l'EEE et la Suisse	Français
Pour des informations plus détaillées sur la garantie de ce produit Yamaha et sur le service de garantie applicable dans l'ensemble de l'EEE ainsi qu'en Suisse, consultez notre site Web à l'adresse ci-dessous (le fichier imprimable est disponible sur notre site Web) ou contactez directement Yamaha dans votre pays de résidence. * EEE : Espace Economique Européen	
Belangrijke mededeling: Garantie-informatie voor klanten in de EER* en Zwitserland	Nederlands
Voor gedetailleerde garantie-informatie over dit Yamaha-product en de garantieservice in heel de EER* en Zwitserland, gaat u naar de onderstaande website (u vind een afdrukbaar bestand op onze website) of neemt u contact op met de vertegenwoordiging van Yamaha in uw land. * EER: Europese Economische Ruimte	
Aviso importante: información sobre la garantía para los clientes del EEE* y Suiza	Español
Para una información detallada sobre este producto Yamaha y sobre el soporte de garantía en la zona EEE* y Suiza, visite la dirección web que se incluye más abajo (la versión del archivo para imprimir esta disponible en nuestro sitio web) o póngase en contacto con el representante de Yamaha en su país. * EEE: Espacio Económico Europeo	
Avviso importante: informazioni sulla garanzia per i clienti residenti nell'EEA* e in Svizzera	Italiano
Per informazioni dettagliate sulla garanzia relativa a questo prodotto Yamaha e l'assistenza in garanzia nei paesi EEA* e in Svizzera, potete consultare il sito Web all'indirizzo riportato di seguito (è disponibile il file in formato stampabile) oppure contattare l'ufficio di rappresentanza locale della Yamaha. * EEA: Area Economica Europea	
Aviso importante: informações sobre as garantias para clientes da AEE* e da Suíça	Português
Para obter uma informação pormenorizada sobre este produto da Yamaha e sobre o serviço de garantia na AEE* e na Suíça, visite o site a seguir (o arquivo para impressão está disponível no nosso site) ou entre em contato com o escritório de representação da Yamaha no seu país. * AEE: Área Económica Europeia	
Σημαντική σημείωση: Πληροφορίες εγγύησης για τους πελάτες στον ΕΟΧ* και Ελβετία	Ελληνικά
Για λεπτομερείς πληροφορίες εγγύησης σχετικά με το παρόν προϊόν της Yamaha και την κάλυψη εγγύησης σε όλες τις χώρες του ΕΟΧ και την Ελβετία, επισκεφτείτε την παρακάτω ιστοσελίδα (Εκτυπώσιμη μορφή είναι διαθέσιμη στην ιστοσελίδα μας) ή απευθυνθείτε στην αντιπροσωπεία της Yamaha στη χώρα σας. * ΕΟΧ: Ευρωπαϊκός Οικονομικός Χώρος	
Viktigt: Garantiinformation för kunder i EES-området* och Schweiz	Svenska
För detaljerad information om denna Yamahaprodukt samt garantiservice i hela EES-området* och Schweiz kan du antingen besöka nedanstående webbadress (en utskriftsvänlig fil finns på webbplatsen) eller kontakta Yamahas officiella representant i ditt land. * EES: Europeiska Ekonomiska Samarbetsområdet	
Viktig merknad: Garantiinformasjon for kunder i EØS* og Sveits	Norsk
Detaljert garantiinformasjon om dette Yamaha-produktet og garantiservice for hele EØS-området* og Sveits kan fås enten ved å besøke nettstedene nedenfor (utskriftsversjon finnes på våre nettsider) eller kontakte Yamahas kontorene i landet der du bor. *EØS: Det europeiske økonomiske samarbeidsområdet	
Vigtigt oplysning: Garantioplysninger til kunder i EØO* og Schweiz	Dansk
De kan finde detaljerede garantioplysninger om dette Yamaha-produkt og den fælles garantiserviceordning for EØO* (og Schweiz) ved at besøge det websted, der er angivet nedenfor (der findes en fil, som kan udskrives, på vores websted), eller ved at kontakte Yamahas nationale repræsentationskontor i det land, hvor De bor. * EØO: Det Europæiske Økonomiske Område	
Tärkeä ilmoitus: Takuutiedot Euroopan talousalueen (ETA)* ja Sveitsin asiakkaille	Suomi
Tämän Yamaha-tuotteen sekä ETA-alueen ja Sveitsin takuuta koskevat yksityiskohtaiset tiedot saatte alla olevasta nettiosoitteesta. (Tulostettava tiedosto saatavissa sivustollamme.) Voitte myös ottaa yhteyttä paikalliseen Yamaha-edustajaan. *ETA: Euroopan talousalue	
Ważne: Warunki gwarancyjne obowiązujące w EOG* i Szwajcarii	Polski
Aby dowiedzieć się więcej na temat warunków gwarancyjnych tego produktu firmy Yamaha i serwisu gwarancyjnego w całym EOG* i Szwajcarii, należy odwiedzić wskazaną poniżej stronę internetową (Plik gotowy do wydruku znajduje się na naszej stronie internetowej) lub skontaktować się z przedstawicielstwem firmy Yamaha w swoim kraju. * EOG — Europejski Obszar Gospodarczy	
Důležité oznámení: Záruční informace pro zákazníky v EHS* a ve Švýcarsku	Česky
Podrobné záruční informace o tomto produktu Yamaha a záručním servisu v celém EHS* a ve Švýcarsku naleznete na níže uvedené webové adrese (soubor k tisku je dostupný na našich webových stránkách) nebo se můžete obrátit na zástupce firmy Yamaha ve své zemi. * EHS: Evropský hospodářský prostor	
Fontos figyelemzetés: Garancia-információk az EGT* területén és Svájcban élő vásárlók számára	Magyar
A jelen Yamaha termékre vonatkozó részletes garancia-információk, valamint az EGT*-re és Svájcra kiterjedő garanciális szolgáltatás tekintetében keresse fel webhelyünket az alábbi címen (a webhelyen nyomtatható fájl is talál), vagy pedig lépjen kapcsolatba az országában működő Yamaha képviselői irodával. * EGT: Európai Gazdasági Térség	
Oluline märkus: Garantiiteave Euroopa Majanduspiirkonna (EMP)* ja Šveitsi klientidele	Eesti keel
Täpsemat teabes saamiseks selle Yamaha toote garantii ning kogu Euroopa Majanduspiirkonna ja Šveitsi garantiiteeninduse kohta, külastage palun veebisaiti alljärgneval aadressil (meie saidil on saadaval printitav fail) või pöörduge Teie regiooni Yamaha esinduse poole. * EMP: Euroopa Majanduspiirkond	
Svarīgs paziņojums: garantijas informācija klientiem EEZ* un Šveicē	Latviešu
Lai saņemtu detalizētu garantijas informāciju par šo Yamaha produktu, kā arī garantijas apkalpošanu EEZ* un Šveicē, lūdz, apmeklējiet zemāk norādīto tīmekļa vietnes adresi (tīmekļa vietnē ir pieejams drukājams fails) vai zinatieties ar jūsu valsti apkalpojošo Yamaha pārstāvniecību. * EEZ: Eiropas Ekonomikas zona	
Dėmesio: informacija dėl garantijos pirkėjams EEE* ir Šveicarijoje	Lietuvių kalba
Jei reikia išsamios informacijos apie šį „Yamaha“ produktą ir jo techninę priežiūrą visoje EEE* ir Šveicarijoje, apsilankykite mūsų svetainėje toliau nurodytu adresu (svetainėje yra spausdintinas failas) arba kreipkitės į „Yamaha“ atstovybę savo šaliai. *EEE – Europos ekonominė erdvė	
Dôležité upozornenie: Informácie o záruke pre zákazníkov v EHP* a Švajčiarsku	Slovenčina
Podrobné informácie o záruke týkajúce sa tohto produktu od spoločnosti Yamaha a garančnom servise v EHP* a Švajčiarsku nájdete na webovej stránke uvedenej nižšie (na našej webovej stránke je k dispozícii súbor na tlač) alebo sa obráťte na zástupcu spoločnosti Yamaha vo svojej krajine. * EHP: Európsky hospodársky priestor	
Pomembno obvestilo: Informacije o garanciji za kupce v EGP* in Švici	Slovenščina
Za podrobnejše informacije o tem Yamahinem izdelku ter garancijskem servisu v celotnem EGP in Švici, obiščite spletno mesto, ki je navedeno spodaj (natisljiva datoteka je na voljo na našem spletnem mestu), ali se obrnite na Yamahinega predstavnika v svoji državi. * EGP: Evropski gospodarski prostor	
Важно съобщение: Информация за гаранцията за клиенти в ЕИП* и Швейцария	Български език
За подробна информация за гаранцията за този продукт на Yamaha и гаранционното обслужване в паневропейската зона на ЕИП* и Швейцария или посетете посочения по-долу уеб сайт (на нашия уеб сайт има файл за печат), или се свържете с представителния офис на Yamaha във вашата страна. * ЕИП: Европейско икономическо пространство	
Notificare importantă: Informații despre garanție pentru clienții din SEE* și Elveția	Limba română
Pentru informații detaliate privind acest produs Yamaha și serviciul de garanție Pan-SEE* și Elveția, vizitați site-ul la adresa de mai jos (fișierul imprimabil este disponibil pe site-ul nostru) sau contactați biroul reprezentanței Yamaha din țara dumneavoastră. * SEE – Spațiul Economic European	
Važna obavijest: Informacije o jamstvu za države EGP-a i Švicarske	Hrvatski
Za detaljne informacije o jamstvu za ovaj Yamahin proizvod te jamstvenom servisu za cijeli EGP i Švicarsku, molimo Vas da posjetite web-stranicu navedenu u nastavku ili kontaktirate ovlaštenog Yamahinog dobavljača u svojoj zemlji. * EGP: Evropski gospodarski prostor	

<https://europe.yamaha.com/warranty/>

Pro detaily o produktech, kontaktujte vašeho nejbližšího Yamaha zástupce nebo autorizovaného distributora podle seznamu uvedeného níže.

NORTH AMERICA

CANADA

Yamaha Canada Music Ltd.
135 Milner Avenue, Toronto, Ontario M1S 3R1,
Canada
Tel: +1-416-298-1311

U.S.A.

Yamaha Corporation of America
6600 Orangethorpe Avenue, Buena Park, CA 90620,
U.S.A.
Tel: +1-714-522-9011

CENTRAL & SOUTH AMERICA

MEXICO

Yamaha de México, S.A. de C.V.
Av. Insurgentes Sur 1647 Piso 9, Col. San José
Insurgentes, Delegación Benito Juárez, México,
D.F., C.P. 03900, México
Tel: +52-55-5804-0600

BRAZIL

Yamaha Musical do Brasil Ltda.
Rua Fidêncio Ramos, 302 – Cj 52 e 54 – Torre B –
Vila Olímpia – CEP 04551-010 – São Paulo/SP,
Brazil
Tel: +55-11-3704-1377

ARGENTINA

**Yamaha Music Latin America, S.A.,
Sucursal Argentina**
Olga Cossetini 1553, Piso 4 Norte,
Madero Este-C1107CEK,
Buenos Aires, Argentina
Tel: +54-11-4119-7000

PANAMA AND OTHER LATIN AMERICAN COUNTRIES/ CARIBBEAN COUNTRIES

Yamaha Music Latin America, S.A.
Edificio Torre Davivienda, Piso: 20
Avenida Balboa, Marbella, Corregimiento de Bella
Vista, Ciudad de Panamá, Rep. de Panamá
Tel: +507-269-5311

EUROPE

THE UNITED KINGDOM/IRELAND

Yamaha Music Europe GmbH (UK)
Sherbourne Drive, Tilbrook, Milton Keynes,
MK7 8BL, U.K.
Tel: +44-1908-366700

GERMANY

Yamaha Music Europe GmbH
Siemensstrasse 22-34, 25462 Rellingen, Germany
Tel: +49-4101-303-0

SWITZERLAND/LIECHTENSTEIN

**Yamaha Music Europe GmbH, Branch
Switzerland in Thalwil**
Seestrasse 18a, 8800 Thalwil, Switzerland
Tel: +41-44-3878080

AUSTRIA/CROATIA/CZECH REPUBLIC/ HUNGARY/ROMANIA/SLOVAKIA/ SLOVENIA

Yamaha Music Europe GmbH, Branch Austria
Schleiergasse 20, 1100 Wien, Austria
Tel: +43-1-60203900

POLAND

**Yamaha Music Europe GmbH
Sp.z o.o. Oddział w Polsce**
ul. Wielicka 52, 02-657 Warszawa, Poland
Tel: +48-22-880-08-88

BULGARIA

Dinacord Bulgaria LTD.
Bul. Iskarsko Schose 7 Targowski Zentar Ewropa
1528 Sofia, Bulgaria
Tel: +359-2-978-20-25

MALTA

Olimpus Music Ltd.
Valletta Road, Mosta MST9010, Malta
Tel: +356-2133-2093

NETHERLANDS/BELGIUM/ LUXEMBOURG

Yamaha Music Europe, Branch Benelux
Clarissenhof 5b, 4133 AB Vianen, The Netherlands
Tel: +31-347-358040

FRANCE

Yamaha Music Europe
7 rue Ambroise Croizat, Zone d'activités de Pariest,
77183 Croissy-Beaubourg, France
Tel: +33-1-6461-4000

ITALY

Yamaha Music Europe GmbH, Branch Italy
Via Tinelli N.67/69 20855 Gerno di Lesmo (MB),
Italy
Tel: +39-039-9065-1

SPAIN/PORTUGAL

**Yamaha Music Europe GmbH Ibérica, Sucursal
en España**
Ctra. de la Coruña km. 17,200, 28231
Las Rozas de Madrid, Spain
Tel: +34-91-639-88-88

GREECE

Philippos Nakas S.A. The Music House
19th klm. Leof. Lavriou 190 02 Peania – Attiki,
Greece
Tel: +30-210-6686260

SWEDEN

**Yamaha Music Europe GmbH Germany filial
Scandinavia**
JA Wettergrensgata 1, 400 43 Göteborg, Sweden
Tel: +46-31-89-34-00

DENMARK

**Yamaha Music Denmark,
Fillial of Yamaha Music Europe GmbH, Tyskland**
Generatorvej 8C, ST. TH., 2860 Søborg, Denmark
Tel: +45-44-92-49-00

FINLAND

F-Musiikki Oy
Antaksentie 4
FI-01510 Vantaa, Finland
Tel: +358 (0)96185111

NORWAY

**Yamaha Music Europe GmbH Germany -
Norwegian Branch**
Grini Næringspark 1, 1332 Østerås, Norway
Tel: +47-6716-7800

ICELAND

Hljóðfaerahusid Ehf.
Sidumula 20
IS-108 Reykjavik, Iceland
Tel: +354-525-5050

CYPRUS

Nakas Music Cyprus Ltd.
Nikis Ave 2k
1086 Nicosia
Tel: +357-22-511080
Major Music Center
21 Ali Riza Ave. Ortakoy
P.O.Box 475 Lefkoşa, Cyprus
Tel: (392) 227 9213

RUSSIA

Yamaha Music (Russia) LLC.
Room 37, entrance 7, bld. 7, Kievskaya street,
Moscow, 121059, Russia
Tel: +7-495-626-5005

OTHER EUROPEAN COUNTRIES

Yamaha Music Europe GmbH
Siemensstrasse 22-34, 25462 Rellingen, Germany
Tel: +49-4101-303-0

AFRICA

Yamaha Music Gulf FZE
JAFZA-16, Office 512, P.O.Box 17328,
Jebel Ali FZE, Dubai, UAE
Tel: +971-4-801-1500

MIDDLE EAST

TURKEY

Yamaha Music Europe GmbH
Merkezi Almanya Türkiye İstanbul Şubesi
Mor Sumbul Sokak Varyap Meridian Business
1.Blok No:1 113-114-115
Bati Atasehir İstanbul, Turkey
Tel: +90-216-275-7960

ISRAEL

RBX International Co., Ltd.
P.O Box 10245, Petach-Tikva, 49002
Tel: (972) 3-925-6900

OTHER COUNTRIES

Yamaha Music Gulf FZE
JAFZA-16, Office 512, P.O.Box 17328,
Jebel Ali FZE, Dubai, UAE
Tel: +971-4-801-1500

ASIA

THE PEOPLE'S REPUBLIC OF CHINA

Yamaha Music & Electronics (China) Co., Ltd.
2F, Yunhedasha, 1818 Xinzha-lu, Jingan-qu,
Shanghai, China
Tel: +86-400-051-7700

HONG KONG

Tom Lee Music Co., Ltd.
11/F., Silvercord Tower 1, 30 Canton Road,
Tsimshatsui, Kowloon, Hong Kong
Tel: +852-2737-7688

INDIA

Yamaha Music India Private Limited
P-401, JMD Megapolis, Sector-48, Sohna Road,
Gurugram-122018, Haryana, India
Tel: +91-124-485-3300

INDONESIA

PT. Yamaha Musik Indonesia (Distributor)
Yamaha Music Center Bldg. Jalan Jend. Gatot
Subroto Kav. 4, Jakarta 12930, Indonesia
Tel: +62-21-520-2577

KOREA

Yamaha Music Korea Ltd.
11F, Prudential Tower, 298, Gangnam-daero,
Gangnam-gu, Seoul, 06253, Korea
Tel: +82-2-3467-3300

MALAYSIA

Yamaha Music (Malaysia) Sdn. Bhd.
No.8, Jalan Perbandaran, Kelana Jaya, 47301
Petaling Jaya, Selangor, Malaysia
Tel: +60-3-78030900

SINGAPORE

Yamaha Music (Asia) Private Limited
Block 202 Hougang Street 21, #02-00,
Singapore 530202, Singapore
Tel: +65-6740-9200

TAIWAN

Yamaha Music & Electronics Taiwan Co., Ltd.
2F., No.1, Yuandong Rd., Banqiao Dist.,
New Taipei City 22063, Taiwan (R.O.C.)
Tel: +886-2-7741-8888

THAILAND

Siam Music Yamaha Co., Ltd.
3, 4, 15, 16th Fl., Siam Motors Building,
891/1 Rama 1 Road, Wangmai,
Pathumwan, Bangkok 10330, Thailand
Tel: +66-2215-2622

VIETNAM

Yamaha Music Vietnam Company Limited
15th Floor, Nam A Bank Tower, 201-203 Cach
Mang Thang Tam St., Ward 4, Dist.3,
Ho Chi Minh City, Vietnam
Tel: +84-28-3818-1122

OTHER ASIAN COUNTRIES

[https://asia-latinamerica-mea.yamaha.com/
index.html](https://asia-latinamerica-mea.yamaha.com/index.html)

OCEANIA

AUSTRALIA

Yamaha Music Australia Pty. Ltd.
Level 1, 80 Market Street, South Melbourne,
VIC 3205 Australia
Tel: +61-3-9693-5111

NEW ZEALAND

Music Works LTD
P.O.BOX 6246 Wellesley, Auckland 4680,
New Zealand
Tel: +64-9-634-0099

COUNTRIES AND TRUST

TERRITORIES IN PACIFIC OCEAN
[https://asia-latinamerica-mea.yamaha.com/
index.html](https://asia-latinamerica-mea.yamaha.com/index.html)

Centrála/Výrobce: Yamaha Corporation 10-1, Nakazawa-cho, Naka-ku, Hamamatsu, 430-8650, Japonsko
(Pro evropské země) Importér: Yamaha Music Europe GmbH, Siemensstrasse 22-34, 25462 Rellingen, Německo



Manual Development Group
© 2021 Yamaha Corporation
Publikováno 1/2021 YJ-A0

VDJ8720